

Alecto

BW900

Instrukcja obsługi

IMPORTANT USER TIPS

HOUSEHOLD USE ONLY • READ ALL INSTRUCTIONS BEFORE USE

Ostateczna temperatura mleka lub pokarmu zależy od ilości wody w podgrzewaczu do butelek. Jeśli temperatura jest zbyt wysoka, zaleca się użycie mniejszej ilości wody w podgrzewaczu do butelek. Jeśli temperatura jest zbyt niska, należy użyć więcej wody. Po podgrzaniu zaleca się wyjęcie butelki z mlekiem i wstrząśnięcie mlekiem lub dokładne wymieszanie pokarmu przed podaniem go dziecku.

To urządzenie jest przeznaczone do użytku domowego i podobnych zastosowań. Urządzenie nie powinno być używane do celów komercyjnych ani w pojazdach będących w ruchu. Podczas korzystania z urządzeń elektrycznych należy zawsze przestrzegać podstawowych zasad bezpieczeństwa, w tym poniższych:

- Przed użyciem urządzenia należy dokładnie zapoznać się z niniejszymi informacjami dotyczącymi bezpieczeństwa i przechowywać je w bezpiecznym miejscu.
- Urządzenie może być używane przez dzieci w wieku 3 lat i starsze oraz przez osoby o ograniczonych zdolnościach fizycznych, sensorycznych lub umysłowych lub nieposiadające doświadczenia, pod warunkiem, że będą one nadzorowane lub zostaną poinstruowane w zakresie bezpiecznego korzystania z urządzenia i zrozumieją wynikające z tego zagrożenia.
- Dzieci nie mogą bawić się urządzeniem.
- Dzieci nie mogą wykonywać czynności związanych z czyszczeniem i konserwacją urządzenia, chyba że są w wieku powyżej 8 lat i znajdują się pod nadzorem.
- Dzieci w wieku poniżej 3 lat powinny być trzymane z dala od urządzenia i przewodu zasilającego.
- Nie należy używać podgrzewacza do butelek dla niemowląt w przypadku widocznych uszkodzeń urządzenia, kabla lub złącza.
- Jeśli przewód zasilający jest uszkodzony, powinien zostać wymieniony przez producenta, jego dział obsługi klienta lub osobę o podobnych kwalifikacjach w celu uniknięcia zagrożeń.
- Napięcie sieciowe musi być zgodne z napięciem podanym na spodzie urządzenia.
- Nigdy nie używaj podgrzewacza do butelek bez wody.
- Nie wolno przenosić urządzenia zawierającego gorący płyn.
- Okresowo wyjmuj słoik z podgrzewacza do butelek i mieszaj jedzenie, aby równomiernie rozprzodzić temperaturę.
- Za każdym razem po podgrzaniu butelki lub słoika należy wylać wodę z podgrzewacza i użyć świeżej wody do przygotowania kolejnego pokarmu.
- Nie podgrzewaj pokarmu dla niemowląt zbyt długo. Ze względów higieny żywności nie należy przekraczać jednej godziny.
- Butelki lub słoiki nie mogą być szczelnie zamknięte podczas podgrzewania w podgrzewaczu do butelek dla niemowląt, w przeciwnym razie może wytworzyć się nadmierne ciśnienie (ryzyko wybuchu/uszkodzenia materiału).
- Nie zanurzać urządzenia w wodzie ani innych płynach.
- Nie używaj urządzenia na zewnątrz.
- Urządzenie nie może być obsługiwane za pomocą zewnętrznego wyłącznika czasowego lub oddzielnego systemu zdalnego sterowania, na przykład gniazda zdalnego sterowania, ponieważ urządzenie nigdy nie powinno pozostawać bez nadzoru podczas pracy, aby można było odpowiednio wcześniej interweniować w przypadku jego nieprawidłowego działania.

CZĘŚCI

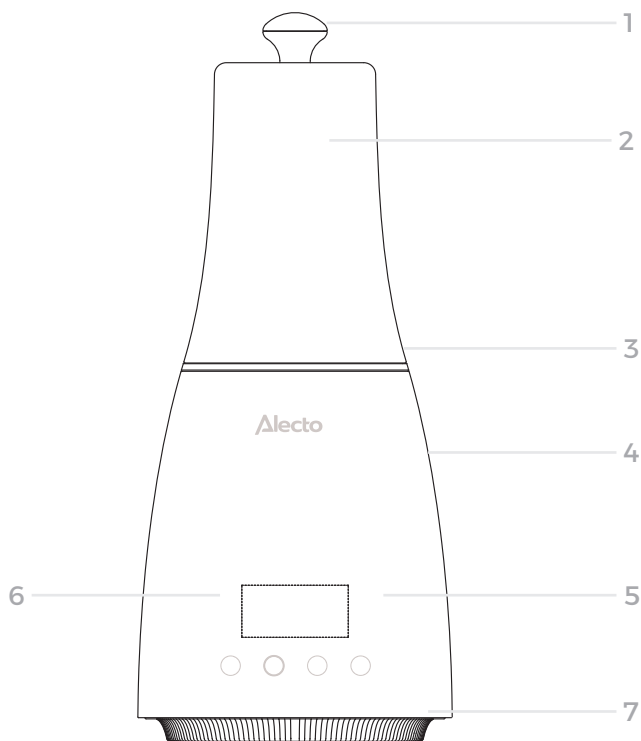

1. uchwyt pokrywy

2. Górna pokrywa

3. Pojemnik

4. Obudowa

5. Obszar wyświetlacza

6. Przycisk

7. Podstawa

Funkcja :

Kontrolka funkcji

Cyfrowy ekran wyświetlacza

Podgrzewanie małych butelek
Podgrzewanie dużych butelek
Podgrzewanie żywności dla niemowląt

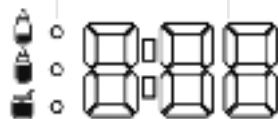

Utrzymuj ciepło

Odszranianie

Sterylizacja

Wydłużenie czasu pracy



Przycisk Start/Stop

Skrócenie czasu pracy

Przycisk funkcyjny

DZIAŁANIE

Podgrzewanie małych butelek

1. Umieścić podgrzewacz do butelek na stabilnej powierzchni, poza zasięgiem dzieci.
2. Wleć wodę do podgrzewacza do butelek. (około 80 ml, patrz krótkie oznaczenie)
3. Umieścić butelkę w podgrzewaczu.
4. Podłączyć wtyczkę do gniazdka ściennego 230 V. Urządzenie przejdzie w tryb gotowości.
5. Naciśnij przycisk **START/STOP** (⏻), aby włączyć podgrzewacz do butelek.
6. W ciągu 5 sekund naciśnij przycisk **FUNCTION** (⏸), aby wybrać funkcję podgrzewania małych butelek:

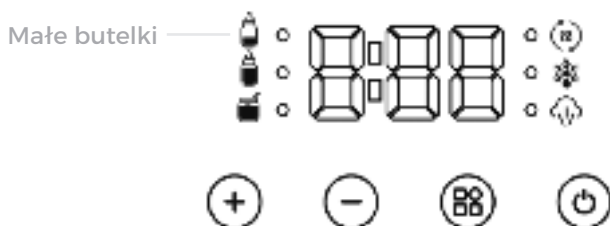



7. Domyślny czas podgrzewania dla tej funkcji wynosi 2:30 min, a zakres regulacji czasu wynosi 0 ~ 7 min.
8. Za pomocą przycisku +/- można zwiększyć lub zmniejszyć zalecany czas podgrzewania, patrz poniższa tabela. **(Poniższa tabela służy jedynie jako odniesienie):**

Kwota	Żywność w temperaturze pokojowej		Żywność z lodówki	
	Plastik	Szkoło	Plastik	Szkoło
60ml	2:20	1:40	2:16	2:05
90ml	2:03	1:50	2:37	2:15
120ml	2:22	2:10	3:20	3:03
150ml	2:30	2:18	3:46	3:25
180ml	2:35	2:22	4:10	3:55

9. Po wybraniu funkcji wskaźnik funkcji i wyświetlacz automatycznie przejdą do stanu roboczego po 5-krotnym mignięciu.
10. Gdy odliczanie osiągnie 0:00, wyemitowane zostaną 3 sygnały dźwiękowe, a podgrzewacz do butelek przełączy się w tryb gotowości.
11. Wymij butelkę z podgrzewacza i wstrząśnij mlekiem, aby zapewnić równomierną temperaturę.
12. Przed karmieniem dziecka należy najpierw sprawdzić temperaturę mleka grzbietem dłoni, aby upewnić się, że pokarm ma temperaturę bezpieczną dla dziecka.
 - Jeśli temperatura jest zbyt niska, należy na chwilę włożyć butelkę z powrotem do ciepłej wody w podgrzewaczu do butelek. Nie ma potrzeby ponownego włączania urządzenia. Woda nadal będzie wystarczająco ciepła. Być może następnym razem można nieco wydłużyć czas nagrzewania..
 - Jeśli temperatura jest zbyt wysoka, pozwól mleku ostygnąć i następnym razem ustaw nieco krótszy czas podgrzewania.

Podgrzewanie dużych butelek

1. Umieścić podgrzewacz do butelek na stabilnej powierzchni, poza zasięgiem dzieci.
2. Wleć wodę do podgrzewacza do butelek. (około 80 ml, patrz krótkie oznaczenie)
3. Umieścić butelkę w podgrzewaczu.
4. Podłączyć wtyczkę do gniazdka ściennego 230 V. Urządzenie przejdzie w tryb gotowości.
5. Naciśnij przycisk  START/STOP, aby włączyć podgrzewacz do butelek.
6. W ciągu 5 sekund naciśnij przycisk , aby wybrać funkcję podgrzewania małych butelek:

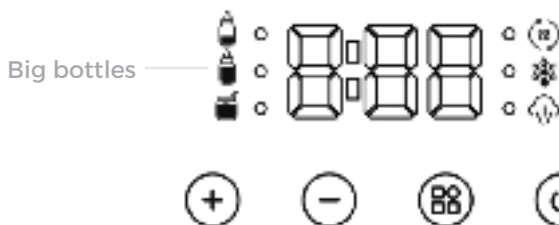



7. Domyślny czas podgrzewania dla tej funkcji wynosi 3 minuty, a zakres regulacji czasu wynosi 0 ~ 7 minut.
8. Za pomocą przycisku +/- można zwiększyć lub zmniejszyć zalecany czas podgrzewania, patrz poniższa tabela. **(Poniższa tabela służy jedynie jako odniesienie):**

Kwota	Żywność w tempera turze pokojowej		Żywność z lodówki	
	Plastik	Glass	Plastik	Glass
Mleko				
210ml	3:00	2:40	4:25	4:06
240ml	3:15	3:00	4:40	4:25
270ml	3:20	3:05	4:55	4:38

9. o wybraniu funkcji wskaźnik funkcji i wyświetlacz automatycznie przejdą do stanu roboczego po 5-krotnym mignięciu.
10. Gdy odliczanie osiągnie 0:00, wyemitowane zostaną 3 sygnały dźwiękowe, a podgrzewacz do butelek przełączy się w tryb gotowości.
11. Wymij butelkę z podgrzewacza i wstrząśnij mlekiem, aby zapewnić równomierną temperaturę.
12. Przed karmieniem dziecka należy najpierw sprawdzić temperaturę mleka grzbietem dłoni, aby upewnić się, że pokarm ma temperaturę bezpieczną dla dziecka.
 - Jeśli temperatura jest zbyt niska, należy na chwilę włożyć butelkę z powrotem do ciepłej wody w podgrzewaczu do butelek. Nie ma potrzeby ponownego włączania urządzenia. Woda nadal będzie wystarczająco ciepła. Być może następnym razem można nieco wydłużyć czas nagrzewania.
 - Jeśli temperatura jest zbyt wysoka, pozwól mleku ostygnąć i następnym razem ustaw nieco krótszy czas podgrzewania.

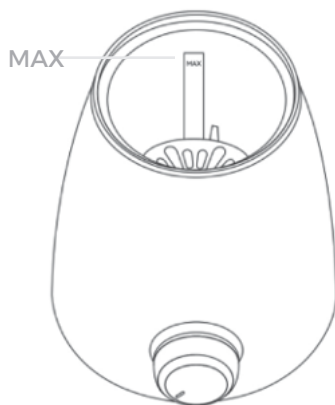

Podgrzewanie żywności dla niemowląt

1. Umieść podgrzewacz do butelek na stabilnej powierzchni, poza zasięgiem dzieci.
2. Wlej wodę do podgrzewacza do butelek. (około 80 ml, patrz krótkie oznaczenie)
3. Umieść słoik (bez pokrywki) w podgrzewaczu do butelek.
4. Podłącz wtyczkę do gniazdka ściennego 230 V. Urządzenie przejdzie w tryb gotowości.
5. Naciśnij przycisk **START/STOP** , aby włączyć podgrzewacz do butelek.
6. W ciągu 5 sekund naciśnij przycisk **FUNCTION** , aby wybrać funkcję podgrzewania małych butelek:



7. Domyślny czas podgrzewania dla tej funkcji wynosi 2:40 minut, a zakres regulacji czasu wynosi 0 - 7 minut.
 8. Za pomocą przycisku +/- można zwiększyć lub zmniejszyć zalecany czas podgrzewania, patrz poniższa tabela. **(Poniższa tabela służy jedynie jako odniesienie):**
- | Kwota | Żywność w temperaturze pokojowej | Żywność z lodówki |
|-------|----------------------------------|-------------------|
| Słoik | | |
| 120gr | 2:20 | 3:10 |
| 200gr | 2:30 | 4:00 |
9. Po wybraniu funkcji wskaźnik funkcji i wyświetlacz automatycznie przejdą do stanu roboczego po 5-krotnym mignięciu.
 10. Gdy odliczanie osiągnie 0:00, wyemitowane zostaną 3 sygnały dźwiękowe, a podgrzewacz do butelek przełączy się w tryb gotowości.
 11. Wyjmij słoik z podgrzewacza do butelek i zamieszaj jedzenie, aby zapewnić równomierną temperaturę.
 12. Przed karmieniem dziecka należy najpierw sprawdzić temperaturę pokarmu grzbietem dłoni, aby upewnić się, że pokarm ma temperaturę bezpieczną dla dziecka.
 - Jeśli temperatura jest zbyt niska, należy na chwilę włożyć butelkę z powrotem do ciepłej wody w podgrzewaczu do butelek. Nie trzeba ponownie włączać urządzenia. Woda nadal będzie wystarczająco ciepła. Być może następnym razem można nieco wydłużyć czas nagrzewania.
 - Jeśli temperatura jest zbyt wysoka, pozwól mleku ostygnąć i następnym razem ustaw nieco krótszy czas podgrzewania.

Utrzymywanie ciepła (powolne podgrzewanie)

1. Umieść podgrzewacz do butelek na stabilnej powierzchni, poza zasięgiem dzieci.
2. Umieść słoik (bez pokrywki) lub butelkę w podgrzewaczu.
3. Wypełnij przestrzeń między podgrzewaczem do butelek a butelką lub słoikiem wodą z kranu o temperaturze pokojowej. Napełniaj wodą, aż osiągniesz taki sam poziom jak mleko lub pokarm w słoiku. Podczas napełniania nigdy nie przekraczaj maksymalnego poziomu wskazanego na pojemniku.
4. Podłącz wtyczkę do gniazdka ściennego 230 V. Urządzenie przejdzie w tryb gotowości.
5. Naciśnij przycisk **START/STOP** , aby włączyć podgrzewacz do butelek.
6. W ciągu 5 sekund naciśnij przycisk **FUNCTION** , aby wybrać funkcję utrzymywania ciepła.

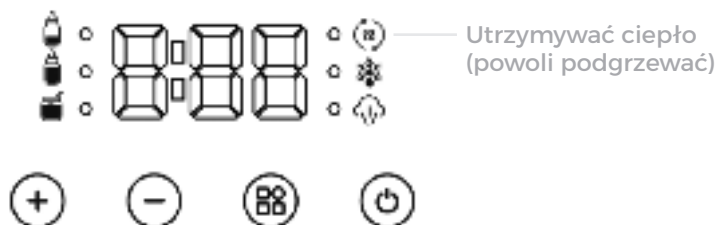

7. Domyślny czas nagrzewania tej funkcji wynosi 16 minut, a zakres regulacji czasu wynosi 0 ~ 20 minut.
8. Za pomocą przycisku +/- można zwiększyć lub zmniejszyć zalecany czas nagrzewania, patrz poniższa tabela. (Poniższa tabela służy jedynie jako odniesienie):

Kwota	Żywność w temperaturze pokojowej	Żywność z lodówki
270ml	16 mins	20 mins
9. Po wybraniu funkcji wskaźnik funkcji i wyświetlacz automatycznie przejdą do stanu roboczego po 5-krotnym mignięciu.
10. Gdy odliczanie osiągnie 0:00, wyemitowane zostaną 3 sygnały dźwiękowe, a podgrzewacz do butelek przełączy się w tryb utrzymywania ciepła, a na wyświetlaczu pojawi się „bb”. Cały czas utrzymywania ciepła wynosi 1 godzinę. Po upływie 1 godziny utrzymywania ciepła urządzenie powróci do trybu gotowości. Można również nacisnąć przycisk START/STOP, aby zakończyć wcześniej.
11. Gdy nadejdzie pora karmienia, wyjmij butelkę/słoik z podgrzewacza do butelek i potrząśnij mlekiem lub wymieszaj pokarm, aby zapewnić równomierną temperaturę. (naciśnij przycisk **START/STOP**, jeśli funkcja utrzymywania ciepła nadal działa).
12. W przypadku, gdy funkcja utrzymywania ciepła nadal działa) Przed karmieniem dziecka należy najpierw sprawdzić temperaturę pokarmu grzbietem dłoni, aby upewnić się, że pokarm ma temperaturę bezpieczną dla dziecka.
 - Jeśli temperatura jest zbyt niska, na chwilę włóż butelkę lub słoik z powrotem do ciepłej wody w podgrzewaczu do butelek. Nie trzeba ponownie włączać urządzenia. Woda nadal będzie wystarczająco ciepła. Następnym razem możesz wlać więcej wody do podgrzewacza do butelek.
 - Jeśli temperatura jest zbyt wysoka, pozwól mleku lub pokarmowi ostygnąć, a następnym razem wlej nieco mniej wody do podgrzewacza do butelek.

Odszranianie

1. Umieść podgrzewacz do butelek na stabilnej powierzchni, poza zasięgiem dzieci.
2. Umieść słoik lub butelkę z zamrożonym pokarmem w podgrzewaczu do butelek.
3. Wypełnij przestrzeń między podgrzewaczem do butelek a butelką lub słoikiem wodą z kranu o temperaturze pokojowej. Napełniaj wodą, aż osiągniesz taki sam poziom jak mleko lub pokarm w słoiku. Podczas napełniania nigdy nie przekraczaj maksymalnego poziomu wskazanego na pojemniku.
4. Podłącz wtyczkę do gniazdka ściennego o napięciu 230 V. Urządzenie przejdzie w tryb gotowości.
5. Naciśnij przycisk **START/STOP** (⏻), aby włączyć podgrzewacz do butelek.
6. W ciągu 5 sekund naciśnij przycisk **FUNCTION** (⊞), aby wybrać funkcję rozmrażania:

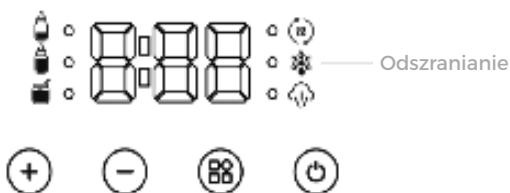

7. Domyślny czas rozmrażania dla tej funkcji wynosi 20 minut.
8. Po upływie 20 minut odszraniania wyemitowane zostaną 3 sygnały dźwiękowe, a podgrzewacz do butelek przełączy się w tryb gotowości.

Sterylizacja smoczków

1. Umieść podgrzewacz do butelek na stabilnej powierzchni, poza zasięgiem dzieci.
2. Wlej wodę do podgrzewacza do butelek. (patrz krótkie oznaczenie)
3. Umieść butelkę, którą chcesz wysterylizować, w podgrzewaczu do butelek.
4. Umieść pokrywę parową na podgrzewaczu do butelek, aby utrzymać ciepło wewnątrz i zapobiec zranieniu gorącymi rozpryskami.



NALEŻY PAMIĘTAĆ, ŻE OSŁONA PAROWA MOŻE STAĆ SIĘ BARDZO GORĄCA PODCZAS UŻYTKOWANIA.

5. Podłącz wtyczkę do gniazdka ściennego 230V. Urządzenie przejdzie w tryb gotowości.
6. Naciśnij przycisk **START/STOP** (⏻), aby włączyć podgrzewacz do butelek.
7. W ciągu 5 sekund naciśnij przycisk **FUNCTION** (⊞), aby wybrać funkcję sterylizacji:



8. Domyślny czas sterylizacji dla tej funkcji wynosi 5 minut. Po 5 minutach sterylizacji wyemitowane zostaną 3 sygnały dźwiękowe, a podgrzewacz do butelek przełączy się w tryb gotowości.

Uwaga: pokrywa parowa może być bardzo gorąca. Najpierw należy odczekać kilka minut, aż temperatura obniży się na tyle, aby można było bezpiecznie zdjąć pokrywę parową. Użyj szczypiec kuchennych (nie dołączone do zestawu), aby wyjąć smoczki z podgrzewacza do butelek.

SPECYFIKACJA

Model: BW900	Częstotliwość: 50Hz/60Hz
Napięcie znamionowe: 220-240 V	Moc znamionowa: 500 W
Operacyjna temperatura otoczenia: od +7°C do +37°C	System grzewczy: Płyta grzewcza ze stali nierdzewnej

CZYSZCZENIE I KONSERWACJA

Czyszczenie:



Odłączyć podgrzewacz do butelek Baby Bottle Warmer od gniazdka sieciowego i pozostawić do ostygnięcia. Wyczyścić pojemnik i zewnętrzną część podgrzewacza do butelek wilgotną szmatką. Nigdy nie zanurzaj podgrzewacza do butelek dla niemowląt w wodzie. Nie używaj środków czyszczących ani szorujących.

Odwapnianie:



Należy usunąć osady z twardej wody. W tym celu należy użyć wyłącznie białego octu. Wlej ocet do zbiornika na średnim poziomie i pozostaw do całkowitego usunięcia osadów z twardej wody. Dobrze spłucz i przetrzyj wilgotną szmatką.

Recykling



To oznaczenie wskazuje, że tego produktu nie należy wyrzucać razem z innymi odpadami domowymi na terenie UE. Aby zapobiec możliwym szkodom dla środowiska lub zdrowia ludzkiego wynikającym z niekontrolowanego usuwania odpadów, należy poddać je recyklingowi w sposób odpowiedzialny, aby promować zrównoważone ponowne wykorzystanie zasobów materialnych. Aby zwrócić zużyte urządzenie, należy skorzystać z systemów zwrotu i zbiórki lub skontaktować się ze sprzedawcą, u którego produkt został zakupiony. Może on przekazać produkt do bezpiecznego dla środowiska recyklingu.

Gwarancja

Ten produkt jest objęty 24-miesięczną gwarancją od daty zakupu. W tym okresie wszelkie wady materiałowe lub produkcyjne zostaną naprawione lub wymienione.

Alecto

Alecto is a brand of Commaxx B.V.
Wiebachstraat 37, 6466 NG
Kerkrade, The Netherlands



Service / Help ? www.alecto.nl
support.alectobaby.nl