

# DREO

Smart TurboPoly Fan  
565S

## USER MANUAL

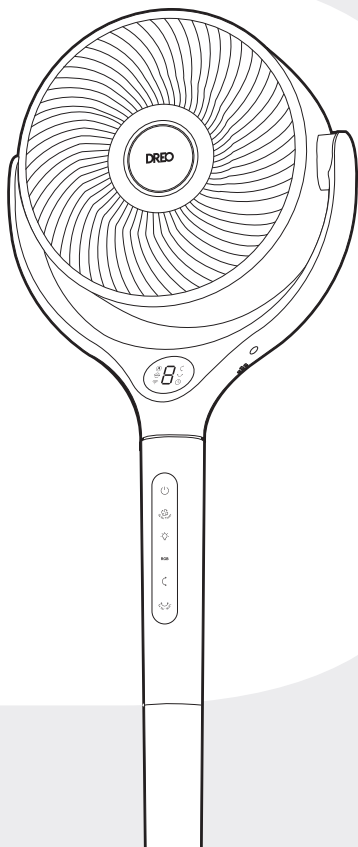

//

# Thanks for Choosing **DREO!**

Your support means the world to us.  
We hope you enjoy our product as much as  
we did creating it.

# SPIS TREŚCI

## 01

MONTAŻ  
URZĄDZENIA

85-87

---

## 02

ŁĄCZENIE SIĘ Z  
URZĄDZENIEM

88

---

## 03

INFORMACJE  
O URZĄDZENIU

89-90

---

## 04

OBSŁUGA  
URZĄDZENIA

91-94

---

## 05

CZYSZCZENIE I  
KONSERWACJA

95-97

---

## 06

ROZWIĄZYWANIE  
PROBLEMÓW

98

---

# MONTAŻ URZĄDZENIA

# 01

## Instrukcje montażu

Przy pierwszym użyciu urządzenia należy usunąć elementy opakowania i przymocować części, postępując zgodnie z poniższą instrukcją.

1

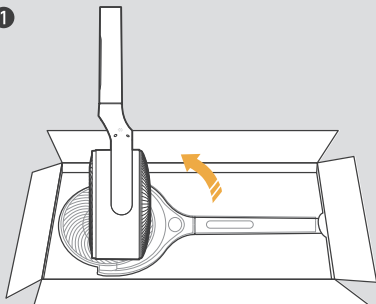

Odwróć obudowę wentylatora do góry nogami.

2

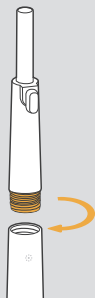

Zamontuj krótki cokol w obudowie wentylatora.

3

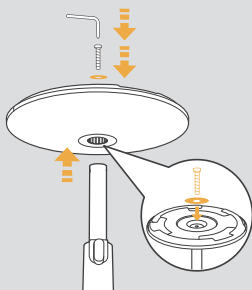

Wciśnij kolumnę w podstawę, a następnie przykręć śrubę z płaską podkładką od spodu kolumny.

4

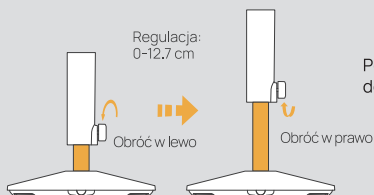

Podnieś lub opuść urządzenie do żądanej wysokości.

5

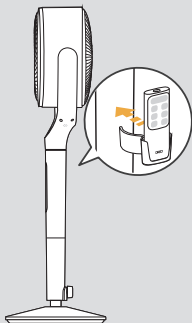

Zainstaluj uchwyt na pilota.

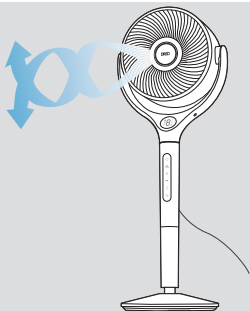

## PRZESTROGA

Nie wolno używać wentylatora cyrkulacyjnego bez zamontowanej podstawy.

Podczas montażu należy zachować ostrożność i ostrożnie obchodzić się z podstawą.

## Zawartość opakowania

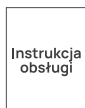
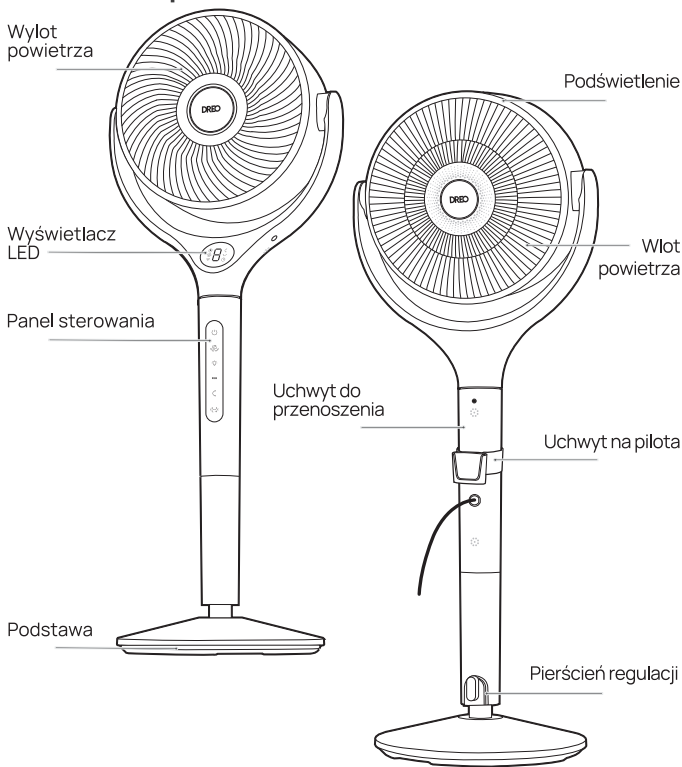

Pilot zdalnego sterowania



2x baterie AAA



Uchwyt na pilota



Płaska podkładka



Śruba podstawy



Śrubokręt do podstawy

# ŁĄCZENIE SIĘ Z URZĄDZENIEM

# 02





Przed połączeniem nawilżacza z urządzeniem przenośnym należy zeskanować znajdujący się po lewej stronie kod QR lub przejść do sklepu z aplikacjami i wyszukać „DREO”, a następnie wybrać i pobrać aplikację.



W celu połączenia z nowym urządzeniem należy wyszukać „TurboPoly Fan 565S”.



Aby połączyć nawilżacz z Amazon Alexa lub Google Home, można skorzystać z aplikacji DREO. Aby skonfigurować asystenta głosowego, należy wykonać instrukcje w aplikacji. UWAGA: Do korzystania z asystentów głosowych wymagane jest założenie konta DREO.

- 1 Uruchom aplikację DREO, a następnie zaloguj się lub utwórz konto zgodnie z instrukcjami w aplikacji.
- 2 Włącz Bluetooth na urządzeniu przenośnym i podłącz nawilżacz.
- 3 Przytrzymaj  przez 5 sekund, aby uaktywnić ustawienia połączenia Wi-Fi.  
(Wskazówka: podczas parowania migać będzie ikona Wi-Fi ).
- 4 Stuknij + Dodaj urządzenie i wybierz **TurboPoly Fan 565S**.
- 5 Wykonaj instrukcje w aplikacji, aby nawiązać połączenie z siecią Wi-Fi.
- 6 Teraz możesz sterować nawilżaczem za pomocą aplikacji.  
(Wskazówka: W celu przywrócenia ustawień połączenia należy ponownie przytrzymać  przez 5 sekund).

# INFORMACJE O URZĄDZENIU

# 03

## Panel sterowania



### Przycisk zasilania

- Włączenie/wyłączenie zasilania



### Przycisk prędkości wentylatora (poziomy 1-9 - Turbo)

- Naciśnij i przytrzymaj przez 3 sekundy, aby uaktywnić ustawienia timera.



### Przycisk podświetlenia (wł./wył.)

- Naciśnij i przytrzymaj przez 3 sekundy, aby wyciszyć /wyłączyć wyciszenie



### Przycisk koloru podświetlenia



### Przycisk oscylacji pionowej



- Przepływ powietrza w pionie (0°/60°/90°/120°).



### Przycisk oscylacji poziomej

- Przepływ powietrza w poziomie (0°/30°/60°/90°/120°).
- Przejście do ustawień sieciowych i parowania urządzenia po przytrzymaniu przez 5 sekund.

### Uwaga:

- Po wyłączeniu na wyświetlaczu pojawi się komunikat , a wentylator wróci do początkowego położenia. Funkcję tę można włączyć/wyłączyć, naciskając przycisk  i przytrzymując go przez 3 sekundy.

## Wyświetlacz LED



Tryb auto-  
matyczny



Tryb  
Turbo



Połączenie  
Wi-Fi



Prędkość wentyla-  
tora/czas timera w  
godz.



Oscylacja  
pionowa



Oscylacja  
pozioma



Timer

# OBSŁUGA URZĄDZENIA 04

## Optymalna praca urządzenia

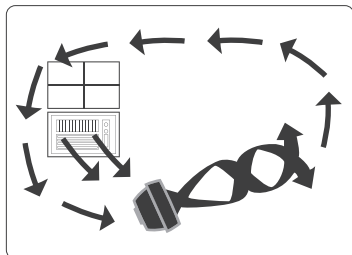

### Lato:

#### Używanie z klimatyzatorem

Ustaw wentylator cyrkulacyjny przed klimatyzatorem w celu wymuszenia obiegu zimnego powietrza i zwiększenia skuteczności chłodzenia.

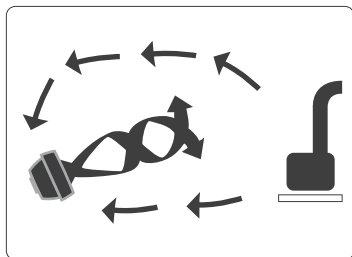

### Zima:

#### Używanie z grzejnikiem

Skieruj ciepłe powietrze w róg pomieszczenia, aby przyspieszyć jego cyrkulację.

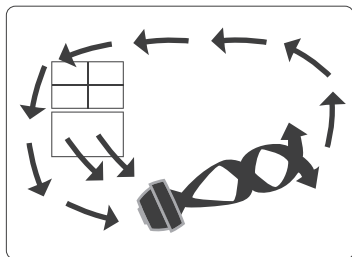

### Wiosna i jesień:

#### Cyrkulacja

Spraw, aby wewnątrz było tak świeże i przyjemne jak otoczenie zewnętrzne.

# Tryby działania

(tryby można przełączać w aplikacji DREO)



**Tryb normalny**  
Wentylator pracuje ze stałą prędkością.



**Tryb automatyczny**  
Wentylator automatycznie zwiększa prędkość, gdy temperatura w pomieszczeniu wrośnie i zmniejsza prędkość, gdy temperatura obniży się.



**Tryb Turbo**  
Wentylator pracuje z maksymalną prędkością.



**Tryb naturalny (dostępny w aplikacji DREO)**  
Prędkość wentylatora okresowo zwiększa się i zmniejsza, aby odtworzyć naturalny powiew wiatru.



**Tryb niestandardowy (dostępny w aplikacji DREO)**  
Prędkość wentylatora zmienia się w zależności od temperatury lub ustawionego czasu.



**Tryb uśpienia (dostępny w aplikacji DREO)**  
Zapewnienie równowagi między komfortem a hałasem poprzez automatyczne zmniejszanie prędkości wentylatora podczas zasypiania. Jeżeli prędkość wentylatora wynosi 4 lub więcej, to zmniejszy się maksymalnie dwa razy, o jedną prędkość co 30 minut, a następnie pozostanie stała. Jeżeli prędkość wentylatora wynosi 3 lub mniej, pozostanie na stałym

## Uaktywnianie niestandardowych efektów podświetlenia w aplikacji DREO



**Oddychające:** Światło jest naprzemiennie przyciemniane i rozjaśniane, co daje uspokajający efekt.



**Stale:** Światło pozostaje niezmiennie, zapewniając idealne stałe tło świetlne.



**Cykl:** Światło przełącza się między różnymi kolorami, tworząc idealną atmosferę na małe imprezy lub do grania w gry.

## Funkcje dodatkowe



### Zegar odliczania

Gdy wentylator jest włączony/wyłączony, dotknij kilkakrotnie przycisku timera  na pilocie, aby ustawić timer w zakresie od 0 do 8 godzin. Po upływie ustawionego czasu wentylator automatycznie zatrzyma się lub rozpocznie pracę. Aby anulować, ustaw czas 0 godz.

*Uwaga:* Gdy timer automatycznego wyłączenia zostanie uaktywniony, po 3 sekundach na wyświetlaczu ponownie widoczna będzie prędkość wentylatora.



### Blokada przed dziećmi

Naciśnij jednocześnie przyciski  i  i przytrzymaj je przez 3 sekundy, aby włączyć/wyłączyć blokadę przed dziećmi.

*Uwaga:* Blokada przed dziećmi nie dotyczy obsługi urządzenia za pomocą pilota. Blokadę przed dziećmi można także wyłączyć poprzez ponowne podłączenie do zasilania lub przywrócenie ustawień fabrycznych.



### Pamięć

Jeśli termowentylator zostanie wyłączony lub odłączony od zasilania, po ponownym włączeniu będzie działał zgodnie z poprzednimi ustawieniami (oprócz ustawienia timera).





### Zegar odliczania

Po naciśnięciu i przytrzymaniu przycisku przywracania ustawień fabrycznych, blokady przed dziećmi lub wyciszenia na wyświetlaczu pojawi się odpowiedni zegar odliczania.



### Aktualizacja oprogramowania sprzętowego

Aby urządzenie pracowało jak najskuteczniej należy regularnie sprawdzać w aplikacji DREO wersję oprogramowania sprzętowego i aktualizować urządzenie.

 W czasie procesu aktualizacji na wyświetlaczu pojawi się komunikat „”. Nie należy obsługiwać urządzenia do czasu zakończenia aktualizacji.



### Automatyczne wyłączenie wyświetlacza

Wyświetlacz wyłącza się po 1 minucie (po 5 sekundach w trybie uśpienia).

Ekran można wybudzić za pomocą dowolnego przycisku. W celu wyłączenia tej funkcji należy przejść do aplikacji DREO.

## Pilot zdalnego sterowania

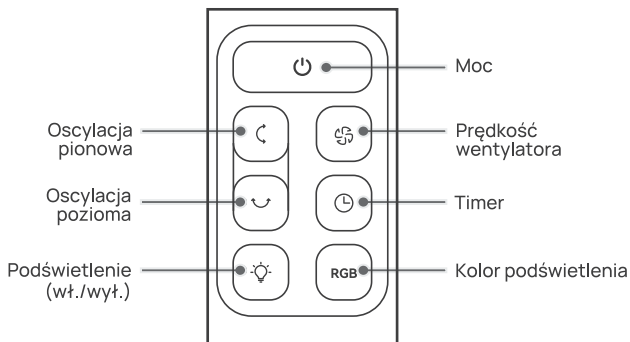

Pilot zdalnego sterowania nie ma obwodu RF.

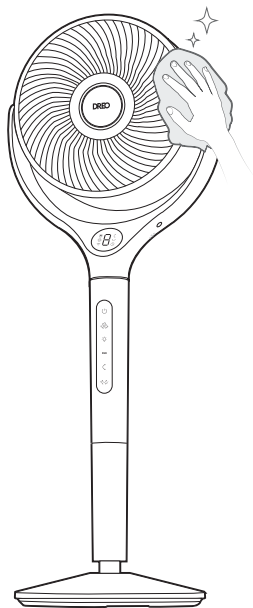

## Powierzchnia zewnętrzna

Kurz należy zetrzeć delikatnie miękką, suchą szmatką.

## Podstawa

Podstawę można zdemontować, wykonując w odwrotnej kolejności czynności montażu.

## PRZESTROGA



1. Przed przystąpieniem do czyszczenia lub konserwacji należy zawsze odłączyć wentylator od zasilania, aby uniknąć ryzyka pożaru, porażenia prądem lub obrażeń ciała.
2. Nie zanurzać w wodzie i nie dopuścić, aby woda dostała się do wnętrza obudowy silnika.
3. Do czyszczenia wentylatora nie należy stosować żadnych środków chemicznych.
4. Urządzenie należy przechowywać w chłodnym i suchym miejscu, przykrywając w celu ochrony przed kurzem.



## OSTRZEŻENIE

Przed przystąpieniem do czyszczenia lub konserwacji urządzenie należy wyłączyć i odłączyć od zasilania, aby uniknąć ryzyka porażenia prądem lub obrażeń ciała.

1

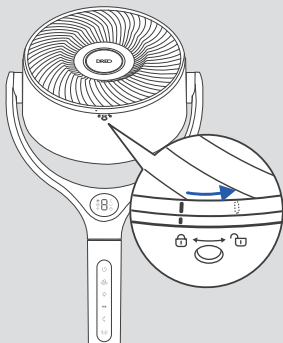

Odkręć śrubę z przedniej kratki i obróć kratkę w kierunku przeciwnym do ruchu wskazówek zegara, aby ją zdjąć.

2

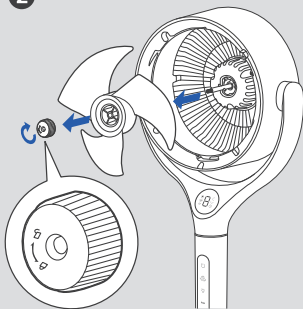

Wymij osłonę łopatek i zespół łopatek z obudowy.

3

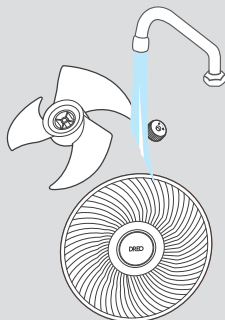

Wyczyść osłonę, łopatki i kratkę pod bieżącą wodą za pomocą czystej, wilgotnej szmatki.

4

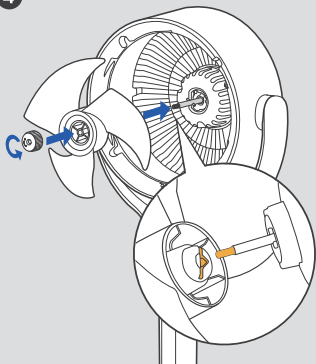

Wysusz wszystkie części i włóż zespół łopatek z powrotem do obudowy, wyrównując odpowiednio znajdujące się pośrodku elementy w kształcie litery D.

5

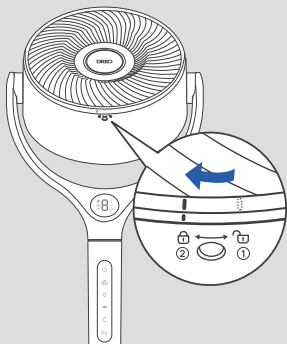

- ① Dopasuj element na przedniej kratce do właściwego elementu w obudowie.
- ② Obróć kratkę zgodnie z ruchem wskazówek zegara i przykręć ponownie śrubę.

## Urządzenie nie włącza się!

Upewnij się, że przewód jest podłączony do gniazdka elektrycznego, a napięcie sieciowe odpowiada napięciu wskazanemu na urządzeniu.

## Urządzenie trzęsie się i kołysze!

1. Ustaw urządzenie na płaskiej, równej powierzchni.
2. Nieprawidłowy montaż również może być przyczyną niestabilności urządzenia. Zapoznaj się z instrukcjami montażu na **str 85-86**

## Pracy urządzenia towarzyszą wibracje i hałas!

1. Ustaw urządzenie na płaskiej, równej powierzchni.
2. Pamiętaj, aby nie wkładać żadnych przedmiotów do wlotu i wylotu powietrza.

Jeśli problemu nie ma na liście lub nadal występuje, należy skontaktować się z działem obsługi klienta (patrz str. 253).