

DREO

Smart Tower Fan
Nomad TF413S

USER MANUAL

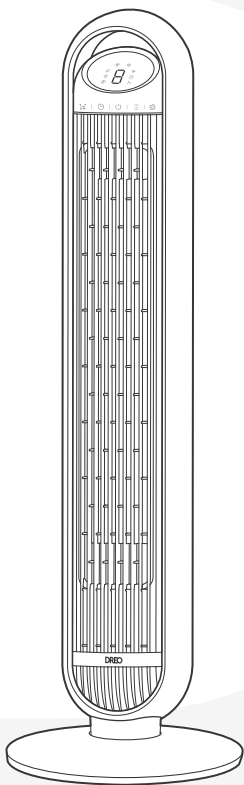

”

Thanks for Choosing **DREO!**

Your support means the world to us.
We hope you enjoy our product as much as
we did creating it.

SPIS TREŚCI

01

**MONTAŻ
URZĄDZENIA**

73-75

02

**ŁĄCZENIE SIĘ
Z URZĄDZENIEM**

76

03

**INFORMACJE
O URZĄDZENIU**

77-78

04

**OBSŁUGA
URZĄDZENIA**

79-81

05

**CZYSZCZENIE I
KONSERWACJA**

82-83

06

**ROZWIĄZYWANIE
PROBLEMÓW**

84

MONTAŻ URZĄDZENIA 01

Instrukcje montażu

Przy pierwszym użyciu urządzenia należy usunąć elementy opakowania i przymocować części, postępując zgodnie z poniższą instrukcją.

1

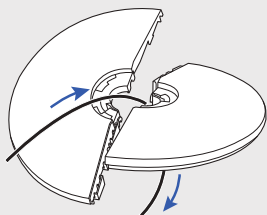

Przeciągnij przewód przez środkowy otwór dwóch połówek podstawy.

2

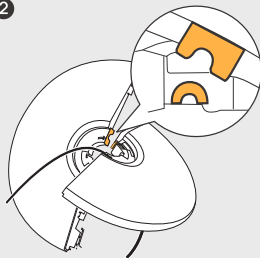

Rozłącz dwie połówki podstawy po przekątnej. Dopasuj łukowate wycięcie do łukowatej wypustki w podstawie. Następnie połącz je ze sobą.

3

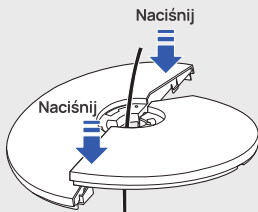

Dociśnij krawędź, aż usłyszysz kliknięcie, aby pewnie połączyć ze sobą dwie połówki podstawy.

4

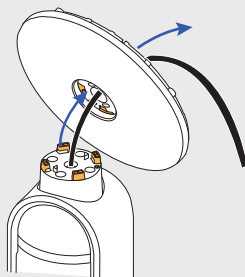

Przymocuj podstawę do spodu wentylatora.

5

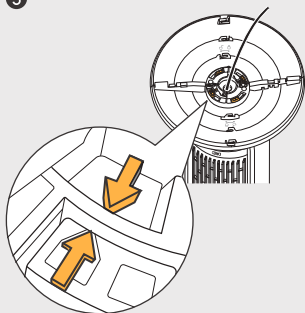

Upewnij się, że strzałki na podstawie i na spodzie wentylatora są dopasowane.

6

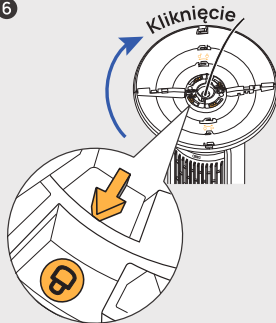

Obróć podstawę zgodnie z ruchem wskazówek zegara, aż do zablokowania na miejscu.

7

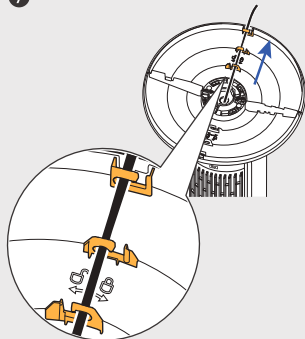

Przeciągnij przewód przez wszystkie TYLNE uchwyty przewodu, a następnie ustaw wentylator pionowo.



PRZESTROGA

- Nie wolno używać wentylatora kol umownego bez zamontowanej podstawy.
- Przewód należy przeciągnąć przez wszystkie tylne uchwyty przewodu.

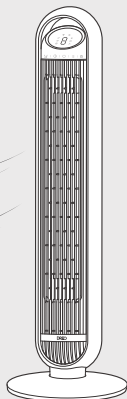

Zawartość opakowania

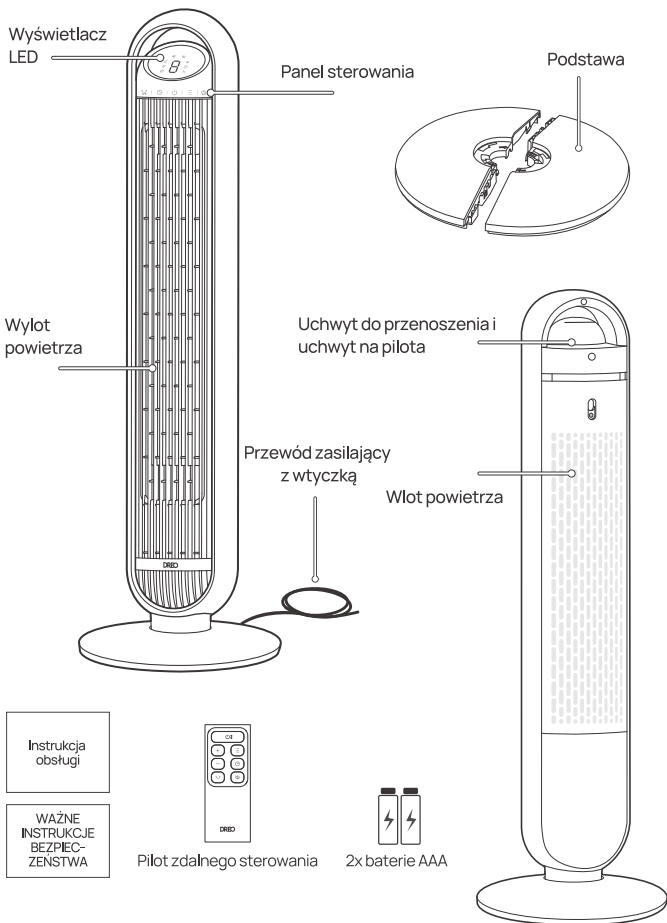

ŁĄCZENIE SIĘ Z URZĄDZENIEM

02





Przed połączeniem produktu z urządzeniem przenośnym należy zeskanować znajdujący się po lewej stronie kod QR lub przejść do sklepu z aplikacjami i wyszukać „DREO”, a następnie wybrać i pobrać aplikację.



W celu połączenia z nowym urządzeniem należy wyszukać „Nomad TF413S”.



Aby połączyć nawilżacz z Amazon Alexa lub Google Home, można skorzystać z aplikacji DREO. Aby skonfigurować asystenta głosowego, należy wykonać instrukcje w aplikacji. UWAGA: Do korzystania z asystentów głosowych wymagane jest założenie konta DREO.

- 1 Uruchom aplikację DREO, a następnie zaloguj się lub utwórz konto zgodnie z instrukcjami w aplikacji.
- 2 Włącz Bluetooth na urządzeniu przenośnym i podłącz nawilżacz.
- 3 Przytrzymaj  przez 5 sekund, aby uaktywnić ustawienia połączenia Wi-Fi. (Wskazówka: podczas parowania migać będzie ikona Wi-Fi ).
- 4 Stuknij + Dodaj urządzenie i wybierz Nomad TF413S.
- 5 Wykonaj instrukcje w aplikacji, aby nawiązać połączenie z siecią Wi-Fi.
- 6 Teraz możesz sterować nawilżaczem za pomocą aplikacji. (Wskazówka: W celu przywrócenia ustawień połączenia należy ponownie przytrzymać  przez 5 sekund).

INFORMACJE O URZĄDZENIU

03

Panel sterowania



Przycisk zasilania

- Włączenie/wyłączenie zasilania
- Naciśnij i przytrzymaj przez 10 sekund, aby przywrócić ustawienia fabryczne



Przycisk trybu

- Przełączanie między trybem normalnym/naturalnym/uspiania/automatycznym
- Naciśnij i przytrzymaj przez 3 sekundy, aby wyciszyć/wyłączyć wyciszenie



Przycisk timera

- Wybór ustawień timera (0-8 godzin)



Przycisk prędkości wentylatora

- Ustawianie intensywności strumienia powietrza (poziomy 1-8)



Przycisk oscylacji

- Ustawianie kierunku strumienia powietrza
- Przejście do ustawień sieciowych i parowania urządzenia po przytrzymaniu przez 5 sekund.

Wyświetlacz LED



Tryb
normalny



Tryb naturalny



Tryb uśpienia



Tryb
automatyczny



Wyciszenie



Wi-Fi



Timer



Wskazanie
godziny

OBSŁUGA URZĄDZENIA

04

Tryby działania



Tryb normalny

Wentylator pracuje ze stałą prędkością.



Tryb naturalny

Prędkość wentylatora okresowo zwiększa się i zmniejsza, przypominając naturalny powiew wiatru.



Tryb automatyczny

Wentylator automatycznie zwiększa prędkość, gdy temperatura w pomieszczeniu wrośnie i zmniejsza prędkość, gdy temperatura obniży się.



Tryb uśpienia

(Wyciszenie aktywne)

Zapewnienie równowagi między komfortem a hałasem poprzez automatyczne zmniejszanie prędkości wentylatora podczas zasypiania.



Jeżeli prędkość wentylatora wynosi 4 lub więcej, to zmniejszy się maksymalnie dwa razy, o jedną prędkość co 30 minut, a następnie pozostanie stała.

Jeżeli prędkość wentylatora wynosi 3 lub mniej, pozostanie na stałym poziomie.

Funkcje dodatkowe





Wyciszenie

Naciśnij i przytrzymaj  lub naciśnij przycisk  na pilocie, aby włączyć/wyłączyć dźwięki przycisków.



Aktualizacja oprogramowania sprzętowego

Aby cyrkulator powietrza pracował jak najskuteczniej, należy regularnie sprawdzać w aplikacji DREO wersję oprogramowania sprzętowego i aktualizować urządzenie.

 W czasie procesu aktualizacji na wyświetlaczu pojawi się komunikat „”. Nie należy obsługiwać urządzenia do czasu zakończenia aktualizacji.



Timer

Gdy wentylator jest włączony/wyłączony, dotknij kilkakrotnie przycisku timera, aby ustawić zegar (0-8 godz.). Po upływie ustawionego czasu wentylator automatycznie zatrzyma się lub rozpocznie pracę. Aby anulować, ustaw czas 0 godz.

Uwaga: Po 3 sekundach na wyświetlaczu ponownie widoczna będzie prędkość wentylatora.



Pamięć

Jeśli wentylator zostanie wyłączony lub odłączony od zasilania, po ponownym włączeniu będzie działał zgodnie z poprzednimi ustawieniami (oprócz ustawienia timera).



Automatyczne wyłączenie wyświetlacza

- Wyświetlacz wyłącza się po 1 minucie (po 5 sekundach w trybie uśpienia).
- Ekran można wybudzić za pomocą dowolnego przycisku.

Optymalna praca wentylatora kolumnowego

1. Usuń wszelkie wysokie przeszkody, które mogą blokować przepływ powietrza z wentylatora.
2. Połącz urządzenie z klimatyzatorem, aby uzyskać chłodniejsze powietrze w całym pomieszczeniu.
3. Umieść wentylator kolumnowy bliżej siebie, aby uzyskać bardziej bezpośredni strumień powietrza.
4. Aby dodatkowo schłodzić pomieszczenie, umieść przed wentylatorem wiadro z lodem.

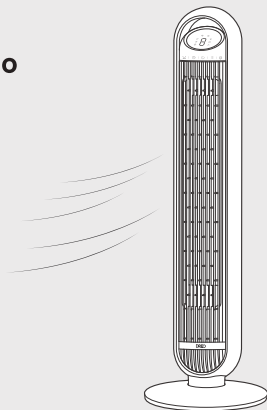

Pilot zdalnego sterowania

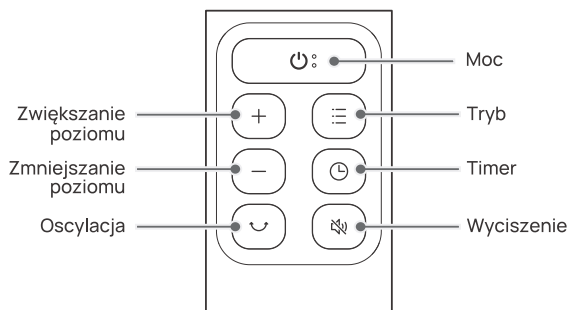

CZYSZCZENIE I KONSERWACJA

05

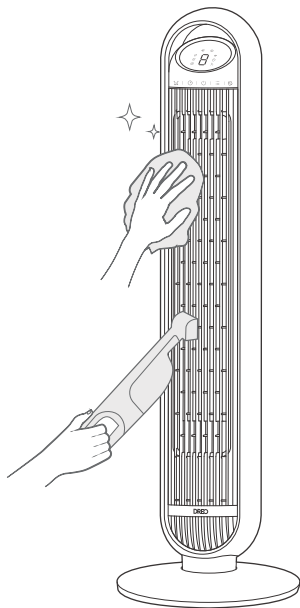

Powierzchnia zewnętrzna

Kurz należy zetrzeć delikatnie miękką, suchą szmatką.

Kratki i łopatki

Kurz należy usunąć za pomocą odkurzacza lub sprężonego powietrza.

Podstawa

Podstawę można zdemontować, wykonując w odwrotnej kolejności czynności montażu.

PRZESTROGA



1. Przed przystąpieniem do czyszczenia lub konserwacji należy zawsze odłączyć wentylator od zasilania, aby uniknąć ryzyka pożaru, porażenia prądem lub obrażeń ciała.
2. Nie zanurzać w wodzie i nie dopuścić, aby woda dostała się do wnętrza obudowy silnika.
3. Do czyszczenia wentylatora nie należy stosować żadnych środków chemicznych.
4. Urządzenie należy przechowywać w chłodnym i suchym miejscu, przykrywając w celu ochrony przed kurzem.

Tylna kratka



OSTRZEŻENIE

rzed przystąpieniem do czyszczenia lub konserwacji należy wyłączyć urządzenie i odłączyć je od zasilania.

1

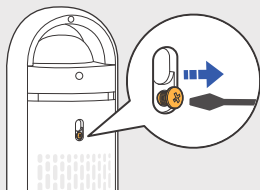

Odkręć śrubę znajdującą się w górnej części tylnej kratki za pomocą śrubokręta krzyżakowego.

2

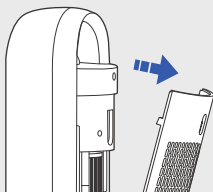

Podnieś kratkę i wyciągnij ją.

3

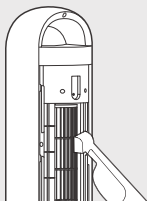

Wyczyść kurz z łopatek za pomocą odkurzacza lub sprężonego powietrza. Wyczyść tylną kratkę pod bieżącą wodą za pomocą czystej, wilgotnej szmatki.

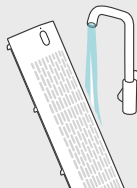

4

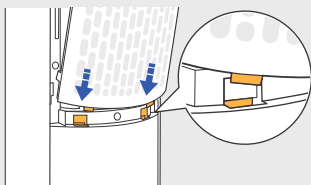

Wysusz, a następnie zamontuj kratkę i śrubę z powrotem na miejscu, upewniając się, że dolne kołki są całkowicie wsunięte w otwory.

Urządzenie nie włącza się!

Upewnij się, że przewód jest podłączony do gniazdka elektrycznego, a napięcie sieciowe odpowiada napięciu wskazanemu na wentylatorze.

Urządzenie trzęsie się i kołysze!

1. Ustaw urządzenie na płaskiej, równej powierzchni.
2. Nieprawidłowy montaż również może być przyczyną niestabilności urządzenia. Zapoznaj się z instrukcjami montażu na str. **73-74**.

Pracy urządzenia towarzyszą wibracje i hałas!

1. Ustaw urządzenie na płaskiej, równej powierzchni.
2. Pamiętaj, aby nie wkładać żadnych przedmiotów do wlotu i wylotu powietrza.

Jeśli problemu nie ma na liście lub nadal występuje, należy skontaktować się z działem obsługi klienta (**patrz str. 217**).