

SENCOR®

STS 7200WH
STS 7201BK



TOSTER

Tłumaczenie oryginalnej instrukcji



SENCOR®

**STS 7200WH
STS 7201BK**



A

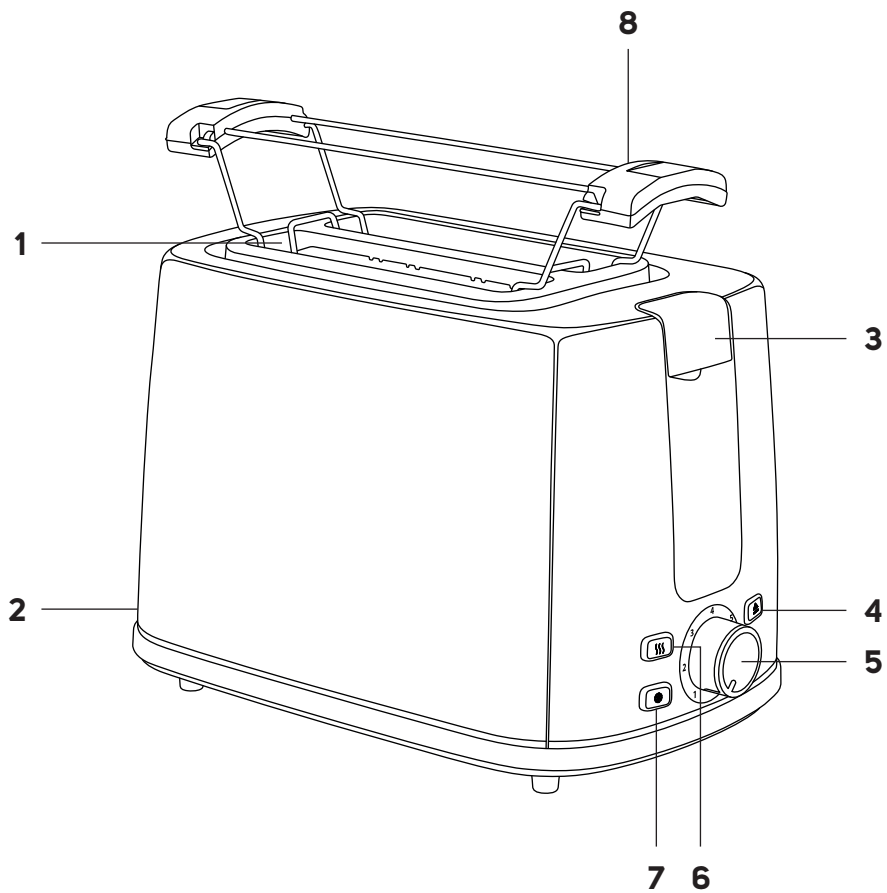

Istotne wskazówki dotyczące bezpieczeństwa

UWAŻNIE PRZECZYTAJ I ZACHOWAJ DO PÓŹNIEJSZEGO UŻYTKU.

- Z niniejszego urządzenia mogą korzystać dzieci w wieku od 8 lat oraz osoby o obniżonych zdolnościach fizycznych, percepcyjnych i umysłowych lub o niewielkim doświadczeniu i wiedzy, o ile jest nad nimi sprawowany nadzór lub zostały one pouczone w zakresie korzystania z urządzenia w bezpieczny sposób i zdają sobie sprawę z ewentualnego niebezpieczeństwa.
- Dzieciom nie wolno bawić się urządzeniem.
- Czyszczenia i konserwacji nie mogą dokonywać dzieci poniżej 8 roku życia oraz dzieci, nad którymi nie jest sprawowany nadzór.
- Dzieci poniżej 8 roku życia muszą pozostawać poza zasięgiem urządzenia i jego zasilania.
- W przypadku uszkodzenia kabla zasilającego, jego wymianę zleć wykwalifikowanemu serwisowi, aby zapobiec niebezpiecznym sytuacjom. Zabrania się używania urządzenia z uszkodzonym kablem zasilającym.
- Temperatura dostępnych powierzchni może być wyższa podczas pracy urządzenia.

- Może dojść do zapalenia chleba, dlatego nie używaj urządzenia w pobliżu przedmiotów wykonanych z materiałów łatwopalnych, takich jak zastony lub pod takimi przedmiotami.
- Wszystkie powierzchnie, które dostają się do kontaktu z produktami spożywczymi, należy czyścić według instrukcji zawartych w rozdziale „Konserwacja i czyszczenie”. Wyjmowaną tackę należy regularnie czyścić, aby nie gromadziły się w niej okruszki. Czyszczenie wykonuj zgodnie z instrukcjami zawartymi w rozdziale „Czyszczenie i konserwacja”.
- Urządzenie nie jest przeznaczone do obsługi za pomocą zewnętrznego timera lub pilota.

-
- Urządzenie jest przeznaczone wyłącznie do użytku domowego. Urządzenie służy także do osobistego użytku niekomercyjnego w miejscach takich jak:
 - aneksy kuchenne dla personelu w sklepach, biurach i innych miejscach pracy;
 - pokoje hotelowe lub motelowe i inne pomieszczenia mieszkalne;
 - gospodarstwa agroturystyczne;
 - obiekty oferujące nocleg ze śniadaniem.
 - Urządzenie służy do opiekania pieczywa, takiego jak chleb tostowy, zwykły chleb, bułki, bagietki itp.
 - Nie używaj urządzenia w środowisku przemysłowym lub na zewnątrz ani do celów innych niż te, do których jest przeznaczone.
 - Nie używaj urządzenia do odpiekania stódek wypieków, które są posypane cukrem lub zawierają przetwory, marmoladę lub dżem, takich jak ciasta, bułki itp. W przeciwnym razie może dojść do pożaru.
 - Przed podłączeniem urządzenia do gniazdka elektrycznego upewnij się, że napięcie podane na tabliczce znamionowej urządzenia odpowiada napięciu w gniazdku. Urządzenie należy podłączać wyłącznie do prawidłowo uziemionego gniazda elektrycznego.
 - Całkowicie rozwiń kabel zasilający przed użyciem urządzenia. Zwróć uwagę, aby kabel zasilający nie wisiał poza krawędź stołu oraz by nie dotykał gorącej powierzchni.
 - Nie stawiaj urządzenia na lub w pobliżu kuchenki elektrycznej lub gazowej, na krawędzi stołu, zlewozmywaka lub na niestabilnych powierzchniach. Urządzenie musi być umieszczone na równej, suchej i stabilnej powierzchni.
 - Z punktu widzenia bezpieczeństwa przeciwpożarowego urządzenie to jest zgodne z normami obowiązującymi w Unii Europejskiej. W rozumieniu tych norm są to urządzenia, które mogą być obsługiwane na stole lub podobnej powierzchni, pod warunkiem zachowania bezpiecznej odległości co najmniej 50 cm od powierzchni materiałów palnych w kierunku głównego promieniowania i co najmniej 10 cm w innych kierunkach.
 - Nie używaj urządzenia bez prawidłowo wsuniętej tacki na okruszki.
 - Przed pierwszym użyciem toster musi być uruchomiony co najmniej trzy razy bez pieczywa przy maksymalnym ustawieniu mocy opiekania tak, aby doszło do wywietrzenia ewentualnego brzydkiego zapachu.
 - Temperatura dostępnych powierzchni urządzenia może być wyższa podczas pracy i po pracy z powodu ciepła resztkowego. Uważaj, aby nie dotknąć rozgrzanej powierzchni.
 - Nie pozostawiaj pracującego urządzenia bez nadzoru.
 - Nigdy nie zakrywaj urządzenia, gdy jest uruchomione lub rozgrzane.
 - W otworach na pieczywo nie umieszczaj zbyt dużych kawałków chleba, pieczywa owiniętego folią aluminiową lub metalowych przedmiotów. Może dojść do wzniesienia pożaru lub porażenia prądem elektrycznym.
 - Należy zwrócić szczególną uwagę na wyjmowanie mniejszych kawałków chleba z urządzenia, aby uniknąć poparzeń.
 - Nigdy nie odpiekaj chleba, umieszczając go poziomo bezpośrednio na otworach do opiekania. Zakłóciłoby to obieg powietrza i mogłoby spowodować pożar.
 - Nigdy nie próbuj wyjmować zablokowanego tosta, bułki lub innego pieczywa nożem lub innym metalowym przedmiotem, może to uszkodzić elementy grzejne, spowodować poważne awarie urządzenia lub spowodować porażenie prądem. Pozostaw urządzenie do ostygnięcia, wyjmij kabel zasilający i ostrożnie wyjmij zablokowany kawałek pieczywa.
 - Nie wyjmuj chleba, gdy urządzenie jest włączone.

- Zaleca się używanie tylko akcesoriów dostarczonych wraz z urządzeniem.
- Aby zapobiec ewentualnemu porażeniu prądem elektrycznym, nie zanurzaj urządzenia ani jego kabla elektrycznego w wodzie lub innej cieczy.
- Zawsze wyłączaj urządzenie i wyjmuj wtyczkę z gniazdka elektrycznego, jeśli pozostawiasz je bez nadzoru lub jeśli nie zamierzasz go używać, przed czyszczeniem i przenoszeniem. Przed przemieszczeniem, czyszczeniem i magazynowaniem pozostaw urządzenie do całkowitego ostygnięcia.
- Odłącz urządzenie od gniazdka elektrycznego, ciągnąc za wtyczkę, a nie za kabel. W przeciwnym razie mogłoby dojść do uszkodzenia kabla lub gniazdka.
- Nie używaj urządzenia, jeśli jest uszkodzone, nie działa prawidłowo, spadło na ziemię, zostało uszkodzone lub zanurzone w wodzie. Aby uniknąć niebezpiecznych sytuacji, nie naprawiaj ani nie modyfikuj urządzenia samodzielnie. Wszelkie naprawy należy powierzyć autoryzowanemu serwisowi. Ingerencja w urządzenie może skutkować utratą rękojmi lub gwarancji.

.....

OBJAŚNIENIE SYMBOLI UMIESZCZONYCH NA PRODUKCIE LUB W DOKUMENTACJI TOWARZYSZĄCEJ



Ten produkt spełnia wszelkie dotyczące go podstawowe wymagania dyrektyw UE.





Ten symbol umieszczony na produkcie lub w jego dokumentacji towarzyszącej oznacza, że zużyte urządzenia elektryczne i elektroniczne nie mogą być wyrzucane wraz ze zwykłymi odpadami komunalnymi.

PL **Toster**

Instrukcja obsługi

- Dziękujemy, że wybrałeś produkt marki SENCOR i mamy nadzieję, że będziesz z niego zadowolony.
- Przed użyciem tego urządzenia zapoznaj się z instrukcją obsługi, nawet jeśli masz już doświadczenie w korzystaniu z podobnych urządzeń. Z urządzenia korzystaj wyłącznie w sposób opisany w niniejszej instrukcji obsługi. Zachowaj instrukcję na przyszłość.
- Co najmniej w okresie obowiązywania rękojmi lub gwarancji zalecamy zachowanie oryginalnego kartonu transportowego, opakowania, dowodu zakupu i potwierdzenia zakresu odpowiedzialności sprzedawcy lub karty gwarancyjnej. W razie konieczności wysyłki urządzenia zalecamy zapakować je do oryginalnego pudełka od producenta.

OPIS URZĄDZENIA

- A1** Otwory do opiekania chleba
A2 Wymιωana tacka na okruszki
A3 Dźwignia sterująca
A4 Przycisk  do natychmiastowego zakończenia procesu opiekania
A5 Pokrętko intensywności pieczenia pieczywa/ anulowanie pieczenia pieczywa
- A6** Przycisk  do podgrzewania pieczywa
A7 Przycisk  do odpiekania mrożonego pieczywa
A8 Zdejmowana nasadka do odpiekania pieczywa

PRZED PIERWSZYM UŻYCIEM

- Przed pierwszym użyciem urządzenia i jego akcesoriów wyjmij je z opakowania i usuń wszelkie etykiety lub metki promocyjne.
- Przed pierwszym użyciem toster musi być uruchomiony co najmniej trzy razy bez pieczywa przy maksymalnej mocy opiekania tak, aby doszło do wywietrzenia ewentualnego brzydkiego zapachu.

OBŚLUGA URZĄDZENIA

1. Umieść toster na równej, suchej i stabilnej powierzchni w wystarczającej odległości od powierzchni materiałów łatwopalnych, jak wskazano w rozdziale Instrukcje bezpieczeństwa.
2. Całkowicie rozwiń kabel zasilający i podłącz toster do gniazdka elektrycznego.
3. Upewnij się, że tacka na okruszki jest dobrze osadzona.
4. W każdym otworze umieść jedną kromkę chleba tostowego, kromkę zwykłego chleba, pół bułki lub bagietki itp. Kromki chleba nie mogą być zbyt grube, aby nie utknęły w otworach, a gdy dźwignia jest zakotwiczona w pozycji dolnej, nie powinny wystawać z toster.



Ostrzeżenie:

Nie wkładaj do toster chleba pokrytego masłem, margaryną itp.

5. Użyj pokrętki, aby ustawić intensywność opiekania w zakresie od 1 do 7, gdzie 1 to najjaśniejsza intensywność przyrumienienia, a 7 to najciemniejsza intensywność przyrumienienia. Przy pierwszym użyciu zalecamy ustawienie intensywności przyrumienienia na poziomie 3. Ustawienie intensywności opiekania można dostosować do własnych upodobań. Intensywność przyrumienienia nie może być zmieniona podczas procesu opiekania.
6. Uruchom urządzenie poprzez wciśnięcie dźwigni w dół. Po ustawieniu dźwigni w pozycji dolnej proces opiekania rozpoczyna się automatycznie.



Uwaga:

Jeśli toster nie jest podłączony do gniazdka elektrycznego, dźwignia nie zostanie zablokowana w pozycji dolnej, a tym samym urządzenie nie zostanie uruchomione.

7. Podczas procesu opiekania można sprawdzić stan opiekania, podnosząc dźwignię sterującą do góry. W razie potrzeby możesz anulować proces opiekania, naciskając .
8. Toster wyłączy się automatycznie i wysunie włożone pieczywo, gdy tylko proces opiekania zostanie zakończony. Wyjmij z toster a pieczywo i powtórz cały proces w celu dalszego opiekania.



Ostrzeżenie:

Nigdy nie próbuj wyjmować zablokowanego chleba lub innego pieczywa nożem lub innym metalowym przedmiotem. Mogłoby dojść do porażenia prądem elektrycznym lub do uszkodzenia urządzenia. W przypadku zablokowania pieczywa w tosterze wyłącz urządzenie, odłącz je od gniazdka elektrycznego i pozostaw do ostygnięcia. Następnie ostrożnie wyjmij pieczywo.

- Po zakończeniu używania toster a odłącz urządzenie od gniazdka elektrycznego i pozostaw je do ostygnięcia.

Funkcja podgrzewania pieczywa

- Ta funkcja umożliwia podgrzewanie pieczywa bez ponownego opiekania.
- Włóż pieczywo do otworów do opiekania i wciśnij dźwignię na dół w celu jej zablokowania w dolnej pozycji. Wciśnij przycisk . Przycisk się zaświeci.
- Toster wyłączy się automatycznie i wysunie włożone pieczywo po zakończeniu procesu podgrzewania. Wyjmij z toster a pieczywo i powtórz cały proces w celu dalszego opiekania.



Uwaga:

Czas nagrzewania jest ustawiony fabrycznie i nie można go regulować. Jeśli chcesz anulować proces ogrzewania, naciśnij przycisk .

Funkcja opiekania mrożonego pieczywa

- Włóż zamrożone pieczywo do otworów, ustaw żądany stopień opiekania i wciśnij dźwignię, aby zablokowała się w dolnej pozycji. Wciśnij przycisk . Przycisk się zaświeci.
- Toster wyłączy się automatycznie i wysunie włożone pieczywo, gdy tylko proces opiekania zostanie zakończony. Wyjmij chleb z toster a i powtórz powyższą procedurę w celu opiekania zamrożonego pieczywa.



Uwaga:

Jeśli chcesz anulować proces opiekania mrożonego chleba, naciśnij przycisk .

Ostrzeżenie:

Nie można jednocześnie wybrać funkcji opiekania mrożonego chleba i podgrzewania chleba.

Nasadka do odpiekania pieczywa

- Umieść nasadkę na tosterze zgodnie z rysunkiem A i umieść na niej chleb (małą bagietkę, paluch lub zwykłą bułkę), który chcesz odpiec. Ustaw niską intensywność przyrumienienia między 1 a 3 i wciśnij dźwignię w dół, aż zostanie zablokowana w dolnej pozycji. Proces opiekania rozpocznie się automatycznie.

- Poczekaj, aż proces opiekania zakończy się automatycznie lub naciśnij przycisk (▲) aby natychmiast zakończyć operację, jeśli chleb jest już wystarczająco odpieczony. Jeśli chleb nie jest wystarczająco odpieczony nawet po zakończeniu pracy, powtórz proces opiekania.
- Podczas wyjmowania pieczywa z nasadki zachowaj szczególną ostrożność, aby nie dotknąć rozgrzanych elementów.

Wskazówki i porady dotyczące ustawiania intensywności opiekania

- Opiekanie to proces, który odbywa się w dwóch etapach. W pierwszej fazie następuje odparowanie wilgoci z chleba, a w drugiej jest pieczywo opiekane.
- Stopień wypieczenia zależy od rodzaju, wielkości i świeżości chleba.
- Do opiekania świeżego chleba potrzeba więcej czasu, ponieważ wilgoć w nim musi najpierw odparować, zanim będzie można upiec chleb. Dlatego wymaga ustawienia wyższego stopnia intensywności przyrumienienia. Chleb pełnoziarnisty, grubsze kromki chleba, krojone bułki i bagietki również wymagają ustawienia wyższego stopnia intensywności opiekania.
- Starsze pieczywo, które nie zawiera tak dużo wilgoci, jak świeże pieczywo, będzie opiekane przez krótszy czas i dlatego wymaga ustawienia niższego stopnia intensywności opiekania niż zwykle.
- Mniejsze i cieńsze kromki chleba opiekają szybciej niż większe i grubsze kromki.
- Jeśli opiekasz tylko jedną kromkę chleba, ustaw poziom opiekania niższy niż w przypadku opiekania dwóch kromek jednocześnie.

CZYSZCZENIE I KONSERWACJA

- Tester należy umyć po każdym użyciu. Przed czyszczeniem upewnij się, czy urządzenie jest odłączone od gniazdka elektrycznego i pozostaw je do wystygnięcia.
- Wyciągnij tackę z okruszkami z toster a usuń je, wytrzyj ją czystą, suchą szmatką i włóż z powrotem na miejsce. Po każdym użyciu toster a wyczyść tackę na okruszki. Zadbaj o to, by nie doszło do gromadzenia się okruszków. Mogłoby to spowodować wzniesienie ognia.
- Aby usunąć okruszki z wnętrza urządzenia, obróć toster do góry dnem i ostrożnie potrząśnij resztkami chleba nad koszem na śmieci.
- Powierzchnię zewnętrzną urządzenia wytrzyj suchą lub delikatnie zwilżoną ściereczką, a następnie wytrzyj do sucha. Zadbaj o to, aby do wnętrza toster a nie przedostała się woda ani wilgoć.
- Do czyszczenia urządzenia nie używaj nigdy środków czyszczących powodujących ścieranie, benzyny lub rozpuszczalnika itp.
- Aby zapobiec ewentualnemu porażeniu prądem elektrycznym, nie zanurzaj urządzenia ani jego kabla sieciowego w wodzie lub innej cieczy.

DANE TECHNICZNE

Znamionowy zakres napięcia.....	220–240 V~
Częstotliwość znamionowa.....	50–60 Hz
Nominalny pobór mocy.....	780–930 W
Zużycie energii elektrycznej w trybie wyłączenia.....	0 W

Urządzenie automatycznie wyłącza się po 0 minutach bezczynności, gdy jest podłączone do gniazdka elektrycznego.

Zmiany w tekście i parametrach technicznych zastrzeżone.

WSKAZÓWKI I INFORMACJE DOTYCZĄCE POSTĘPOWANIA ZE ZUŻYTYMI OPAKOWANIAM

Zużyte opakowanie oddaj do punktu wyznaczonego przez gminę do składowania odpadów.

UTYLIZACJA ZUŻYTYCH URZĄDZEŃ ELEKTRYCZNYCH I ELEKTRONICZNYCH

Zużytych produktów elektrycznych i elektronicznych nie wyrzucaj do zwykłych odpadów komunalnych. Aby je prawidłowo zutylizować, odnowić lub poddać recyklingowi, przekaż te wyroby do właściwych punktów zbiórki odpadów. Alternatywnie, w niektórych krajach UE lub innych krajach europejskich można zwrócić produkty do lokalnego sprzedawcy detalicznego przy zakupie równoważnego nowego produktu. Prawidłowo utylizując produkt, pomagasz zachować cenne zasoby surowców naturalnych i przeciwdziałasz negatywnemu oddziaływaniu na środowisko naturalne oraz zdrowie ludzkie, do czego mogłoby dochodzić nieodpowiedniej utylizacji odpadów. Szczegółowych informacji udzieli najbliższy lokalny urząd lub najbliższy punkt zbiórki odpadów. Za nieprawidłową utylizację tego rodzaju odpadów mogą być nakładane kary zgodne z lokalnymi przepisami.

Dotyczy podmiotów gospodarczych z krajów Unii Europejskiej

Jeżeli chcesz zutylizować urządzenia elektryczne i elektroniczne, w celu uzyskania potrzebnych informacji zwróć się do sprzedawcy lub dostawcy produktu.

Utylizacja w krajach spoza Unii Europejskiej

Przed użyciem tego produktu w innym miejscu, po stosowne informacje dotyczące prawidłowej utylizacji zgłoś się do odpowiednich urzędów lokalnych lub sprzedawcy.

Zmiany w tekście i parametrach technicznych zastrzeżone.

FAST ČR, a.s.
U Sanitasu 1621
CZ-251 01 Říčany
www.sencor.com
info@sencor.cz