



motorola RAZR 60

Instrukcja obsługi

---

© 2026 Motorola Mobility LLC. Wszelkie prawa zastrzeżone.

MOTOROLA, stylizowane logo M i rodzina znaków MOTO są znakami towarowymi lub zastrzeżonymi znakami towarowymi Motorola Trademark Holdings, LLC. LENOVO jest znakiem towarowym firmy Lenovo. Google, Android, Google Play i inne znaki są znakami towarowymi Google LLC. Dolby, Dolby Audio i symbol podwójnego „D” są zarejestrowanymi znakami towarowymi Dolby Laboratories Licensing Corporation. Wyprodukowano na licencji Dolby Laboratories. Dokumenty poufne, niepublikowane. Copyright 2012–2026 Dolby Laboratories. Wszelkie prawa zastrzeżone.

Niniejszy produkt obsługuje cyfrowe kodowanie wideo dla niektórych wersji standardu HEVC i jest objęty patentami dostępnymi na stronie [patentlist.accessadvance.com](https://patentlist.accessadvance.com).



Niektóre funkcje, usługi i aplikacje są zależne od sieci i mogą być niedostępne na niektórych obszarach, gdzie mogą obowiązywać inne warunki i/lub opłaty. W razie potrzeby operator udzieli szczegółowych informacji.

Wszystkie informacje na temat funkcji i inne specyfikacje produktu, jak również informacje zawarte w tej instrukcji obsługi, są oparte na najnowszych dostępnych danych i były prawdziwe w momencie ich drukowania. Motorola zastrzega sobie prawo do zmiany lub modyfikacji dowolnych informacji i danych bez uprzedniego powiadomienia.

Obrazy w niniejszych materiałach pomocy są jedynie przykładami.

W ramach troski o środowisko zestaw może nie zawierać ładowarki. Urządzenie to można ładować za pomocą większości ładowarek USB i kabli USB Type-C.

Zawartość jest oparta na wersji Android 16. Pobierz najnowszą wersję zawartości na telefon, wybierając **Ustawienia > Pomoc**.

# Zawartość

<b>Konfiguracja telefonu</b>	<b>1</b>
Informacje o sprzęcie	1
Wkładanie i wyjmowanie karty SIM	5
Skopiuj dane ze starego telefonu	7
Zarządzanie dwiema kartami SIM	11
Konfiguracja poczty głosowej	13
Konfiguracja poczty e-mail	14
Personalizacja telefonu	16
Co nowego w systemie Android 16?	17
<b>Poznaj podstawy</b>	<b>18</b>
Gdy telefon jest zamknięty	18
Ekran główny — informacje	22
Informacje o ekranie blokady	24
<b>Korzystasz z systemu Android po raz pierwszy?</b>	<b>26</b>
Byli użytkownicy telefonów iPhone	26
Informacje o koncie Google	27
Ikony paska stanu	28
Terminy dotyczące telefonu, które należy znać	33
<b>Obsługa telefonu</b>	<b>35</b>
Informacje o gestach	35
Przechodzenie między aplikacjami i ekranami	37
Korzystanie z szybkich ustawień	39
Wyłączanie i włączanie ekranu	44
Wyłącz telefon	45
<b>Praca z tekstem</b>	<b>46</b>
Korzystanie z klawiatury ekranowej	46
Kopiowanie, wycinanie i wklejanie tekstu	48
Korzystanie z funkcji wpisywania tekstu głosem	49
Automatyczne wypełnianie formularzy	50
<b>Wykonaj zrzut ekranu</b>	<b>51</b>
Wykonywanie zrzutów ekranu	51
Nagraj ekran	53
Tworzenie plików GIF z filmu	55
<b>Odkryj przydatne narzędzia</b>	<b>56</b>
Włączanie i wyłączanie latarki	56
Zeskanuj kody QR	57
Nagrywaj notatki dźwiękowe	58
Sterowanie telefonem za pomocą głosu	62
Uzyskiwanie wskazówek dotarcia do danej lokalizacji	63
Użyj zegara i widżetu pogody	64

Zarządzanie czasem spędzonym na telefonie	66
<b>Muzyka</b>	<b>70</b>
Słuchanie muzyki	70
Przenoszenie plików muzycznych	72
Podłączanie urządzenia MIDI	73
<b>Dostosuj swój telefon</b>	<b>74</b>
<b>Ekran główny</b>	<b>74</b>
Spersonalizuj we własnym stylu	74
Zmiana tapety	76
Dostosowywanie paska ulubionych	78
Używaj widżetów, skrótów lub folderów	79
Ułóż aplikacje i kontroluj wygląd ikony	83
Usuń kanał Google	85
Zmiana konfiguracji ekranu głównego za pomocą aplikacji uruchamiającej	86
<b>Ekran blokady</b>	<b>87</b>
Korzystanie z wygaszacza ekranu	87
<b>Korzystaj z aplikacji</b>	<b>88</b>
Otwieranie, zamykanie, przełączanie aplikacji	88
Wyświetlanie dwóch aplikacji jednocześnie	90
Wyświetl powiadomienia	92
Fabrycznie zainstalowane aplikacje – informacje	96
Informacje o aplikacji Moto	101
Skup się na rozgrywce	103
<b>Pobieranie i usuwanie aplikacji oraz zarządzanie nimi</b>	<b>106</b>
Instalowanie lub aktualizacja aplikacji	106
Zarządzaj uprawnieniami aplikacji i nie tylko	109
Usuwanie lub wyłączenie aplikacji	111
Znajdowanie aplikacji powodujących problemy w trybie awaryjnym	112
Ochrona przed szkodliwymi aplikacjami	113
<b>Wyszukiwanie i przeglądanie</b>	<b>114</b>
Szukaj w Internecie	114
Przeszukiwanie telefonu	116
Przeglądanie stron internetowych	117
<b>Obsługa wiadomości tekstowych</b>	<b>119</b>
Informacje o SMS i MMS	119
Odczytywanie, wysyłanie wiadomości	120
Zarządzanie wiadomościami i usuwanie ich	123
Zmiana domyślnej aplikacji do obsługi wiadomości	126
Zmiana odpowiedzi SMS na połączenia przychodzące	127
Odbieranie wiadomości tekstowych na komputerze	128

<b>E-mail</b>	<b>129</b>
Czytanie i wysyłanie wiadomości e-mail oraz zarządzanie nimi	129
Wyświetlanie załączników do wiadomości e-mail	131
Podgląd skrzynki odbiorczej na ekranie głównym	132
Dodawanie podpisów w wiadomości e-mail	133
Sterowanie powiadomieniami o poczcie e-mail	134
<b>Aplikacja Kalendarz</b>	<b>135</b>
Informacje o kalendarzu	135
Znajdowanie wydarzeń w kalendarzu	136
Tworzenie wydarzeń i zarządzanie nimi	137
Sterowanie powiadomieniami o zdarzeniach kalendarza	138
<b>Aplikacja Zdjęcia</b>	<b>139</b>
Udostępnianie zdjęć i filmów	139
Przesyłanie zdjęć i filmów	140
<b>Aplikacja Zegar</b>	<b>142</b>
Ustawianie budzika.	142
Korzystanie z czasomierza lub stopera	143
Ustawianie daty i godziny	145
<b>Połączenia, kontakty, poczta głosowa</b>	<b>147</b>
<b>Kontakty</b>	<b>147</b>
Dodawanie kontaktów	147
Edycja lub usuwanie kontaktów	148
Zaznaczenie gwiazdką ulubionych kontaktów	150
Sortowanie kontaktów	151
Udostępnianie kontaktów	152
<b>Połączenia telefoniczne</b>	<b>153</b>
Odbieranie połączeń	153
Wykonywanie połączeń	155
W trakcie połączenia	157
Rozmowy wideo	159
Wykonywanie połączeń konferencyjnych	160
Wykonywanie połączeń za pomocą sieci Wi-Fi	161
Użyj nazwy rozmówcy	163
Włączanie i wyłączanie połączeń oczekujących	164
Blokowanie połączeń i SMS-ów	165
Wyświetlanie i usuwanie historii połączeń	167
Wykonywanie połączeń alarmowych z zablokowanego telefonu	169
<b>Poczta głosowa</b>	<b>170</b>
Korzystanie z poczty głosowej	170
<b>Ustawienia</b>	<b>172</b>

Moto AI	172
<b>Sieć i Internet</b>	<b>173</b>
Nawiązywanie połączenia z sieciami Wi-Fi	173
Łączenie z funkcją Wi-Fi Direct	175
Korzystanie z trybu samolotowego	176
Kontrola użycia danych	177
Udostępnianie połączenia internetowego	179
Łączenie z siecią VPN	183
Dodaj prywatną usługę DNS	185
<b>Podłączone urządzenia</b>	<b>186</b>
Łączenie za pomocą Bluetooth	186
Płatności zbliżeniowe i skanowanie znaczników NFC	189
Smart Connect	192
Transmitowanie zawartości ekranu lub multimediiów na telewizor	193
Udostępniaj pliki i łącza urządzeniom w pobliżu	196
Transfer plików pomiędzy telefonem a komputerem	198
Zmień preferencje USB	200
Drukowanie z telefonu	202
O udostępnianiu łączności bezprzewodowej	203
<b>Aplikacje</b>	<b>206</b>
Zduplikuj aplikację do użytku z innym kontem	206
Ustawianie lub zmiana domyślnych aplikacji	207
Dostosowywanie specjalnego dostępu do aplikacji	209
<b>Powiadomienia</b>	<b>210</b>
Włączanie i wyłączanie powiadomień	210
Wybierz wygląd i sposób otwierania powiadomień	211
Sterowanie światłem powiadomień	213
Kontrola dźwięku powiadomienia	214
Zarządzaj prywatnością powiadomień	216
Zobacz poprzednio wyświetlone powiadomienia	218
<b>Dźwięk i wibracje</b>	<b>219</b>
Regulowanie głośności	219
Ustawianie dźwięków dzwonka	222
Zmiana ustawień wibracji	224
Poprawa jakości dźwięku	226
Wyłączanie funkcji mowy w telefonie	228
Wyłączanie dźwięku ładowania	229
Włączanie/wyłączanie dźwięków telefonu	230
Inne dźwięki powiadomień	231
Ogranicz przerwy dzięki Tryby	232
<b>Wyświetlacz</b>	<b>235</b>
Wyświetlacz zewnętrzny	235

Regulacja jasności ekranu	239
Korzystanie z aplikacji Ciemny motyw	240
Wybierz tryb koloru	241
Zmień kontrast kolorów	242
Zmień rozmiar wyświetlania i czcionki	243
Dostosowanie częstotliwości odświeżania	244
Wyświetlanie aplikacji na pełnym ekranie	245
Zatrzymanie funkcji automatycznego obracania	246
Zapobieganie migotaniu obrazu w ciemnym otoczeniu	247
Dostosowanie kolorów w nocy	248
Zmiana limitu czasu wygaszania ekranu	249
Ustawianie opcji nagrywania ekranu	250
<b>Ekran główny i ekran blokady</b>	<b>251</b>
Zmień funkcje ekranu blokady	251
<b>Gesty</b>	<b>255</b>
Zmień Nawigacja w systemie	255
Skonfiguruj pasek boczny dla łatwej obsługi wielu zadań	257
Korzystaj z trybu jednoręcznego	259
Regulacja ustawień zrzutu ekranu	261
Ustaw otwieranie Aparat, asystenta i innych funkcji za pomocą przycisku zasilania	262
Dotknij dwukrotnie tyłu, aby wywołać skrót	264
Włączanie i wyłączanie latarki	265
Uruchamianie aparatu obróceniem telefonu	266
Podejdź, aby wyciszyć	267
Odwróć, aby przejść w tryb Tryb Nie przeszkadzać	268
<b>Pamięć</b>	<b>269</b>
Informacje o opcjach zapisu	269
Zarządzanie pamięcią telefonu	270
Wyszukiwanie pobranych plików	271
Odzyskiwanie ostatnio usuniętych plików	272
Przesyłanie muzyki na serwer w chmurze	273
Przesyłanie zdjęć i filmów	274
Skanowanie i kopiowanie dokumentów	276
<b>Bateria</b>	<b>277</b>
Ładowanie telefonu	277
Ładowanie innych urządzeń	279
Uzyskaj informacje o baterii	280
Wydłużanie czasu pracy baterii	281
Ochrona przed nadmiernym naładowaniem	284
Korzystanie Oszczędzanie baterii	285
Pokazuj procentową wartość naładowania akumulatora w pasku stanu	288

<b>System</b>	<b>289</b>
Używanie kilku języków	289
<b>Klawiatura</b>	<b>290</b>
Dostosowywanie klawiatury	290
Zmień aplikacje klawiatury	292
Szybsze otwieranie aplikacji	293
<b>Użytkownicy i goście</b>	<b>294</b>
Udostępnij telefon	294
Dodawanie, modyfikowanie i usuwanie użytkowników	296
Dodawanie lub usuwanie gości	298
<b>Informacje o telefonie</b>	<b>299</b>
Zapisz numer IMEI	299
Wyszukaj informacje prawne i na temat produktu	300
Kopia zapasowa telefonu	301
<b>Hasła, klucze dostępu i konta</b>	<b>302</b>
Dodawanie lub usuwanie kont	302
Zmień imię i nazwisko oraz informacje na koncie Google	304
Zsynchronizuj aplikacje z kontem Google.	305
Kontroluj informacje gromadzone przez Google	307
<b>Bezpieczeństwo i prywatność</b>	<b>308</b>
Informacje o zabezpieczeniach	308
Ochrona przed szkodliwymi aplikacjami	310
Upewnij się, że można znaleźć telefon	311
<b>Blokowanie i odblokowywanie telefonu</b>	<b>312</b>
Konfiguracja blokady ekranu	312
Szybkie podnoszenie poziomu zabezpieczeń blokady ekranu	314
Ustaw zaawansowane opcje blokady	315
Zabezpieczenia za pomocą odcisków palców	317
Odblokowywanie za pomocą funkcji rozpoznawania twarzy	320
Automatyczne blokowanie po odłączeniu lub opuszczeniu	322
Zapobiegaj powtarzającemu się odblokowaniu	323
<b>Więcej ustawień bezpieczeństwa i prywatności</b>	<b>324</b>
Przypnij ekran aplikacji	324
Zabezpieczanie aplikacji w Bezpiecznym folderze	325
Blokowanie karty SIM	330
<b>Kontrola prywatności</b>	<b>332</b>
Przejrzyj lub zmień uprawnienia	332
Kontrola dostępu do mikrofonu i aparatu	333
Ukryj hasła	334
Zapewnianie bezpieczeństwa sieciom komórkowym i Wi-Fi	335

<b>Lokalizacja</b>	<b>336</b>
Korzystanie z usług lokalizacyjnych	336
<b>Bezpieczeństwo i tryb alarmowy</b>	<b>339</b>
Przygotowanie na sytuacje awaryjne	339
<b>Ułatwienia dostępu</b>	<b>341</b>
Ułatwienia wizualne	341
Ułatwienia dla osób z wadami słuchu	346
Ułatwienia obsługi	351
Używanie skrótów ułatwień dostępu	353
Technologie wspomagające	356
<b>Rozwiąż problemy</b>	<b>357</b>
<b>Problemy ze sprzętem</b>	<b>357</b>
Telefon jest wolny lub niestabilny	357
Telefon jest ciepły lub gorący	358
Nie mogę włączyć telefonu	359
Telefon uruchamia się ponownie lub zawiesza się	360
Ekran jest zamrożony lub nie odpowiada	361
Na ekranie wyświetlane są nieprawidłowe kolory	362
Automatyczne przyciemnianie lub rozjaśnianie ekranu	363
<b>Problemy z połączeniami i kartą SIM</b>	<b>364</b>
Rozwiązywanie problemów z połączeniami	364
Nie mogę wykonywać połączeń	365
Nie można odebrać / telefon nie dzwoni	367
Problemy podczas połączeń	369
<b>Problemy z baterią</b>	<b>372</b>
Problemy z ładowaniem	372
Bateria zużywa się zbyt szybko	373
<b>Bluetooth, Wi-Fi, problemy z USB</b>	<b>374</b>
Problemy z Bluetooth	374
Problemy z Wi-Fi	377
Nie można przesyłać plików lub połączyć USB z komputerem	379
<b>Problemy z kontem i logowaniem</b>	<b>380</b>
Nie pamiętam kodu odblokowującego	380
Nie mogę zalogować się na konto Google	381
Problemy z synchronizacją konta	382
<b>Problemy z aplikacjami</b>	<b>384</b>
Problemy z aplikacją lub widżetem	384
Problemy z aparatem	386
Problemy z wiadomościami	388
Problemy z Gmail	390

Problemy z Sklep Play	391
Inne problemy	392
<b>Procedury konserwacyjne</b>	<b>393</b>
Aktualizacja systemu Android	393
Zresetuj połączenia, ustawienia lub aplikacje	395
Ponowne uruchamianie telefonu	398
Wyślij opinię do firmy Motorola	400

## Informacje o sprzęcie

### Schemat sprzętu

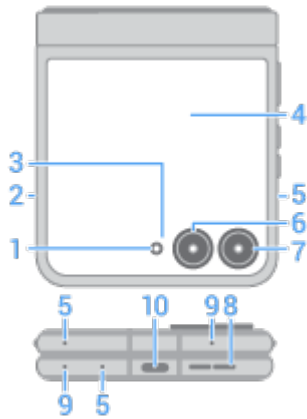

1. Flesz
2. Tacka fizycznej karty SIM
3. Czujnik zbliżeniowy i czujnik światła otoczenia
4. Wyświetlacz zewnętrzny
5. Mikrofon
6. Aparat główny ([dowiedz się więcej w pomocy Aparatu](#))
7. Aparat ultraszerokokątny i makro
8. Głośnik
9. Wywietrznik. W przypadku używania etui ochronnego należy upewnić się, że nie zasłania ono wywietrznika, aby uniknąć hałasu podczas połączeń lub odtwarzania multimedialnych treści.
10. Gniazdo USB-C do [ładowania telefonu](#), [przesyłania plików](#), [udostępniania połączenia danych](#) podłączonym urządzeniom i korzystania ze słuchawek przewodowych

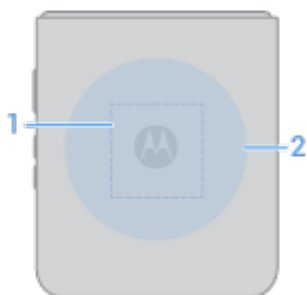

1. Obszar czujnika NFC do [skanowania znaczników](#) i [płatności telefonem](#)
2. Obszar ładowania bezprzewodowego

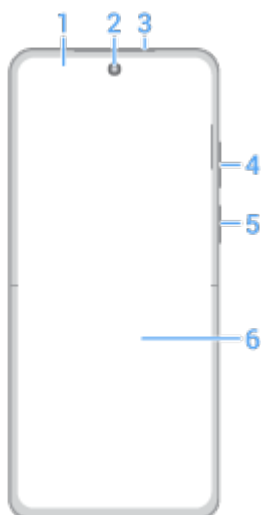

1. Czujnik światła otoczenia
2. Przedni aparat
3. Głośnik podczas rozmów / głośnik
4. Przyciski zwiększania/zmniejszania głośności
5. Przycisk zasilania i czytnik linii papilarnych
6. Główny wyświetlacz

Ważne: ten produkt zawiera magnesy. Produkty zawierające magnesy należy umieszczać w odległości większej niż 20 cm (8 cali) od urządzeń medycznych, takich jak rozrusznik serca czy kardiowerter-defibrylator serca, lub innych urządzeń, których praca mogłaby zostać zakłócona przez działanie pola magnetycznego. Ponadto należy je trzymać z dala od kart kredytowych, kart identyfikacyjnych i innych nośników, które wykorzystują zakodowane magnetycznie informacje.

## Folia ochronna – informacje

Nie należy używać folii ochronnych na ekran innych firm. Telefon jest wyposażony w folię ochronną opracowaną przez firmę Motorola stworzoną z myślą o składanej konstrukcji Razr. Folia ochronna na ekran firmy Motorola ma najwyższą jakość i wydłuża okres eksploatacji telefonu. Używanie folii ochronnych innych firm może obniżyć czułość ekranu, spowodować brak reakcji głównego wyświetlacza, uszkodzenie ekranu lub inne problemy z ekranem dotykowym. W takich przypadkach firma Motorola zastrzega sobie prawo do oceny sytuacji i decyzji o świadczeniu bezpłatnej obsługi gwarancyjnej w pozostałym okresie gwarancji.

Skontaktuj się z autoryzowanym centrum naprawczym firmy Motorola, jeśli pod folią ochronną znajduje się powietrze lub podczas użytkowania oddziela się ona od ekranu. Możemy wymienić folię ochronną na ekran, ponieważ uszkodzona folia ochronna może uszkodzić główny wyświetlacz i skrócić okres eksploatacji telefonu.

Jeżeli folia ochronna w telefonie jest uszkodzona, może zostać wymieniona przez odpowiednio kompetentne osoby przestrzegające instrukcji napraw i obsługi zatwierdzonych przez firmę Motorola lub przez personel serwisowy zatwierdzony przez firmę Motorola. Firma Motorola zaleca wymianę folii ochronnej przez zatwierdzony przez firmę Motorola personel serwisowy, aby uniknąć uszkodzenia ekranu i unieważnienia gwarancji.

## Chroń swój telefon

Znajdź etui oraz inne akcesoria zaprojektowane dla Twojego telefonu na stronie [motorola.com](http://motorola.com)

## Dbłość o telefon

Należy unikać fizycznego uszkodzenia telefonu. Nie należy wywierać nadmiernego nacisku na główny wyświetlacz ani przekłuwać go z użyciem twardych lub ostrych przedmiotów. Przed zamknięciem telefonu należy zawsze upewnić się, że między ekranami lub zawiasami nie ma żadnych przedmiotów. Przedmioty takie jak karty, monety, klucze i inne mogą uszkodzić ekran lub uniemożliwić właściwe zamknięcie zawiasów telefonu. Nie należy wywierać nadmiernego nacisku na środkową część ekranu. Należy unikać kontaktu telefonu z wodą, kawą i innymi płynami. Należy również unikać kontaktu telefonu z osadami.

Aby wyczyścić ekran:

- Mimo że rozwiązanie to nie odkaża telefonu, najlepszym sposobem na utrzymanie telefonu w czystości jest dokładne wycieranie go miękką, suchą szmatką. Należy unikać materiałów mogących porysować telefon, takich jak ręczniki papierowe i tkaniny o szorstkiej powierzchni.
- Jeśli na ekran dostaną się krople płynu, przetrzyj go czystą, suchą szmatką.

Dezynfekcja telefonu:

- Ekran telefonu można delikatnie przetrzeć chusteczką lub szmatką nasączoną alkoholem izopropylowym o stężeniu 70%.
- Przed przystąpieniem do czyszczenia lub dezynfekcji telefonu należy go wyłączyć. Należy unikać dostania się wilgoci do otworów w telefonie, takich jak port ładowania, gniazdo słuchawkowe, mikrofon i głośniki.
- Nie zanurzaj telefonu w środkach czyszczących, nie używaj środków czyszczących z wybielaczem lub materiałami ściernymi i unikaj rozpylania środków czyszczących bezpośrednio na ekran.

Inne wskazówki:

- Nie zanurzaj telefonu w wodzie ani w innych płynach. Gdy znajdujesz się w pobliżu wody, rozważ użycie [głośnika Bluetooth](#), aby słuchać muzyki z telefonu, dbając przy tym o bezpieczeństwo urządzenia.
- Mocno trzymaj telefon, gdy wykonujesz gest, aby otworzyć aparat lub podczas [włączania/wyłączania latarki](#).

## Odporność na kurz i wodę

Telefon, przetestowany w kontrolowanych warunkach laboratoryjnych, jest odporny na wodę, zachlapania i kurz zgodnie z klasą ochrony IP48 (IEC 60529) i może być zanurzony na głębokość do 1,5 metra w stojącej, słodkiej wodzie przez maksymalnie 30 minut. Narażenie na warunki wykraczające poza tę klasę nie jest objęte gwarancją. Odporność zmniejszy się w wyniku normalnego zużycia. Nie jest przeznaczony do pracy w zanurzeniu pod wodą. Nie wystawiać na działanie wody pod ciśnieniem i innych płynów niż woda słodka. Nie należy ładować mokrego telefonu. Telefon zaprojektowano do ochrony przed wnikaniem ciał stałych większych niż 1 milimetr. Nie jest wodoodporny ani pyłoszczelny. Mimo że urządzenie zapewnia pewną odporność na kurz, należy unikać narażania go na jego działanie, ponieważ kurz skraca żywotność zawiasów i może uszkodzić wyświetlacz.

Chociaż urządzenie to zostało zaprojektowane tak, aby zapewnić pewną odporność na kurz, należy unikać narażania go na działanie kurzu, ponieważ może to skrócić żywotność zawiasów i spowodować uszkodzenie wyświetlacza.

Aby zapobiec uszkodzeniu telefonu przez wodę:

- Nie należy wystawiać telefonu na działanie wody pod ciśnieniem lub płynów innych niż słodka woda
- Należy unikać długotrwałego kontaktu z wodą i nie należy celowo zanurzać urządzenia w wodzie
- Należy dokładnie osuszyć telefon i jego gniazda miękką, czystą szmatką
- Nie należy próbować ładować mokrego telefonu

- Nie należy upuszczać ani dziurawić telefonu, ponieważ może to spowodować uszkodzenie zabezpieczeń chroniących przed przedostaniem się wody
- Nie zalecamy użytku na plaży lub przy basenie

## Wkładanie i wyjmowanie karty SIM

Poza fizycznymi kartami SIM telefon może obsługiwać kartę eSIM (wbudowana karta SIM). Skontaktuj się z operatorem, aby uzyskać szczegółowe informacje.

### Konfiguracja karty eSIM

Jeśli operator dostarczył instrukcje aktywacji karty eSIM, postępuj zgodnie z nimi.

Aby samodzielnie aktywować kartę eSIM:

1. Jeśli nie masz połączenia sieciowego, [połącz się z siecią Wi-Fi](#).
2. Wybierz kolejno **Ustawienia** > **Sieć i internet** > **Karty SIM i sieć komórkowa**.
3. Dotknij **Pobierz nową kartę eSIM**, aby pobrać i skonfigurować kartę eSIM, a następnie postępuj zgodnie z instrukcjami wyświetlanymi na ekranie.

Jeśli nie widzisz tej opcji, skontaktuj się z operatorem, aby sprawdzić, czy telefon obsługuje karty eSIM i uzyskać instrukcje aktywacji.

### Włóż lub wyjmij kartę fizyczną

1. Zamknij telefon i obróć go do dołu.
2. Włóż klucz do karty SIM do otworu podajnika, następnie delikatnie go dociśnij, aby móc wysunąć podajnik.

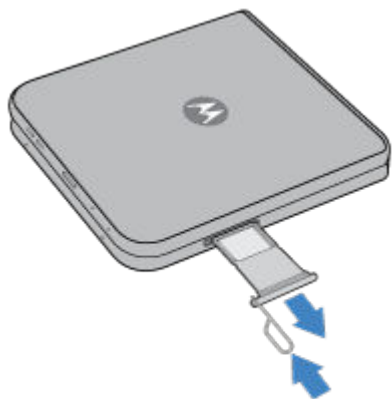

3. Włóż kartę (połączanymi stykami do góry) lub wyjmij ją.



4. Wsuń tackę do telefonu.

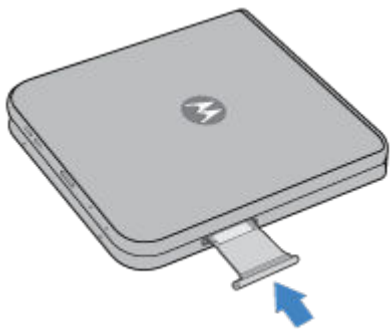

**Uwaga:** Jeśli musisz aktywować kartę SIM lub zmienić jej rozmiar, skontaktuj się z operatorem.

## Wyczyść kartę eSIM

Wyczyszczenie karty eSIM może być wymagane:

- Jeśli przenosisz numer eSIM na inny telefon
- Jeśli przekazujesz komuś telefon lub sprzedajesz go

**Uwaga:** Kartę eSIM należy wyczyścić tylko na polecenie specjalisty pomocy technicznej.

Wyczyszczenie karty eSIM usuwa z telefonu następujące funkcje:

- Wykonywanie połączeń
- Użycie danych komórkowych
- SMS/MMS

Wyczyszczenie karty eSIM nie anuluje usług danych komórkowych. Aby anulować usługi, skontaktuj się z operatorem.

Aby wyczyścić kartę eSIM:

1. Wybierz kolejno **Ustawienia** > **System** > **Zresetuj opcje**.
2. Dotknij **Wykasuj karty eSIM** > **Skasuj**.

Aby odzyskać wyczyszczone kartę eSIM, skontaktuj się z operatorem.

## Rozwiązywanie problemów

W przypadku problemów skorzystaj z [procedur rozwiązywania problemów](#).

## Skopiuj dane ze starego telefonu

### Kopiowanie danych z telefonu iPhone

Możesz migrować zdjęcia, kontakty i inne dane z iPhone'a (lub iPada) z systemem iOS 12.

Możesz skopiować dane z iPhone'a w dowolnym momencie. Nie utracisz ostatnich danych z bieżącego telefonu. Skopiowane dane zostaną połączone z danymi na telefonie z systemem Android. Jeżeli zmieniłeś(-aś) ustawienia, nie zostaną one nadpisane.

### Zanim rozpoczniesz pracę

Jak przeprowadzić bezproblemową migrację:

- Przed rozpoczęciem upewnij się, że oba telefony mają więcej niż 30% baterii.
- Upewnij się, że oba telefony pozostają odblokowane podczas przesyłania danych.
- Przygotuj kabel do iPhone'a
- Motorola używa aplikacji Google jako natywnych aplikacji Kalendarz, Galeria i Pliki. Upewnij się, że jesteś zalogowany(-a) na swoje konto Google i masz zaktualizowane te aplikacje na swoim telefonie Motorola.
- Podczas kopiowania danych możesz nadal używać telefonu do innych zadań

Informacje o migracji zdjęć i filmów:

- Tylko zdjęcia i filmy znajdujące się fizycznie w telefonie zostaną przeniesione za pomocą kabla.
- Jeżeli kopie zapasowe zdjęć z iPhone'a są przechowywane w iCloud, [przenieś je do Zdjęć Google](#).
- Jeżeli kopia zapasowa zdjęć z iPhone'a znajduje się w Zdjęciach Google, nie musisz ich migrować. Zostaną one automatycznie zsynchronizowane z telefonem Moto, gdy zalogujesz się na swoje konto.

Co nie zostanie przeniesione na Twój telefon:

- Połączenia FaceTime i historia połączeń głosowych
- Efekty iMessage (wiadomości będą przesyłane bez efektów)
- Komunikaty alarmowe w sytuacjach awaryjnych
- Zablockowane notatki w aplikacji Notatki
- Domyślna tapeta
- Zdjęcia Live photo utworzone na iPhone'ie będą przesyłane jako zdjęcia statyczne.

### Kopiowanie danych

Korzystanie z kabla przyspiesza przesyłanie treści, ale jeżeli kabel nie pasuje, możesz [skopiować dane z iCloud](#).

1. Na telefonie Motorola otwórz aplikację Moto Migrate lub przejdź do **Ustawienia > System > Pobierz dane iOS**.
2. Połącz telefon Moto z telefonem iPhone za pomocą kabla.
3. Postępuj zgodnie ze wskazówkami pojawiającymi się na ekranie.

Po migracji [scal zduplikowane kontakty](#).

## Kopiuwane aplikacje

Przenieś aplikacje pominięte podczas konfiguracji telefonu.

1. Dotknij **Ustawienia** > **Back up or copy data**.
2. Dotknij **Copy data using Android Switch**, a następnie **Dalej**.
3. Dotknij **iPhone or iPad**.
4. Postępuj zgodnie z instrukcjami wyświetlanymi na ekranie, aby skopiować aplikacje i inne dane.

## Kopiowanie danych z iCloud

Kopuj kontakty, wydarzenia z kalendarza, dokumenty i multimedia z iCloud na telefon Motorola.

### Zanim rozpoczniesz pracę

- Jeśli Twój iPhone ma system iOS 16.2 lub nowszy, otwórz aplikację Ustawienia, dotknij swojej nazwy, dotknij **iCloud**, a następnie włącz **Uzyskaj dostęp do danych iCloud w Internecie**
- Na telefonie iPhone synchronizuj Kontakty, Kalendarze, Przypomnienia i Notatki z iCloud. Jeśli nie wykonano kopii zapasowej zdjęć do Zdjęć Google, zsynchronizuj Zdjęcia z iCloud. Sprawdź zsynchronizowane dane na stronie icloud.com.
- Naładuj telefon Motorola co najmniej do 25% lub pozostaw podłączoną ładowarkę.
- Trzymaj telefon Motorola w pobliżu silnego połączenia Wi-Fi.
- Na telefonie Motorola zaloguj się do konta Google i sprawdź, czy aplikacje Zdjęcia, Pliki i Kalendarz Google są zaktualizowane do najnowszej wersji.

### Kopiowanie danych

1. Na telefonie Motorola wybierz kolejno **Ustawienia** > **System** > **Pobierz dane iOS** i zaloguj się do konta iCloud.
2. Wprowadź kod weryfikacji wysłany na Twój telefon iPhone i dotknij **Wprowadź kod**.
3. Wybierz typy danych do migracji i dotknij **Rozpocznij migrację**.

**Jeśli wykonano kopię zapasową zdjęć do Zdjęć Google**, nie musisz ich przenosić. Zaloguj się do Zdjęć Google na telefonie Motorola, aby uzyskać dostęp do zdjęć.

**Jeśli wykonano kopię zapasową zdjęć do iCloud**, zdjęcia z iCloud są kopiowane na telefon. Możesz później użyć Zdjęć Google, aby wykonać kopię zapasową zdjęć na Dysk Google i zwolnić miejsce w telefonie. Zdjęcia Live utworzone na telefonie iPhone będą przenoszone jako zdjęcia statyczne.

W przypadku przenoszenia dużej liczby plików możesz przenosić różne typy o różnych godzinach. Na przykład przenieś zdjęcia w nocy, a inne pliki podczas oczekiwania.

Gdzie znaleźć przeniesione dane:

---

Dane iPhone	Lokalizacja na telefonie Motorola
Kontakty	Kontakty Google

---

Wydarzenia w kalendarzu Kalendarz Google

---

Zdjęcia, filmy

Zdjęcia Google > zakładka iCloud

---

Inne pliki

Pliki Google > zakładka iCloud

---

## Skopiuj dane z telefonu z systemem Android

Podczas konfiguracji można kopiować aplikacje, muzykę, kontakty, wiadomości i wiele innych.

Jeśli nie masz już starego telefonu lub nie możesz go włączyć, możesz skopiować pliki z chmury na konto Google za pomocą kopii zapasowej.

### Kopiowanie danych

1. Naładuj oba telefony i włącz je.
2. Na nowym telefonie:
  - a. Jeśli włączasz telefon po raz pierwszy, wybierz język na ekranie konfiguracji.
  - b. Jeśli pominięto kopiowanie plików podczas konfiguracji, przesun w dół od góry ekranu i dotknij powiadomienia konfiguracji systemu Android, aby zakończyć konfigurację telefonu.
3. Dotknij **Rozpocznij**.
4. Włóż kartę SIM, aby połączyć się z siecią komórkową, lub dotknij **Pomiń**.
5. Nawiąż połączenie z siecią Wi-Fi i dotknij **Dalej**.
6. Postępuj zgodnie z instrukcjami wyświetlanymi na ekranie, aby wybrać stary telefon lub kopię zapasową powiązaną z kontem Google oraz wybrać aplikacje i dane do skopiowania.

**Wskazówka:** Pamiętaj, aby pozostawić opcję **Kopia zapasowa na dysku Google** włączoną.

Po migracji [scal zduplikowane kontakty](#).

### Co jest kopiowane

Oto, co zostanie skopiowane ze starego telefonu:

- Aplikacje i dane aplikacji
- Muzyka, zdjęcia i filmy
- Konta Google
- Kontakty zapisane w telefonie lub na karcie SIM
- Wiadomości tekstowe
- Załączniki multimedialne w wiadomościach
- Większość ustawień telefonu
- Tapeta

- Historia połączeń

Będą one widoczne po [zalogowaniu się do konta Google w nowym telefonie](#).

### Co nie zostanie skopiowane

Te elementy nie są przenoszone z Twojego starego telefonu:

- Pobrane pliki, takie jak pliki PDF
- Aplikacje, które nie pochodzą z Sklep Play
- Konta inne niż konta Google
- Kontakty i kalendarze dla usług innych niż Google (np. WhatsApp)
- Dzwonki

### Import kontaktów z karty SIM

Jeśli masz kartę SIM z zapisanymi kontaktami, możesz je zaimportować do Twojego konta Google.

1. [Włóż kartę SIM](#) do telefonu.

Jeśli stary telefon jest telefonem z systemem Android i może łączyć się z siecią Wi-Fi, włącz go.

2. Uruchom aplikację Kontakty .

3. U dołu dotknij  **Uporządkuj** >  **Zarządzaj kartą SIM**.

4. Jeśli twój telefon jest wyposażony w dwie karty SIM, wybierz kartę SIM.

5. Wybierz lokalizację zapisu kontaktów. Dotknij , a następnie:



- Wybierz konto Google
- Aby zapisać je w telefonie, dotknij **Urządzenie**.

6. Wybierz kontakty do importu i dotknij pozycji **Importuj**.

## Zarządzanie dwiema kartami SIM

### Dwie karty SIM

Jeśli [używasz fizycznej karty SIM i karty eSIM](#):

- Wyświetli się  w górnej części ekranu głównego. Jeśli wyświetli się , [rozwiąż](#) problem.
- Za pomocą obu kart możesz wykonywać i odbierać połączenia oraz wiadomości SMS.
- Tylko [właściciel](#) telefonu (a nie dodatkowi użytkownicy lub goście) może uzyskać dostęp do ustawień dwóch kart SIM.

### Konfiguracja kart SIM

#### Ustawianie kart SIM do połączeń

1. Wybierz kolejno [Ustawienia](#) > [Sieć i internet](#) > [Karty SIM i sieć komórkowa](#).
2. Dostosuj ustawienia w sekcji **Wykonywanie połączeń**:
  - Aby używać jednej karty SIM dla wszystkich połączeń, wybierz ją.
  - Aby wybierać kartę SIM przy każdym połączeniu, wybierz **Zawsze pytaj**.
  - Aby automatycznie przypisać kartę SIM do kontaktu po trzykrotnym użyciu jej do połączenia, włącz  **Smart SIM**. Możesz zmienić to ustawienie, przypisując ręcznie kartę SIM.
  - Aby przypisać ręcznie kartę SIM do jednego lub wielu kontaktów, dotknij **Przypisz kartę SIM do kontaktów**, a następnie przejdź do karty SIM i wybierz kontakty.



#### Wybór preferowanej karty SIM dla wiadomości

Możesz wybrać preferowaną kartę SIM dla wiadomości. Będzie ona wyświetlana jako domyślna w polu tekstowym aplikacji Wiadomości .

1. Wybierz kolejno [Ustawienia](#) > [Sieć i internet](#) > [Karty SIM i sieć komórkowa](#).
2. Wybierz kartę SIM w sekcji **Karta SIM do wiadomości**.

Aby [wysłać wiadomość](#) z drugiej karty SIM, w aplikacji Wiadomości  dotknij  i wybierz kartę SIM.



#### Wybór preferowanej karty SIM dla danych komórkowych

1. Wybierz kolejno [Ustawienia](#) > [Sieć i internet](#) > [Karty SIM i sieć komórkowa](#).
2. Dotknij **Karta SIM do danych komórkowych**.
3. Wybierz preferowaną kartę SIM.
4. Wybierz działanie, kiedy preferowana karta SIM danych komórkowych nie może się połączyć:
  - Jeśli chcesz użyć drugiej karty SIM, włącz  **Automatycznie przełączaj karty SIM**.
  - Jeśli nie chcesz nigdy używać drugiej karty SIM dla danych komórkowych, wyłącz  **Automatycznie przełączaj karty SIM**.

## Tymczasowe wyłączenie karty SIM

W pewnych sytuacjach możesz chcieć odłączyć kartę SIM od sieci komórkowej, np. gdy podróżujesz, masz obawy co do prywatności lub rozwiązujesz problemy z siecią. Możesz to zrobić w Ustawienia, wyłączając kartę SIM i włączając ją ponownie, gdy chcesz jej użyć.

Pamiętaj, że wyłączenie karty SIM odłącza od sieci komórkowej, co uniemożliwia wykonywanie i odbieranie połączeń, wysyłanie i odbieranie wiadomości oraz korzystanie z danych komórkowych za pomocą tej karty SIM do ponownego jej włączenia.

1. Wybierz kolejno **Ustawienia** > **Sieć i internet** > **Karty SIM i sieć komórkowa**.
2. Obok nazwy karty SIM wyłącz ją  lub włącz .

## Konfiguracja poczty głosowej



### Ustawianie hasła poczty głosowej

Skontaktuj się z operatorem, aby uzyskać pomoc dotyczącą ustawiania lub odzyskiwania hasła / kodu PIN poczty głosowej.



### Ustawianie powitania skrzynki pocztowej

Usługodawcą i administratorem poczty głosowej jest operator telefonii.

Aby ustawić powitanie:

1. W aplikacji Telefon  dotknij .
2. Aby połączyć się ze skrzynką poczty głosowej, dotknij i przytrzymaj .
3. Wykonuj polecenia głosowe operatora. Jeśli twoja poczta głosowa nie jest skonfigurowana, skontaktuj się z operatorem i poproś o instrukcje.

### Zmiana opcji poczty głosowej

1. W aplikacji Telefon  dotknij  > **Ustawienia**.  
(Jeśli nie widzisz ikony , przesuń palcem w dół po ekranie).
2. Dotknij **Poczta głosowa**.
3. W przypadku dwóch kart SIM dotknij karty SIM dla konta, aby ją zmienić.
4. Zmień dowolną z następujących opcji:
  - Aby zamiast usługi poczty głosowej operatora wybrać inną usługę lub aplikację, dotknij kolejno **Ustawienia zaawansowane** > **Dostawca**.
  - Aby zmienić numer dostępowy poczty głosowej, dotknij **Ustawienia zaawansowane** > **Konfiguracja**.
  - Operator może zawrzeć tu dodatkowe opcje, np. ustawienia powiadomień i wizualnej poczty głosowej. Aby uzyskać pomoc, skontaktuj się z operatorem.



## Konfiguracja poczty e-mail

### Konfiguracja prywatnego konta e-mail

Możesz dodać wiele kont następujących typów:

- Gmail
- Osobiste konto e-mail innego dostawcy (IMAP/POP)

W przypadku [dodania konta Google](#) na telefonie:

- Po otwarciu aplikacji Gmail po raz pierwszy  zobaczysz swój adres e-mail dla tego konta. Wszystko jest już skonfigurowane.
- Aby skonfigurować dodatkowe konta, otwórz aplikację Gmail, dotknij ikony profilu , a następnie dotknij **Dodaj kolejne konto**.

Jeśli do telefonu nie zostało dodane konto Google, a chcesz skonfigurować adres e-mail dla dostawcy usług IMAP/POP (adres inny niż Gmail):

1. [Uruchom](#) aplikację **Gmail**.
2. Wykonaj instrukcje ekranowe, aby wprowadzić adres e-mail, hasło oraz opcje konta.

Jeśli masz problemy z konfiguracją konta, zapoznaj się z artykułem [pomocy dla Gmail](#) firmy Google.

### Konfiguracja służbowego konta e-mail

Jeśli korzystasz z programu Microsoft Office Outlook na służbowym komputerze, Twój telefon umożliwia synchronizację wiadomości e-mail, zdarzeń kalendarza oraz kontaktów z serwerem Microsoft Exchange. Zanim rozpoczniesz konfigurację, upewnij się, że dysponujesz poniższymi informacjami, uzyskanymi od firmowego działu IT:

- Adres e-mail
- Hasło do konta e-mail
- Nazwa domeny
- Nazwa użytkownika
- Nazwa serwera
- Typ zabezpieczeń/Ustawienia SSL
- Wymaganie certyfikatu klienta

Aby skonfigurować konto służbowe:



1. [Uruchom](#) aplikację **Gmail**.
2. Wykonaj jedną z następujących czynności:
  - Jeżeli otwierasz aplikację Gmail po raz pierwszy, dotknij opcji **Dodaj inny adres e-mail**.
  - Jeśli korzystasz z aplikacji Gmail z innego konta, dotknij ikony profilu , a następnie dotknij **Dodaj kolejne konto**.
3. Dotknij **Exchange i Office 365**.

4. Postępuj zgodnie z instrukcjami wyświetlanymi na ekranie, aby wprowadzić swój adres e-mail, hasło oraz inne informacje z działu IT firmy.

## Przełączanie widoku kont

W aplikacji **Gmail** dotknij ikony profilu , a następnie wybierz konto.

Aby otwierać poszczególne skrzynki odbiorcze za jednym dotknięciem z poziomu ekranu głównego, dodaj [skrót zadań](#):

1. Dotknij i przytrzymaj .
2. Przeciągnij skrót  dla każdego z kont do pustego miejsca na ekranie głównym.

## Personalizacja telefonu

Ten temat zawiera listę czynności, które większość osób chce wykonać przy użyciu nowego telefonu, wraz z linkami do instrukcji, jak je wykonać.

### Zmień wygląd i dźwięki

- [Zmień swój telefon](#) za pomocą motywów, czcionek i innych opcji.
- [Dodaj aplikacje do strony głównej](#).
- Możesz użyć przycisków ◀ ● ■ lub gestów, aby przemieszczać się pomiędzy aplikacjami i ekranami. [Wybierz, która Nawigacja w systemie ma być używana](#).
- Ustaw [dzwonki](#) lub [zdjęcia](#) znajomych, do których dzwonisz.
- Skonfiguruj harmonogram trybu Tryb Nie przeszkadzać, tak aby telefon był automatycznie wyciszony, jeśli nie chcesz, żeby Ci przeszkadzano.

### Chroń swój telefon

- [Skonfiguruj ekran blokady](#).
- [Skonfiguruj odcisk palca](#), aby szybko i bezpiecznie blokować i odblokować ekran.
- Na wypadek utraty telefonu skonfiguruj [Find Hub](#) i zanotuj [numer IMEI](#).

### Inne typowe zadania związane z konfiguracją

- Połącz się z [urządzeniami Bluetooth](#) i [sieciami Wi-Fi](#).
- Jeśli [używasz wielu języków](#), skonfiguruj je tak, aby wyświetlały się na klawiaturze.

## Co nowego w systemie Android 16?

### Usprawnienia funkcji

Po uaktualnieniu zauważysz następujące ulepszenia systemu operacyjnego Android i innych aplikacji.

#### Tryby w jednym miejscu

[Tryby](#) te można teraz znaleźć w menu **Ustawienia > Tryby**:



Tryb Nie przeszkadzać



Pora snu



Prowadzenie samochodu

Możesz także [tworzyć niestandardowe tryby](#), aby dopasować urządzenie do każdej sytuacji i chcesz wybrać inny zestaw osób lub aplikacji, które mogą Ci przeszkadzać.

Tryby można włączać i wyłączać [ustawieniach podręcznych](#).

#### Łączenie z Wi-Fi i hotspotem jednym dotknięciem

Jeśli telefon i urządzenie, które chcesz połączyć z jego hotspotem, korzystają z tego samego konta Google, nie musisz wprowadzać hasła w celu połączenia.

#### Lepsza obsługa niskoenergetycznych aparatów słuchowych

Podczas połączeń głosowych można teraz korzystać z wbudowanego mikrofonu aparatu słuchowego lub mikrofonu telefonu. Dodatkowo można regulować głośność dźwięków otoczenia przechwytywanych przez mikrofony aparatów słuchowych. Opcje te pomagają zwiększyć klarowność połączeń, zwłaszcza w hałaśliwym otoczeniu lub gdy bateria aparatu słuchowego jest na wyczerpaniu.

### Pozostałe usprawnienia

Aktualizacje systemu Android dodają nie tylko nowe funkcje. Korzystanie z najnowszej aktualizacji Androida zapewnia inne usprawnienia, takie jak:

- **ulepszone zabezpieczenia i ochrona** przed ewoluującymi zagrożeniami, takimi jak złośliwe oprogramowanie, phishing i naruszenia danych;
- **kompatybilność** z nowszymi aplikacjami, które często wymagają najnowszej wersji Androida do prawidłowego działania;
- **ulepszenia wydajności**, które optymalizują system operacyjny telefonu pod kątem płynniejszego działania, lepszej stabilności i, w niektórych przypadkach, dłuższego czasu pracy baterii;
- **poprawki błędów i ulepszenia stabilności** w celu rozwiązania znanych problemów i poprawy ogólnej niezawodności oraz stabilności.

[Zachowanie aktualności aplikacji Android](#) jest również ważne dla bezpieczeństwa, wydajności i funkcjonalności – większość ulepszeń jest dostarczana za pośrednictwem aktualizacji aplikacji, a nie aktualizacji systemu Android.

## Gdy telefon jest zamknięty

Na [wyświetlaczu zewnętrznym](#) możesz wykonać wiele działań.

Porusz telefonem, unieś lub dotknij go, aby go wybudzić. Następnie możesz użyć na ekranie następujących gestów:

- Aby odblokować telefon, przesun palcem w górę.
- Przesun palcem w dół, aby wyświetlić ustawienia podręczne.
- Dotknij dwukrotnie ekranu, aby uśpić. (Jeśli ten gest nie zadziała, [włącz go.](#))

## Sprawdzanie powiadomień

Ikony powiadomień pojawiają się u dołu wyświetlacza zewnętrznego. Aby sprawdzić powiadomienia:

1. Dotknij ikony powiadomienia, aby otworzyć listę.
2. Na liście:
  - Dotknij , aby wyświetlić dołączone powiadomienia lub więcej informacji.
  - Przesun powiadomienie w bok, aby je odrzucić.
  - Przesun palcem w dół, aby zamknąć listę powiadomień.

## Otwórz/zamknij aparat

Dwukrotnie szybko [obróć](#) telefon, aby otworzyć aparat.

Aby uzyskać najlepszy kąt selfie, obróć telefon, tak aby kamera znajdowała się u góry.

Przesun palcem w górę, aby wyłączyć aparat.

Aby poznać funkcje aparatu, [przeczytaj pomoc aplikacji Aparat.](#)

## Używaj telefonu jako lustra



Używaj wyświetlacza zewnętrznego jako lustra. Aparat wysokiej jakości umożliwia przybliżenie, aby przyjrzeć się szczegółom.

1. Otwórz aparat, gdy telefon jest zamknięty.
  - Dwukrotnie obróć telefon.
  - Lub naciśnij przycisk zasilania dwa razy.
2. Aby uzyskać najlepszy kadr, obróć telefon, tak aby kamera znajdowała się u góry.
3. Dotknij **Zdjęcie** >  **Odbicie** i przyjrzyj się.

4. Aby zbliżyć/oddalić, dotknij  i przeciągnij  w górę lub w dół.



5. Zrób selfie w lustrze:

- Aby dodać opcjonalną ramkę, dotknij  > . Aby zmienić ramkę, ponownie dotknij .
- Aby dodać opcjonalny efekt filtra, np. rozbite szkło lub szadź, dotknij i przytrzymaj ekran. Przesuń palcem i ponownie przytrzymaj, aby zobaczyć następny efekt.
- Dotknij ekranu lub naciśnij przycisk zwiększania głośności, aby zrobić zdjęcie.

## Odbieraj i wykonuj połączenia

Zadanie	Gest do użycia
Odbierz połączenie	Otwórz telefon
Zakończ połączenie	Zamknij telefon
Zadzwoń	Przesuń do panelu <b>Komunikacja</b>
Zobacz więcej opcji podczas rozmowy	Dotknij ekranu

Można [zmienić sposób obsługi połączeń przez telefon](#) po otwarciu/zamknięciu klapki.

W przypadku odrzucenia połączenia można [wysłać szybką wiadomość tekstową](#) z wyświetlacza zewnętrznego.

## Używaj paneli informacji

Po wybudzeniu i odblokowaniu ekranu zobaczysz panel główny z zegarem. Aby przejść do innych paneli:

- Przesuń w lewo lub w prawo
- Złącz lub rozsuń palce na ekranie, aby wyświetlić wszystkie aktywne panele, i dotknij jednego z nich

### Aplikacje

Otwórz aplikację. Dotknij , aby zmienić dostępne aplikacje. Możesz [dodać maksymalnie trzy takie panele](#).



### Kontakty, połączenia, wiadomości

Dotknij , aby dodać skróty do nawiązywania połączeń i wysyłania wiadomości do wybranych kontaktów.

Możesz też dotknąć , aby nawiązać połączenie.

## Kalendarz



Sprawdź wydarzenia w Kalendarz.

- Przesuń w dół  datę, aby wyświetlić miesiąc.
- Dotknij dnia, aby wyświetlić wydarzenia i przypomnienia.
- Dotknij **Dzisiaj**, aby wrócić do widoku bieżącego dnia.
- Aby przełączać między widokiem daty  i godzinnym , dotknij ikon.

Otwórz klapkę, aby [edytować i dodawać wydarzenia](#) oraz inne zadania w Kalendarz.

## Prognoza pogody

Wyświetl prognozę pogody.

Dotknij , aby zmienić ustawienia lokalizacji. Aby zmienić lokalizację wyświetlaną w widżecie, dotknij lokalizacji .

## Gry



Graj w gry zaprojektowane dla wyświetlacza zewnętrznego. Otwórz klapkę, aby grać w więcej gier na głównym wyświetlaczu.

Aby dodać więcej gier zoptymalizowanych dla wyświetlacza zewnętrznego, dotknij  **Więcej gier**, a następnie otwórz klapkę, aby je wyświetlić i zainstalować.

## Dostosuj wyświetlane treści

Możesz dostosować wyświetlacz zewnętrzny, dotykając i przytrzymując puste miejsca na panelu Ekran główny.

### Dodaj lub usuń panele informacyjne i zmień ich kolejność



1. Dotknij i przytrzymaj na ekranie, a następnie dotknij **Zarządzaj panelami**.  
Panel Ekran główny pozostaje na miejscu i nie można go usunąć.
2. Dostosuj inne panele:
  - Aby dodać, dotknij .
  - Aby usunąć, dotknij .
  - Aby zmienić ich kolejność, przeciągnij je i upuść w żądanej kolejności (za panelem Ekran główny).

### Spersonalizuj wygląd i obsługę

Możesz zmienić tapetę, czcionkę, zegar i inne elementy ekranu głównego i ekranu blokady na wyświetlaczu zewnętrznym.

1. Dotknij i przytrzymaj puste miejsce na wyświetlaczu zewnętrznym, a następnie dotknij **Ekran blokady** lub **Ekran główny**.

2. Dotknij ikony, aby zmienić funkcje.

Ikona	Funkcja
	Tapeta
	Styl czcionki
	Kolor akcentu
	Wartość rozmycia obrazu na ekranie blokady dla prywatności
	Motywy i tarcze zegara

3. Aby zapisać zmiany, dotknij **Zapisz**.

### Zmień lub usuń skrót aplikacji na ekranie głównym

Ekran główny wyświetlacza zewnętrznego zawiera 4 skróty aplikacji, które można zmienić lub usunąć.

1. Dotknij i przytrzymaj puste miejsce na wyświetlaczu zewnętrznym.
2. Dotknij **Ekran główny**.
3. Dostosuj skróty:
  - Aby usunąć skrót, dotknij jego ikony na obrazie ekranu głównego.



- Jeśli nie chcesz widzieć skrótów, usuń je wszystkie.
- Aby dodać skrót, dotknij **+**.

### Więcej ustawień

Przejdź do **Ustawienia** > **Wyświetlacz zewnętrzny**, aby uzyskać więcej opcji personalizacji, takich jak [rozmiar wyświetlania i czcionki oraz działania otwierania kłapki](#).



## Ekran główny — informacje

Ekran główny jest wyświetlany po włączeniu i odblokowaniu telefonu lub przesunięciu palcem w górę z dolnej części ekranu.

Przesuwaj w prawo lub w lewo, aby przemieszczać się pomiędzy ekranami głównymi.

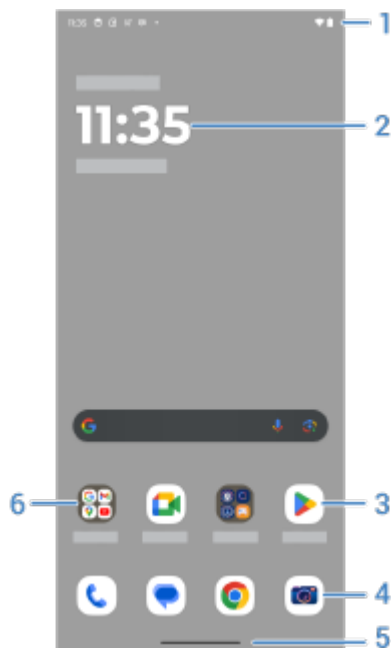
### Co jest na ekranie



1. Pasek stanu: wyświetla godzinę i **ikony** informujące o baterii telefonu i łączności sieciowej. Przesuń w dół, aby wyświetlić **powiadomienia** i **ustawienia podręczne** oraz wyłączyć  telefon.
2. Widżet: do ekranu głównego można **dodawać widżety** ułatwiające dostęp do informacji lub często wykonywanych zadań.
3. Skróty: możesz **dodać skróty**, aby **otwierać często używane aplikacje** lub **strony internetowe**.
4. Pasek ulubionych: pozwala jednym dotknięciem uzyskać dostęp do najczęściej używanych aplikacji z poziomu dowolnej ze stron ekranu głównego. Można **określić, które aplikacje są wyświetlane w tym miejscu**.
5. Pasek nawigacyjny: Użyj gestów, aby **przechodzić między aplikacjami i ekranami**. Możesz używać gestów i **ukryć pasek**. Pasek można też zastąpić  **ikonami nawigacyjnymi** ◀ ● .
6. Folder: uporządkuj skróty do aplikacji, umieszczając je w **folderach**.

### Dodaj/usuń ekrany

Możesz dodawać kolejne ekrany główne do prawej części ekranu. Aby dodać stronę, przeciągnij skrót aplikacji lub widżet do prawej krawędzi ekranu i umieść go na nowym ekranie głównym.

Aby usunąć ekran główny, przeciągnij wszystkie aplikacje, skróty, widżety i foldery z tego ekranu. Ekran główny zostanie usunięty po usunięciu ostatniego elementu.

## Dostosowywanie ekranu głównego

### Zorganizuj:

- Dotknij i przytrzymaj element, który chcesz przenieść, a następnie przeciągnij go do nowej lokalizacji.
- [Grupuj ikony w folderach](#).
- [Wybierz umiejscowienie listy aplikacji](#): w zasobniku aplikacji lub bezpośrednio na ekranie głównym.

**Zmień sposób nawigacji:** Możesz zastąpić pasek nawigacji  [ikonami nawigacji](#) ◀ ● .

### Zmień wygląd:

- Dotknij i przytrzymaj puste miejsce na stronie głównej, aby wyświetlić opcje dostosowania: [tapety](#), [widżetów](#) oraz [innych ustawień strony głównej](#).
- Jeśli chcesz mieć całkowicie nowy wygląd ekranu głównego, możesz [zainstalować inną aplikację uruchamiającą](#).

## Informacje o ekranie blokady

Ekran blokady jest wyświetlany, gdy włączasz telefon lub gdy [ekran jest zablokowany](#). Ekran blokady ma tryb uśpienia i wybudzenia.

### Tryb uśpienia

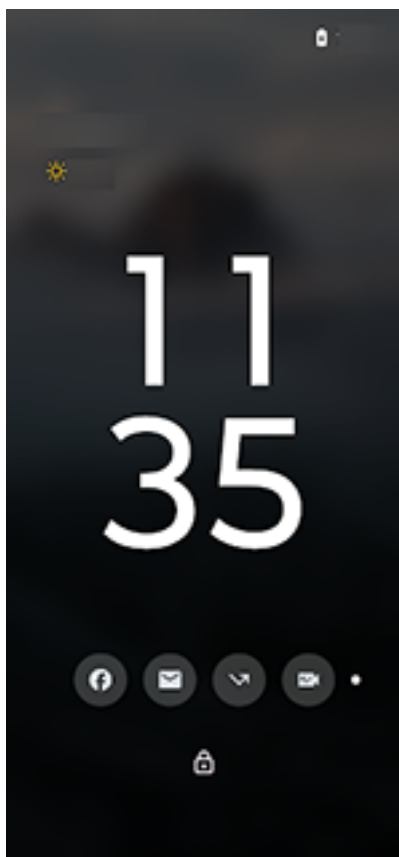

Gdy telefon pozostaje nieaktywny, [ekran wyciemnia się](#). Gdy telefon zostanie podniesiony, dotknięty, przesunięty na powierzchni lub gdy przychodzi powiadomienie, ekran przechodzi w tryb uśpienia i wyświetla następujące informacje:

- Czas
- Data
- Ikony powiadomień umożliwiające podgląd wiadomości
- Poziom naładowania baterii

Jeśli [odtwarzasz multimedia](#), odtwarzacz będzie widoczny w trybie uśpienia, umożliwiając sterowanie bez pełnego wybudzenia ekranu.

## Tryb wybudzenia



Tapeta i ekran są w pełni podświetlone w trybie wybudzenia. Ekran blokady przechodzi w tryb wybudzenia, gdy:

- Dotkniesz ikony powiadomienia
- Naciśniesz przycisk zasilania.

## Co możesz zrobić na ekranie blokady

W trybie wybudzenia:

- [Wykonaj połączenie alarmowe](#). Przesuń w górę od dołu ekranu
- [Wyświetlaj i odpowiadaj na powiadomienia](#). Dotknij powiadomienie dwukrotnie, aby je otworzyć.
- [Otwórz ustawienia podręczne](#). Przesuń palcem w dół od góry ekranu, aby wyświetlić 4 najczęściej używane ustawienia i powiadomienia, a następnie przesuń w dół, aby wyświetlić resztę.
- [Rozpocznij polecenie głosowe](#). Przesuń palcem w górę po przekątnej od dowolnego dolnego rogu.
- [Przejdź do funkcji Blokada](#). Tymczasowo wyłącz powiadomienia i odblokowywanie za pomocą linii papilarnych.

Możesz [dostosować ekran blokady](#), aby dodać wiadomość i kontrolować wyświetlanie treści i funkcji.

## Byli użytkownicy telefonów iPhone

Witamy w systemie Android! Oto kilka różnic między starym telefonem iPhone a nowym telefonem.

**Twój asystent:** Siri przeszła na emeryturę. Od tej chwili w wyszukiwaniu informacji i wykonywaniu codziennych zadań będzie Ci pomagać cyfrowy asystent Google. Wystarczy, że [skonfigurujesz polecenie](#) „Hej, Google” i możesz rozpocząć korzystanie z tej funkcji.

### Aplikacje:

- Żegnaj Apple App Store — witaj Google Sklep Play. Twoim domyślnym centrum aplikacji jest teraz serwis [Sklep Play](#). Aplikacje dla telefonów iPhone oraz systemu Android nie są kompatybilne. Wielu programistów tworzy aplikacje w wersjach dla telefonów iPhone oraz systemu Android, a jeśli aplikacja przechowuje Twoje dane w Internecie, migracji możesz dokonać ze względną łatwością. Wystarczy pobrać aplikację w wersji dla systemu Android z serwisu Sklep Play i zalogować się.
- Nie przestawaj słuchać podcastów. W Sklep Play dostępnych jest wiele aplikacji do podcastów. Aby je wyszukać, wpisz „podcast” w sklepie Sklep Play i [pobierz](#) wybraną aplikację.
- Instaluj aplikacje zdalnie. Na komputerze przejdź pod adres [play.google.com](http://play.google.com). Przejrzyj aplikacje na większym ekranie i zainstaluj je w telefonie za pośrednictwem komputera.

**Twój ekran główny:** Twój stary telefon domyślnie pokazywał wszystkie aplikacje na ekranie głównym. Używając nowego telefonu, możesz umieścić [skrót](#) do najważniejszych aplikacji na ekranie głównym z możliwością dostosowania dla łatwego dostępu. To zwalnia miejsce na ekranie głównym dla widżetów, ożywiając nowy ekran główny.

**Wskaźnik prywatności:** W systemie Android [zielony wskaźnik](#) oznacza, że aparat lub mikrofon są używane przez aplikacje. Na telefonach iPhone pomarańczowy wskaźnik oznacza, że mikrofon jest używany, a zielony wskaźnik oznacza, że używany jest aparat.

**W chmurze:** [Googlekonto](#) umożliwia przechowywanie w chmurze za pomocą usługi Google. Po migracji kontaktów do telefonu możesz je zobaczyć na dowolnym urządzeniu lub komputerze, logując się do poczty Gmail. Konto Google zawiera aplikacje takie jak Kalendarz i Dysk, które umożliwiają dobrą współpracę z innymi. Ponadto znajdują się na nim aplikacje, które zapewniają również rozrywkę – uzyskiwanie dostępu do zdjęć, filmów, muzyki z dowolnego urządzenia po zalogowaniu się za pomocą konta Google. Użyj aplikacji YT Music, aby [przesłać](#) bibliotekę iTunes. Aby uzyskać pomoc dotyczącą logowania się na konto, przeczytaj [informacje pomocy technicznej Google](#).

**Udostępnianie plików:** Jeśli używano AirDrop w telefonie iPhone, teraz można korzystać z Szybkie udostępnianie, aby w prosty sposób [udostępnić pliki lub łączyć znajomym](#).

## Informacje o koncie Google

### Korzyści z konta

Podczas konfiguracji następuje [przypisanie konta Google](#) do telefonu. Jeżeli zakładasz je po raz pierwszy, to wyobraź sobie, że to coś znacznie więcej niż zwykłe hasło zabezpieczające telefon.

Konto Google pozwala organizować i przeglądać dane osobowe lub pliki z dowolnego komputera czy urządzenia przenośnego:

- **Zsynchronizuj wszystko.** Nigdy nie stracisz kontaktów. Powiąż je ze swoim kontem Google, jeśli [tworzysz](#) je na telefonie, i wyświetlaj na dowolnym komputerze, korzystając z Gmail lub logując się do konta Google. Twórz [wiadomości e-mail](#) lub [zdarzenia w kalendarzu](#) w telefonie i wyświetlaj je na komputerze. Uzyskaj dostęp do [zakładek przeglądarki](#) z dowolnego urządzenia.
- **Zapisywanie w chmurze.** [Prześlij zdjęcia](#), [filmy](#) i [muzykę](#) do chmury. Wszystko będzie w zasięgu ręki bez zajmowania miejsca w telefonie.
- **Bezpieczeństwo plików.** Aby mieć je pod ręką niezależnie od miejsca, wystarczy zabezpieczenie konta hasłem.

### Utrzymywanie konta

Oprócz zapamiętania hasła, nie są wymagane żadne inne czynności, aby utrzymać konto Google — ciesz się z korzyści zapewnianych przez bezpieczne, zsynchronizowane informacje. Możesz jednak:

- Kontrolować, jak często telefon [synchronizuje](#) informacje.
- Sprawdzać i [zarządzać](#) informacjami, które Google otrzymuje od użytkownika, takimi jak historia wyszukiwania i przeglądania.

### Dowiedz się więcej na temat aplikacji Google

Wiele aplikacji Google, takich jak [Gmail](#), [Chrome](#), [Zdjęcia](#) i [Mapy](#), jest fabrycznie zainstalowanych w telefonie. Aby dowiedzieć się więcej i pobrać dodatkowe aplikacje Google, [przeczytaj pomoc Google](#).

### Nie mogę zalogować się na konto Google

Jeśli masz problemy z zalogowaniem się na konto, [skorzystaj z centrum pomocy Google](#).

## Ikony paska stanu

### Informacje o ikonach stanu







Na [pasku stanu](#) u góry ekranu głównego znajdują się ikony pomagające monitorować status telefonu.

- **Ikony po lewej stronie**, informują o aplikacjach, np. nowych wiadomościach lub pobraniach. Jeśli nie wiesz, co oznacza któraś z ikon, przesunij pasek stanu w dół, aby zobaczyć szczegóły.
- **Ikony po prawej** informują o stanie telefonu, na przykład o poziomie naładowania baterii czy połączeniach sieciowych.

Kropka oznacza więcej ikon do wyświetlenia. Przesunij palcem w dół od góry ekranu, aby zobaczyć wszystkie ikony.

### Znaczenie ikon stanu

Są to ikony aplikacji dostarczonych wraz z telefonem oraz ikony stanu urządzenia.

Ikona	Znaczenie
<b>Połączenia</b>	
	Aktywne połączenie.
	Nieodebrane połączenie.
	Włączona funkcja głośnomówiąca.
	Mikrofon wyciszony.
<b>Sieć</b>	
	Połączenie z siecią telefonii komórkowej (pełny sygnał). Wyświetlana jest także prędkość połączenia z siecią. Dostępne prędkości (od najwolniejszej do najszybszej): 3G, H, H+, 4G, 5G. Dostępna prędkość zależy od operatora i lokalizacji.
	Połączenie z inną siecią telefonii komórkowej (roaming).
	Opcja <a href="#">Oszczędzanie danych</a> jest włączona, w ten sposób aplikacje nie korzystają z danych w tle.



Sieć Wi-Fi w zasięgu.



Połączono z siecią Wi-Fi.



Połączono z siecią VPN.



Brak karty SIM.



Usługi lokalizacji są włączone.



Tryb samolotowy jest włączony.

## ŁĄCZNOŚĆ



Podłączono zaufane urządzenie.



Twój telefon jest [punktem dostępowym sieci Wi-Fi](#). Za jego pośrednictwem inne urządzenia mogą korzystać z połączenia danych.



Połączono z [przystawką lub wyświetlaczem obsługującym funkcje ekranu bezprzewodowego](#).



Połączenie za pomocą [USB](#).



[Tryb modemu USB](#) jest aktywny.



Komunikacja [NFC](#) włączona. Tylko niektóre wersje tego telefonu, sprzedawane w niektórych krajach, obsługują tę funkcję.

## Synchronizacja i aktualizacje



Aktualizacje aplikacji są dostępne [do pobrania](#) za pośrednictwem usługi Sklep Play.



Trwa synchronizacja poczty e-mail i kalendarza.

---



Przesyłanie zakończone.

---



Pobieranie ukończone.

---



Google Trwa tworzenie [kopii zapasowej](#).

---



Google ukończono tworzenie kopii zapasowej.

---

### Dźwięk

---



Wibracje.

---

### TRYBY

---



Opcja [Tryb Nie przeszkadzać](#) jest włączona.

---



Tryb [Prowadzenie samochodu](#) jest włączony.

---



Tryb [Pora snu](#) jest włączony.

---

### Akumulator

---



Bateria jest w pełni naładowana.

---



Ładowanie baterii.

---



Niski poziom naładowania baterii.

---



Ochrona przed nadmiernym naładowaniem ogranicza poziom naładowania akumulatora do 80%.

---



Opcja [Oszczędzanie baterii](#) jest włączona.

---

### Budzik i kalendarz

---



Ustawiony [budzik](#).

---



Zbliżające się zdarzenie [kalendarza](#).

---

### Poczta e-mail i wiadomości

---



[Nowa wiadomość Gmail](#).

---



[Nowa wiadomość tekstowa](#).

---



[Nowa wiadomość w poczcie głosowej](#).

---



Ważny alert.

---

### Pozostałe ikony

---



Wskaźnik prywatności. [Aplikacja używa mikrofonu lub aparatu](#).

---



[Animowany GIF](#) jest dostępny.

---



Trwa [nagrywanie ekranu](#).

---



Opcja [Tryb pełnej koncentracji](#) jest włączona.

---

**Pobrane** aplikacje mogą zawiadamiać o swoim stanie, wyświetlając inne ikony.

*Niektóre funkcje, usługi i aplikacje są zależne od sieci lub operatora i mogą być niedostępne na niektórych obszarach.*

## Terminy dotyczące telefonu, które należy znać

### Aktualizacja oprogramowania

Aktualizacja systemu operacyjnego telefonu, która zwykle obejmuje nowe funkcje oraz poprawki zgłoszonych problemów. Aktualizacja jest pobierana bezprzewodowo do telefonu bez dodatkowych kosztów dla użytkownika.

### aplikacja

Oprogramowanie, które można pobrać w celu rozszerzenia funkcjonalności, takie jak gry, aplikacje e-mail, skanery kodów kreskowych i inne. Niektóre aplikacje już znajdują się w telefonie, inne można pobrać z serwisu aplikacji odpowiedniego dla telefonu.

### Dane

Informacje wysyłane lub otrzymywane przez telefon inne niż rozmowy i wiadomości tekstowe. Możesz korzystać z danych podczas połączenia z Internetem, sprawdzania poczty e-mail, grania w gry, korzystania z aplikacji lub innych czynności. Zadania w tle, takie jak usługi synchronizacji lub lokalizacji, mogą również korzystać z danych.

### element graficzny,

Element umieszczany na ekranie głównym, umożliwiający szybki dostęp do wybranych informacji lub często używanych funkcji. Widżety mogą wyświetlać np. informacje o pogodzie czy nadchodzące wydarzenia w kalendarzu. Wiele z nich jest fabrycznie instalowanych w telefonie. Aplikacje, które możesz [pobrać](#) również mogą mieć widżety.

### eSIM

Karta eSIM lub wbudowana cyfrowa karta SIM jest wbudowana bezpośrednio w sprzęt urządzenia. Pełni taką samą funkcję jak fizyczna karta SIM, łącząc urządzenie z siecią komórkową.

### GPS

Globalny system lokalizacji satelitarnej (Global Positioning System). Globalny satelitarny system służący do określania dokładnej pozycji na ziemi. Dzięki funkcji GPS telefon może pełnić rolę nawigatora podczas jazdy samochodem oraz asystenta pomagającego znaleźć restaurację, kino lub kawiarnię.

### Karta SIM

Karta Subscriber Identity Module (SIM). Karta, na której przechowywane są informacje wykorzystywane przez operatora do uwierzytelniania telefonu w sieci komórkowej.

### Komunikacja \ NFC

Komunikacja Near Field Communication. Technologia bezprzewodowa do przesyłania informacji między dwoma zgodnymi urządzeniami. [Zetknij ze sobą urządzenia](#), aby udostępniać adresy internetowe, informacje kontaktowe, aplikacje, lokalizacje GPS i inne dane.

### Mobilny punkt dostępowy

Urządzenie lub aplikacja umożliwiająca udostępnianie mobilnego połączenia danych innym urządzeniom w zasięgu sieci Wi-Fi. Do punktu dostępowego można podłączyć inne urządzenia, takie jak notebooki, netbooki, odtwarzacze MP3, aparaty fotograficzne, smartfony oraz przenośne konsole do gier. Liczba urządzeń, które można podłączyć jednocześnie, zależy od operatora i prędkości połączenia.

### pasek stanu

Cienki pasek znajdujący się w górnej części [ekranu głównego](#), na którym wyświetlana jest godzina oraz ikony informujące o poziomie naładowania baterii i połączeniach sieciowych. Aplikacje wyświetlają [ikony](#) na pasku stanu, aby informować cię o zdarzeniach, takich jak nadejście nowych wiadomości.

### powiadomienie

Powiadomienie z telefonu lub jednej z aplikacji. Urządzenie wyświetla ikony na pasku statusu, aby powiadomić użytkownika o nowych wiadomościach, zdarzeniach kalendarza czy alarmach. Ikony symbolizują również aktualny tryb pracy urządzenia, np. połączenie z siecią Wi-Fi.

**sieć telefonii komórkowej**

Sieć wyposażona w umieszczone na masztach nadajniki radiowe. Połączenia telefoniczne można nawiązywać dzięki falom radiowym wysyłanym między telefonem, a nadajnikami. Ponadto za pośrednictwem takiej sieci można wysyłać dane i łączyć się z Internetem. Operatorzy korzystają z różnych technologii obsługi komunikacji radiowej (GSM, CDMA, Edge, 3G, 4G, LTE, HSPA, iDEN).

**Sieć Wi-Fi**

Bezprzewodowa technologia o krótkim zasięgu, która zapewnia szybkie połączenie z Internetem urządzeniom bezprzewodowym. Połączenie z siecią Wi-Fi jest oferowane w wielu miejscach, np. na lotniskach, w hotelach lub restauracjach itp. Korzystanie z sieci Wi-Fi zamiast sieci telefonicznej umożliwia obniżenie poziomu wykorzystania transmisji danych. Korzystanie z niektórych publicznych sieci Wi-Fi może być niebezpieczne. Łącz się tylko z zaufanymi sieciami i korzystaj z form ochrony działań w Internecie na swoich urządzeniach. [Skonfiguruj połączenie z Wi-Fi](#).

**Sklep Play**

Sklep firmy Google, z którego można pobrać aplikacje, książki, filmy i muzykę. Dostępnych jest wiele darmowych książek i aplikacji oraz jeszcze większy wybór płatnych materiałów.

**skrót**

Ikona umieszczana na ekranie głównym, która umożliwia szybkie uruchomienie aplikacji. [Utwórz skróty](#) do często używanych aplikacji.

**Synchronizacja**

Proces udostępniania tych samych informacji na różnych urządzeniach i lokalizacjach w Internecie. Dane kontaktów, kalendarza i poczta najczęściej są synchronizowane za pośrednictwem serwerów i usług działających w chmurze. Takie rozwiązanie pozwala wprowadzać informacje za pomocą jednego urządzenia, a później korzystać z nich na innym.

**Tryb Bluetooth™**

Technologia bezprzewodowa krótkiego zasięgu, która pozwala połączyć urządzenie z innymi znajdującymi się w pobliżu urządzeniami i akcesoriami z funkcją Bluetooth, takimi jak zestawy słuchawkowe, głośniki, drukarki itp. Technologia Bluetooth pozwala prowadzić rozmowy telefoniczne bez użycia rąk przy użyciu zestawu słuchawkowego lub w samochodzie, słuchać muzyki na głośnikach bezprzewodowych, korzystać z myszy lub klawiatury bezprzewodowej, a także drukować dokumenty w innym pomieszczeniu. [Skonfiguruj połączenie Bluetooth](#).

**Tryb samolotowy**

Ten [tryb](#) zapewnia dostęp do wewnętrznych funkcji urządzenia (np. muzyki, gier itp.) z jednoczesnym wyłączeniem radiowych funkcji bezprzewodowych, które są zabronione w samolotach podczas lotu.

**użycie danych**

Ilość danych wysłanych i pobranych przez telefon za pośrednictwem sieci w danym okresie. Telefon wykorzystuje sieć komórkową operatora lub sieć Wi-Fi. W zależności od planu taryfowego wykupionego u operatora użytkownik może ponosić dodatkowe opłaty po przekroczeniu miesięcznego limitu użycia danych.



*Niektóre funkcje, usługi i aplikacje są zależne od sieci lub operatora i mogą być niedostępne na niektórych obszarach.*

## Informacje o gestach

Możesz używać gestów na ekranie, aby poruszać się między aplikacjami i wybierać elementy lub wykonywać na nich działania.

Dostępne są także gesty, które można [włączać i wyłączać](#) w celu wykonywania codziennych zadań, takich jak rzuty ekranu lub włączanie latarki.

## Dotknij, przeciągnij, przesun, powiększ

Gest	Opis
Dotknij	<p>Naciśnij krótko jednym palcem i unieś.</p> <p>Rezultat: możesz otworzyć np. aplikację lub wiadomość, albo wybrać dany element (pole wyboru lub ikonę).</p>
Dotknięcie i przytrzymanie	<p>Opuść palec i odczekaj zanim go podniesiesz.</p> <p>Rezultat: taki ruch pozwala zaznaczać elementy (ikony aplikacji, tekst na stronie) i wyświetlać czynności z nimi związane.</p> <p>Przekonaj się jak to działa: przytrzymaj palec na fragmencie tekstu, aby wyświetlić opcję kopiowania.</p>
Przeciągnij	<p>Dotknij i przytrzymaj element, a następnie, bez podnoszenia palca przesun element do pozycji docelowej.</p> <p>Rezultat: możesz przesuwać elementy po ekranie, np. zmieniać stan przełącznika z wł.  na wył. .</p> <p>Zobacz jak to działa: przeciągnij skrót aplikacji z jednego miejsca w drugie.</p>
Płynne przeciąganie	<p>Szybko przesun jednym palcem po ekranie bez przerywania ruchu od momentu pierwszego dotknięcia (aby zamiast tego nie uruchomić funkcji przeciągania).</p> <p>Rezultat: możesz przełączać się pomiędzy ekranami głównymi a kartami aplikacji, lub szybciej poruszać się po listach. Możesz przewijać w różnych kierunkach (w górę, w dół, w lewo/prawo), aby uzyskać różne rezultaty. <a href="#">Więcej informacji</a>.</p> <p>Przekonaj się jak to działa: otwórz aplikację Telefon i płynnym ruchem w lewo lub w prawo przełączaj się pomiędzy kartami. Możesz też przeciągnąć palcem z dołu do góry ekranu, aby przejść do ekranu głównego.</p>
Rozsun dwa palce, aby ustawić przybliżenie	<p>Złóż dwa palce razem, dotknij ekranu, a następnie płynnym ruchem odsun je od siebie.</p> <p>Rezultat: w ten sposób możesz przybliżać mapy, powiększać zdjęcia, a także rozwijać powiadomienia widoczne w wersji skróconej.</p>

Przekonaj się jak to działa: otwórz zdjęcie i rozsuń palce, aby powiększyć dany obszar.

**Wskazówka:** Jeśli jesteś osobą niedowidzącą, możesz [włączyć dodatkowe gesty powiększania](#).

Zsuń dwa palce,  
aby ustawić  
przybliżenie

Umieść dwa palce na ekranie w pewnej odległości od siebie, a następnie płynnym ruchem zbliż je do siebie.

Rezultat: w ten sposób możesz oddalać widok mapy i lub pomniejszać zdjęcia, a także zamykać powiadomienia.

## Używanie gestów przycisku zasilania

### Naciśnij

Zablokuj i odblokuj telefon. Aby odblokować, wprowadź kod PIN, wzór lub hasło. [Aby wyłączyć telefon](#), naciśnij jednocześnie przycisk **zasilania** + **zwiększenia głośności**.

### Naciśnij dwukrotnie przycisk

Otwórz Moto AI pasek polecenia. Możesz [dostosować ustawienia](#), aby zamiast tego otwierać aparat.

### Naciśnij i przytrzymaj

Rozpocznij [polecenie głosowe](#).

### Dotknij

Odblokuj za pomocą linii papilarnych, jeśli [skonfigurowano odblokowanie za pomocą linii papilarnych](#).

### Przesuwanie w górę / w dół

Możesz wyświetlać szybkie ustawienia i powiadomienia lub powiększać/pomniejszać Google Mapy. Możesz [zmienić to, co dzieje się po przesunięciu](#).

## Przechodzenie między aplikacjami i ekranami

### Wybierz sposób nawigacji

Jeśli u dołu ekranu znajduje się pasek nawigacji lub nie widzisz ikon, używasz **Nawigacja przy użyciu gestów**.



Jeśli u dołu ekranu widzisz ◀ ● ■, używasz **Nawigacja przy użyciu trzech przycisków**.

Sposób przechodzenia między aplikacjami i ekranami można zmienić: **Ustawienia > Gesty > Nawigacja w systemie**

### Używanie nawigacji gestami

Używaj tych gestów do przechodzenia między ekranami i aplikacjami po [wybraniu opcji Nawigacja przy użyciu gestów](#) i braku ikon ◀ ● ■ u dołu ekranu.

Komenda	Gest do użycia
Przełączanie pomiędzy aplikacjami	W dolnej części ekranu przesunij palcem w lewo lub w prawo.
Wyświetl wszystkie ostatnio używane aplikacje	Przeciagnij w górę od dołu, przytrzymaj, a następnie puść.
Wyświetl wszystkie aplikacje	Przesunij w górę od dołu ekranu <b>głównego</b> .
Wróć	Przesunij w kierunku środka od lewej lub prawej krawędzi dowolnego ekranu.
Idź do ekranu głównego	Przesunij w górę od dołu dowolnego ekranu.
Otwórz <a href="#">cyfrowego asystenta</a>	Przesunij po przekątnej z dowolnego dolnego rogu ekranu.
<a href="#">Wyszukaj informacje o elemencie na ekranie</a>	Naciśnij i przytrzymaj pasek nawigacji u dołu ekranu, a następnie zakreśl element lub go dotknij.

**Wskazówka:** [Włącz Tryb jednej ręki](#), aby znaleźć więcej gestów.

## Użyj nawigacji przy użyciu trzech przycisków ◀ ● ■

Używaj tych ikon do przechodzenia między ekranami i aplikacjami po [wybraniu opcji Nawigacja przy użyciu trzech przycisków](#).

- ◀ umożliwia cofnięcie się o jeden ekran.
- umożliwia powrót do ekranu głównego z poziomu dowolnej aplikacji. Naciśnij i przytrzymaj, aby [wyszukać informacje o elemencie na ekranie](#).
- umożliwia [przełączanie między ostatnio używanymi aplikacjami](#).

**Wskazówka:** W ramach ułatwień wizualnych możesz dodać , aby otworzyć [Menu ułatwień dostępu](#).

## Korzystanie z szybkich ustawień



### Otwieranie menu szybkich ustawień

Najczęściej używane ustawienia, takie jak Bluetooth, należą do „menu ustawień podręcznych”, do których można uzyskać wygodny dostęp z poziomu dowolnego ekranu.

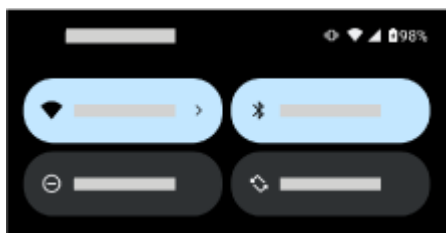
Aby wyświetlić kilka pierwszych szybkich ustawień, przesunij palcem jeden raz z góry na dół na odblokowanym ekranie. Można to zrobić zarówno na zamkniętym telefonie (na [wyświetlaczu zewnętrznym](#)) jak i otwartym (na ekranie głównym).



Jeśli telefon jest otwarty, ponownie przesunij w dół, aby:





- Wyświetl wszystkie ustawienia podręczne. Przesunij palcem w lewo, aby wyświetlić więcej informacji.
- Otwórz pełną listę ustawień dostępnych w aplikacji Ustawienia , dotykając .
- [Wyłącz telefon](#) .

### Zmiana szybkich ustawień

Aby dostosować [jasność](#) ekranu, przesunij palcem .

Aby dostosować inne ustawienia:

- **Dotknij** ikony, aby włączyć lub wyłączyć ustawienie.
- **Dotknij i przytrzymaj** ikonę, aby dostosować powiązane ustawienia.

Ikona	Opcja
	<a href="#">Sieć Wi-Fi</a>
	<a href="#">Dane w sieci komórkowej</a>
	<a href="#">Bluetooth</a>
	<a href="#">Tryby: Tryb Nie przeszkadzać</a>



Tryby: Prowadzenie samochodu

---



Tryby: Pora snu

---



Autoobracanie

---



Moto Unplugged

---



Wybierz pomiędzy dzwonkiem , wibracjami  a wyciszeniem 

---



Smart Connect

---



Sterowanie zgodnymi urządzeniami inteligentnymi

---



Wallet (Więcej informacji znajdziesz w [centrum pomocy Google.](#))

---



Połączenie Wi-Fi

---



Aktualizacja systemu

---



Dolby Atmos

---



Latarka

---



Tryb samolotowy

---



Hotspot

---



Zrzut ekranu

---



Szybkie udostępnianie

---



Kreator GIF-ów

---



Alarm

---



Oszczędzanie baterii

---



Przesyłanie ekranu

---



Nagrywanie ekranu

---



Dostęp do aparatu

---



Dostęp do mikrofonu

---



Oszczędzanie danych (Pojawia się po pierwszym włączeniu funkcji Oszczędzanie danych).

---



Podświetlenie nocne

---



Skanuj kod QR

---



Udostępnianie energii

---



Family Space

---



Bezpieczeństwo i prywatność





Inwersja kolorów (Pojawia się po pierwszym włączeniu funkcji Inwersja kolorów).



Dodatkowe przyciemnienie (Pojawia się po pierwszym włączeniu funkcji Dodatkowe przyciemnienie).

## Otwieranie wszystkich ustawień

Otwieranie pełnej listy wszystkich ustawień:

- [Otwórz ustawienia podręczne](#) i dotknij ikony .
- Lub [otwórz](#) aplikację Ustawienia .

**Wskazówka:** Wyszukaj aplikację Ustawienia, aby szybko znaleźć wyniki. Dotknij  u góry aplikacji i wprowadź wyszukiwaną frazę.

## Personalizacja ustawień podręcznych

### Dodawanie i usuwanie ustawień podręczne oraz zmiana ich kolejności

Możesz zmieniać położenie ustawień podręcznych, umieszczając częściej używane na górze. Możesz je także dodawać lub usuwać.

1. Otwórz menu szybkich ustawień.
2. Dotknij .
3. Przeciągnij kafelki, aby zmienić układ, lub przesun w górę, aby dodać nowe kafelki.

Aby przywrócić ustawienia podręczne do pierwotnego stanu, dotknij  > **Resetuj**.

### Przypinanie/odpinanie odtwarzacza multimedialnych w ustawieniach podręcznych

Po opuszczeniu aplikacji multimedialnej, która umożliwia słuchanie w tle podczas korzystania z innych aplikacji na telefonie, odtwarzanie przełącza się na odtwarzacz multimedialny, który otwiera się w szybkich ustawieniach, a także pojawia się na ekranie blokady w celu wygodnego sterowania.

Aby umożliwić kontynuowanie słuchania od miejsca, w którym zostało przerwane, odtwarzacz multimedialny jest przypięty do swojego miejsca w szybkich ustawieniach. Gdy jest przypięty, nie można go przesunąć, aby go zamknąć.

Aby przesunąć odtwarzacz multimedialny, aby go zamknąć i usunąć z ustawień podręcznych do czasu ponownego odtworzenia, należy go odpiąć:

1. Otwórz ustawienia podręczne, dotknij i przytrzymaj odtwarzacz multimedialny i dotknij .

Lub przejdź do **Ustawienia > Dźwięk i wibracje > Multimedia**.

2. Wyłącz opcję **Przypnij odtwarzacz** .

Aby przypiąć odtwarzacz multimedialny do dedykowanego miejsca w ustawieniach podręcznych:

1. Otwórz ustawienia podręczne, dotknij i przytrzymaj odtwarzacz multimedialny i dotknij .

Lub przejdź do **Ustawienia > Dźwięk i wibracje > Multimedia**.

2. Włącz opcję **Przypnij odtwarzacz** .

### **Aplikacje obsługujące odtwarzanie w tle**

Podczas gdy niektóre aplikacje, takie jak YouTube i YT Music wymagają płatnej subskrypcji premium, aby odtwarzać w tle i nie otworzą się w odtwarzaczu multimedialnym przy użyciu bezpłatnej wersji, wiele aplikacji multimedialnych, takich jak Spotify, Pandora i Amazon Music, obsługuje odtwarzanie w tle w swoich bezpłatnych wersjach.

Aby znaleźć więcej aplikacji, otwórz [Sklep Play](#) i  wyszukaj „bezpłatne odtwarzanie w tle”.

### **Zmiana stylu podręcznych ustawień i powiadomień**

1. Wybierz kolejno **Ustawienia > Ekran główny i ekran blokady > Centrum sterowania**.
2. Wybierz żądaną opcję:
  - Aby wyświetlić ustawienia podręczne i powiadomienia razem na tym samym ekranie po przesunięciu palcem w dół od góry, wybierz **Klasyczny styl**.
  - Aby oddzielić ustawienia podręczne i powiadomienia na poszczególnych ekranach po przesunięciu palcem w dół od PRAWEGO górnego rogu (ustawienia podręczne) lub LEWEGO górnego rogu (powiadomienia), wybierz **Nowoczesny styl**.

### **Wyświetlanie/ukrywanie ustawień podręcznych i powiadomień na ekranie blokady**

1. Wybierz kolejno **Ustawienia > Ekran główny i ekran blokady > Centrum sterowania**.
2. Aby uzyskać dostęp do podręcznych ustawień i powiadomień z ekranu blokady, włącz **Zezwól na dostęp centrum sterowania na ekranie blokady**.

Aby ukryć je na ekranie blokady, tak aby były widoczne dopiero po odblokowaniu telefonu, wyłącz .

## Wyłączanie i włączanie ekranu

### Dlaczego ekran wyłącza się automatycznie

- **W celu oszczędzania baterii** ekran wyłącza się, jeśli nie był używany przez dłuższy czas. Możesz [wydłużyć lub skrócić czas](#), po którym ekran wyłączy się automatycznie.  
Możesz także użyć aplikacji [Uważny ekran](#), aby zapobiec wyłączeniu ekranu podczas patrzenia na niego.
- **Po przyłożeniu telefonu do twarzy podczas połączenia** ekran wyłącza się, aby zapobiec przypadkowemu dotknięciu. Po odsunięciu telefonu od twarzy ekran włącza się i można z niego korzystać. (Jeśli ekran pozostaje ciemny, [wykonaj poniższe czynności](#)).
- **Podczas korzystania z Blokada automatyczna** ekran automatycznie blokuje się, jeśli telefon wykryje opuszczenie zaufanego miejsca, odłączenie od zaufanego urządzenia lub odłączenie od zaufanej sieci Wi-Fi. [Skonfiguruj tę funkcję, aby automatycznie blokować ekran](#), gdy znajdujesz się poza bezpieczniejszym środowiskiem.

### Ręczne wyłączanie i włączanie ekranu

Aby wyłączyć ekran:

- Naciśnij przycisk zasilania. Jest to dobry nawyk podczas odkładania telefonu. W ten sposób uniemożliwiasz przypadkowe naciśnięcia, oszczędzasz energię i zabezpieczasz telefon za pomocą [blokady ekranu](#).
- Dotknij dwukrotnie ekranu głównego. (Jeśli to nie zadziała, [włącz gest](#).)
- Aby utrzymać wyłączony ekran i cichy telefon w chwilach, w których nie chcesz, by Ci przeszkadzano, skorzystaj z ustawień [Tryb Nie przeszkadzać](#).

Aby włączyć ekran:

- Naciśnij przycisk zasilania: Jeśli została ustawiona [blokada ekranu](#), należy ją usunąć.
- Dotknij ekranu. (Jeśli to nie zadziała, [włącz gest](#).)
- Jeżeli [dodano już odcisk palca](#) do telefonu, dotknij czytnika, aby uaktywnić i odblokować telefon
- Połączenie przychodzące automatycznie włącza ekran.

## Wyłącz telefon

**Dwukrotnie** przeciągnij palcem do dołu z górnej części ekranu i dotknij kolejno  i **Wyłącz**.

Lub skorzystaj z przycisków z boku telefonu. Naciśnij jednocześnie przycisk **zasilania** + **zwiększenia głośności**, a następnie dotknij **Wyłącz**.

**Wskazówka:** Aby nacisnąć i przytrzymać przycisk zasilania (zamiast przycisku zasilania i zwiększania głośności), [zmień gest przycisku zasilania](#).



## Korzystanie z klawiatury ekranowej

### Otwieranie, zamykanie, obracanie klawiatury

Aby otworzyć klawiaturę, dotknij obszaru, w którym można wpisać tekst lub liczby.

Aby zamknąć klawiaturę, aby zobaczyć inne obszary ekranu, dotknij .

Aby uzyskać większą klawiaturę, obróć telefon poziomo. (Jeśli ekran się nie obraca, sprawdź ustawienie [automatycznego obracania](#).) Możesz także [zmienić rozmiar klawiatury](#), aby zapewnić sobie więcej miejsca i dokładniejsze pisanie.

**Wskazówka:** Jeśli masz [zainstalowane wiele klawiatur](#), obok przycisków nawigacyjnych podczas pisania zobaczysz . Aby przejść do innej klawiatury, dotknij .



### Wpisywanie znaków specjalnych

Dotknij klawisza i przytrzymaj go, aby wyświetlić powiązane z nim znaki specjalne. Na przykład:

- Dotknij i przytrzymaj  . aby wyświetlić inne znaki przestankowe.
- Dotknij i przytrzymaj symbolu litery **e**, aby wyświetlić akcent **ê, é, è** i **ë**.

**Wskazówka:** Aby wstawić jednocześnie kropkę i znak spacji, dotknij dwukrotnie i szybko klawisza spacji.

### Wielkie litery

Jeśli chcesz użyć wielkich liter, dwukrotnie dotknij ikony . Na ekranie pojawi się znak . Dotknij go jeszcze raz, aby wyłączyć wpisywanie wielkich liter.

Aby zmienić wielkość liter we wpisanym słowie:

1. Wybierz słowo.
2. Dotykaj , aż zobaczysz żądaną wielkość liter: tylko pierwsza litera, WSZYSTKIE LITERY WIELKIE lub małe litery.

### Korzystanie z funkcji wpisywania tekstu przez przesuwanie palcem

Dostępne są dwie opcje wprowadzania tekstu: wpisywanie pojedynczych liter (pisanie wielodotykowe) lub przesuwanie palcem przez wszystkie litery w słowie jednym ciągłym ruchem (pisanie przez przesuwanie). Rozpocznij wpisywanie dowolnym sposobem i zmień go, kiedy chcesz.

Jeśli używasz funkcji pisanie przez przesuwanie palcem, możesz:

- **Wpisać słowo.** Przesuń palec po literach danego słowa.
- **Wprowadzać apostrofy w popularnych słowach.** Przeciągnij przez litery, co spowoduje automatyczne wstawienie apostrofu.
- **Dodawanie spacji.** Nie musisz naciskać klawisza spacji. Wystarczy unieść palec i rozpocząć wpisywanie nowego słowa.

Możesz [wyłączyć](#) pisanie przez przesuwanie.

## Uzyskiwanie podpowiedzi

Korzystaj z podpowiedzi, aby pisać szybciej.

Podczas wpisywania, powyżej klawiszy pojawia się lista podpowiedzi kolejnych wyrazów:

- Dotknij wybranego słowa, aby wstawić je w tekście.
- Jeśli nie podoba Ci się sugerowane słowo, dotknij je i przytrzymaj, a następnie przeciągnij do .

Możesz [ograniczyć lub wyłączyć podpowiedzi](#).

## Sprawdzanie pisowni i automatyczna korekta

Nieprawidłowo napisane słowa są automatycznie korygowane podczas pisania.



Aby zapobiec automatycznej korekcie danego słowa, dodaj je do słownika, dotykając wyrazu na liście podpowiedzi nad klawiszami.

Jeśli autokorekta jest [wyłączona](#), nadal można sprawdzić pisownię:

1. Sprawdź tekst po wpisaniu. Nieprawidłowo napisane słowa (i te, których nie ma w słowniku) zostaną podkreślone.
2. Dotknij takiego słowa:
  - Jeśli pisownia tego słowa jest prawidłowa, dotknij go na pasku podpowiedzi.
  - Jeśli słowo zostało napisane niepoprawnie, wybierz odpowiednie słowo z paska podpowiedzi lub wpisz je jeszcze raz.

## Wpisywanie tekstu w kilku językach

Jeżeli [dodano kilka języków](#) jako języki systemowe w ustawieniach telefonu, klawiatury i podpowiedź tekstu dostępne są w tych językach:

- W przypadku używania języka klawiatury innego niż główny język systemu dostępne języki klawiatury są wyświetlone na przycisku spacji.
- Aby przełączać między językami, dotknij .
- Aby zobaczyć listę dostępnych klawiatur, dotknij i przytrzymaj  lub klawisz spacji.

Możesz [dodać klawiatury](#) dla innych języków.

## Kopiowanie, wycinanie i wklejanie tekstu

Możesz zaznaczać kopiować tekst ze stron internetowych czy wiadomości.



1. Aby zaznaczyć tekst, przytrzymaj palec na wybranym słowie.
2. Dotknij **Kopiuj**, **Wytnij**, **Udostępnianie**, **Zaznacz wszystko** lub:
  - Rozszerzyć zaznaczenie tekstu. Przeciągnij suwaki .
  - Uzyskaj informacje o dowolnym tekście. Dotknij **Wyszukiwarka**.
  - Przetłumacz zaznaczony tekst. Dotknij **Przetłumacz**. (Jeśli nie widzisz tej opcji, [zainstaluj](#) aplikację Google Translate).
3. Aby wkleić tekst: dotknij ekranu, aby wstawić tekst w miejscu, gdzie znajduje się kursor, lub wybierz tekst, który chcesz zastąpić. Następnie dotknij opcji **Wklej**.

### Wskazówki:

- W niektórych aplikacjach wybranie słowa wymaga podwójnego dotknięcia (zamiast dotknięcia i przytrzymania).
- Gdy korzystasz z opcji **Kopiuj**, tekst znajdzie się w schowku (pamięci telefonu), zastępując tekst, który znalazł się tam poprzednio. Jeżeli chcesz zarządzać danymi kopiowanymi do schowka, wyszukaj frazę „menedżer schowka” w sklepie Sklep Play, aby wybrać i [pobrać](#) odpowiednią aplikację.

---

## Korzystanie z funkcji wpisywania tekstu głosem

1. Dotknij pola tekstowego, aby otworzyć [klawiaturę ekranową](#).
2. Dotknij  na klawiaturze ekranowej.
3. Powiedz, co chcesz napisać:
  - Mów naturalnie, ale wyraźnie. Nie musisz krzyczeć ani trzymać telefonu blisko ust.
  - Aby uwzględnić interpunkcję, powiedz: „przecinek”, „kropka”, „znak zapytania” czy „wykrzyknik”.
  - Aby zapauzować lub kontynuować, dotknij .
  - Aby usunąć słów, dotknij .

Możesz obsługiwać telefon bez użycia rąk, korzystając z [poleceń głosowych](#).

---

## Automatyczne wypełnianie formularzy

Nie musisz za każdym razem wpisywać swoich informacji osobowych. Zapisz je bezpiecznie, aby móc później jednym dotknięciem podawać hasła, adresy, karty kredytowe i inne informacje zapisane na [koncie Google](#).

Aby ustawić tę funkcję:

1. Wybierz kolejno **Ustawienia** > **Bezpieczeństwo i prywatność** > **Więcej ustawień bezpieczeństwa i prywatności** > **Usługa autouzupelniania Google**.
2. Dotknij kategorii, dla których chcesz edytować informacje osobowe, adresy, karty kredytowe i hasła.







## Wykonywanie zrzutów ekranu

### Wykonaj zrzut ekranu

Możesz wykonać zrzut ekranu na kilka sposobów. Wybierz ten, który najbardziej Ci odpowiada.

1. Gdy znajdujesz się na ekranie, którego zrzut chcesz wykonać, wybierz jedną z opcji:
  - Dotknij i przytrzymaj trzema palcami na ekranie. (Jeśli to nie działa, [włącz Zrzut ekranu — trzy palce.](#))



- [Otwórz ustawienia podręczne](#) i dotknij .
  - Przeciagnij palcem od dołu ekranu i przytrzymaj, aby wyświetlić ostatnio używane aplikacje, a następnie dotknij pozycji .
  - Jednocześnie przytrzymaj przyciski [zasilania](#) + [zmniejszenia głośności](#) do momentu przechwycenia ekranu.
2. Aby przewinąć i przechwycić obszerniejszą zawartość, dotknij ikony .  
Aby zatrzymać przewijanie przed osiągnięciem końca strony, dotknij przycisku **ZATRZYMAJ** lub .
  3. Wykonaj jedną z następujących czynności:
    - Dotknij zalecanej aplikacji, aby udostępnić ją w ten sposób (zależne od użytkownika).
    - Aby udostępnić w inny sposób, dotknij .
    - Aby edytować zrzut ekranu, dotknij .
    - Aby usunąć, dotknij .
    - Możesz też dotknąć miniatury, aby otworzyć zrzut ekranu.

### Edytuj zrzuty ekranu





Jeśli po wykonaniu zrzutu ekranu dotkniesz , widoczne będą następujące opcje:

---

Ikona	Znaczenie
-------	-----------

---



Przytnij. Aby wybrać standardowy , pełnoekranowy , kolisty  lub freeform  tryb przycinania, dotknij ponownie .



Rysuj. Aby zmienić kolor lub grubość, dotknij ponownie .



Podkreśl. Aby zmienić kolor lub grubość, dotknij ponownie .



Wstaw pole tekstowe. Dotknij ikon, aby zmienić tło i kolor tekstu.



Rozmycie z efektem mozaiki. Przesuń po obszarze, aby zastosować rozmycie.



Cofnij zmianę.



Ponownie wprowadź zmianę.



Zamknij bez zapisywania.



Zapisz.



Usuń.



Udostępniaj.

## Znajdowanie zrzutów ekranu w późniejszym czasie

Otwórz aplikację Zdjęcia  i dotknij **Kolekcje** > **Screenshots**.

## Nagraj ekran

Możesz nagrać ekran podczas korzystania z niego. Podczas nagrywania można dołączyć dźwięk lub film selfie.



Nagrywaj cały ekran lub tylko jedną aplikację. Możesz wyświetlać dotknięcia ekranu i dodawać komentarze audio i wideo podczas nagrywania.

### Nagrywanie ekranu

1. [Otwórz ustawienia podręczne](#) i dotknij  **Nagrywanie ekranu**.

Jeśli grasz w grę i aplikacja [Gametime](#) jest włączona, dotknij  > .





2. W razie potrzeby dostosuj ustawienia nagrywania:

- Dotknij , aby przełączać między nagrywaniem **Nagrywaj ten ekran** lub **Nagrywaj jedną aplikację**.
- Dotknij  obok **Nagraj dźwięk**, aby dostosować opcje nagrywania dźwięku.
- Włącz **Aparat**, aby podczas nagrywania wyświetlać ramkę selfie w rogu ekranu.
- Aby rejestrować dotknięcia ekranu, włącz **Punkty dotyku**.

3. Dotknij **Nagraj**.

Na ekranie pojawią się elementy sterujące nagrywaniem i licznik.

Podczas nagrywania:

- Aby dostosować opcje nagrywania, dotknij , aby rozwinąć pasek sterowania, a następnie dokonaj wyboru.
  - Aby wstrzymać, dotknij .
  - Aby ponownie rozpocząć nagrywanie, dotknij .
  - Aby zmienić położenie elementów sterujących na ekranie, przeciągnij je i upuść w wybranym miejscu.
4. Dotknij , aby zakończyć nagrywanie, przeciągnij palcem do dołu z górnej części ekranu, a następnie dotknij czerwonego powiadomienia .

### Dostosowywanie opcji nagrywania

Podczas nagrywania dotknij , aby dostosować te opcje.

#### Dźwięk

Możesz wyciszyć lub nagrać dźwięk telefonu oraz dodać własną narrację.

Aby dostosować dźwięk, dotknij bieżącego ustawienia i zmień je.

---

Ikona	Znaczenie
-------	-----------

---



Wycisz

---



Nagraj narrację za pomocą mikrofonu

---



Nagraj tylko dźwięk telefonu

---



Nagraj narrację i dźwięk telefonu

---

## Rysowanie

Aby pisać na ekranie, dotknij opcji .

Aby zmienić kolor pióra, dotknij opcji .

## Wideo

Aby umieścić film selfie w rogu, dotknij .

Aby wyłączyć film selfie, dotknij opcji .

## Inne opcje

W aplikacji Ustawienia można dostosować więcej opcji, takich jak liczba klatek na sekundę lub nagrywanie dotknięć ekranu. [Dowiedz się więcej](#).

## Znajdź nagrania





Aby wyświetlić nagranie natychmiast po jego zarejestrowaniu, przesunij palcem w dół z górnej części ekranu i dotknij powiadomienia .

Aby wyświetlić plik w dowolnym momencie, otwórz Zdjęcia, Pliki lub inną aplikację do przeglądania multimediów i wyszukaj folder **Nagrywanie ekranu**.

## Tworzenie plików GIF z filmu

Możesz utworzyć animowany plik GIF z filmu na ekranie

### Nagraj GIF

1. Otwórz film w Zdjęcia, Pliki lub innej aplikacji do wyświetlania multimedii i zatrzymaj w momencie, od którego chcesz utworzyć plik GIF.
2. [Otwórz ustawienia podręczne](#) i dotknij  **Kreator GIF-ów**.
3. Dotknij **Rozpocznij**.
4. Dostosuj ramkę GIF na filmie:
  - Aby zmienić pozycję ramki, przeciągnij .
  - Przeciągnij rogi lub boki, aby zmienić rozmiar ramki.
  - Aby zamknąć, dotknij .
5. Aby rozpocząć nagrywanie, dotknij .

Możesz nagrać do 15 sekund. Dotknij , aby zakończyć wcześniej.



### Obejrzyj GIF

Po zakończeniu nagrywania GIF zostanie automatycznie odtworzony.

Aby wyświetlić plik w dowolnym momencie, otwórz Zdjęcia, Pliki lub inną aplikację do przeglądania multimedii i wyszukaj folder **Screenshots**.

## Włączanie i wyłączanie latarki

Aby włączyć lub wyłączyć latarkę:

- [Dodaj !\[\]\(bc34fa1cb944d9a526e966c43a4fc010\_img.jpg\) do ekranu blokady](#), a następnie wybudź ekran i dotknij .
- [Otwórz ustawienia podręczne](#) i dotknij .
- Lub wykonaj gest potrząśnięcia.

Jeśli aparat otworzy się zamiast włączać latarkę, upewnij się, że wykonujesz gest potrząśnięcia, a nie [obrócenia](#).

Sposób kontrolowania gestu potrząśnięcia:

1. Wybierz kolejno [Ustawienia](#) > [Gesty](#).  
Lub [otwórz](#) aplikację **Moto** i dotknij  > [Gesty](#).
2. Dotknij **Szybka latarka** i włącz lub wyłącz.







---

## Zeskanuj kody QR

1. Na [ekranie blokady](#) lub w [ustawieniach podręcznych](#) dotknij .
2. Umieść kod w kadrze. Jeśli nie zostanie wykryty automatycznie, zbliż lub oddal aparat.
3. Gdy kod zostanie wykryty, użyj opcji na stronie internetowej, skopiuj i wklej lub udostępnij informacje.

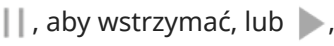



## Nagrywaj notatki dźwiękowe

### Nagraj notatkę

1. [Otwórz](#) aplikację Dyktafon .
2. Udziel [żądaných uprawnień](#).
3. Aby rozpocząć nagrywanie, dotknij .
4. W razie potrzeby dotknij , aby wstrzymać, lub , aby wznowić nagrywanie.
5. Aby zatrzymać nagrywanie, dotknij opcji .
6. Dodaj tytuł.  
Jeśli go nie dodasz, tytuł będzie znacznikiem czasu (data i godzina).
7. Aby wybrać folder na nagranie, dotknij **Dodaj do folderu**.
8. Dotknij **Zapisz**.
9. Aby przenieść zapisane nagranie do folderu:
  - Dotknij  obok nagrania, które chcesz przenieść, a następnie dotknij **Dodaj do folderu** i wybierz folder.
  - Aby dodać nowy folder, dotknij , nadaj mu tytuł i zapisz go. Następnie dotknij folderu.



### Odsłuchuj nagrania

Możesz odsłuchiwać i udostępniać nagrania w aplikacji Dyktafon lub innych. Aby ograniczyć dostęp do nagrań, możesz [ograniczyć odsłuch i udostępnianie tylko do aplikacji Dyktafon](#).

1. [Otwórz](#) aplikację Dyktafon .
2. Jeśli [oznaczono nagranie jako ulubione](#), dotknij  > **Ulubione**.
3. Jeśli chcesz odtworzyć nagranie, dotknij  obok niego na liście. Dotknij , aby wstrzymać.

### Otwórz pełny odtwarzacz, aby uzyskać większą kontrolę

Jeśli chcesz mieć większą kontrolę nad odtwarzaniem, dotknij nagrania, aby otworzyć je w pełnym odtwarzaczu. Następnie skorzystaj z ikon:

Ikona	Działanie
	Dotknij, aby zwiększyć lub zmniejszyć szybkość odtwarzania.
	Przeciągnij, aby przejść do wybranego fragmentu nagrania.



Dotknij, aby przewinąć kilka sekund do przodu.



Dotknij, aby przewinąć kilka sekund do tyłu.



Dotknij, aby dostosować zapętlanie.

## Transkrypcje i podsumowania

W aplikacji Dyktafon  można sporządzać transkrypcję wybranych nagrań. Następnie można w dowolnej chwili wyświetlić transkrypcję, a jeśli są dłuższe, można także wyświetlić ich podsumowania.

### Transkrypcja nagrania



- Na liście nagrań dotknij **Transkrybuj** obok nagrania.
- Albo dotknij **Transkrybuj** podczas odsłuchu nagrania.

### Wyświetlanie lub podsumowywanie transkrypcji



1. Na liście nagrań dotknij nagrania z **Transkrypcja ukończona**.
2. Dotknij  na górze ekranu, aby wyświetlić transkrypcję.
3. Jeśli transkrypcja jest długa, dotknij **Podsumowanie**, aby zobaczyć podsumowanie sporządzone przez AI.

### Zmień język transkrypcji

Możesz zmienić język transkrypcji dla przyszłych nagrań.

1. W aplikacji Dyktafon  dotknij kolejno  > .
2. Dotknij **Język transkrypcji** i zmień ustawienia:
  - **Wykrywanie automatyczne**: aplikacja wykrywa język mówiony i dokonuje w nim transkrypcji.
  - **Angielski**: zawsze wykonuje transkrypcję w jęz. angielskim niezależnie od języka mówionego.



### Przytnij nagranie

1. W aplikacji Dyktafon  dotknij nagrania.
2. Dotknij .
3. Przeciągnij uchwyty nagrania, aby je uwzględnić.
4. Dotknij **Przytnij**, aby przyciąć dźwięk poza uchwytami.

5. Dotknij **Zapisz**, a następnie **Zapisz jako kopię**, aby zachować oryginalny plik i przyciętą wersję, lub **Zapisz**, aby zapisać tylko przycięty plik.





## Zarządzanie nagraniami

### Przenoszenie zapisanego nagrania do folderu



1. **Otwórz** aplikację Dyktafon .
2. Dotknij  obok nagrania.
3. Dotknij **Dodaj do folderu** i wybierz folder.  
Lub, aby dodać nowy folder, dotknij , nazwij folder i zapisz go. Następnie dotknij tego folderu.

### Dodaj lub usuń ulubione



Ułatw sobie znajdowanie nagrań, dodając je do ulubionych:

1. **Otwórz** aplikację Dyktafon .
2. Dotknij  obok nagrania.
3. Dotknij , aby dodać je do ulubionych, lub , aby je usunąć.

### Zmień nazwę, usuń, udostępnij lub wyświetl szczegóły



1. **Otwórz** aplikację Dyktafon .
2. Dotknij  obok nagrania.
3. Wybierz odpowiednią opcję.

### Kontroluj, czy inne aplikacje mogą odtwarzać i udostępniać nagrania

1. W aplikacji Dyktafon  dotknij kolejno  > .
2. Dotknij **Pamięć**, a następnie ustaw dostęp do nagrań:
  - Aby ograniczyć odtwarzanie i udostępnianie tylko do aplikacji Dyktafon, wybierz **Tylko Dyktafon**.
  - Aby zezwolić na odtwarzanie i udostępnianie nagrań innym aplikacjom, wybierz **Dyktafon + inne aplikacje**.

### Zmień ustawienia nagrywania

Aby dostosować ustawienia dla przyszłych nagrań:

1. W aplikacji Dyktafon  dotknij kolejno  > .
2. Dostosuj ustawienia, jak opisano poniżej.

### Dostosuj jakość dźwięku / rozmiar pliku

Dotknij **Jakość** i wybierz opcję:

- **Wysoka** (lepszy dźwięk)

- **Niska** (mniejszy rozmiar pliku)
- **Domyślnie** (równowaga między jakością dźwięku i rozmiarem pliku)

### **Zmień format pliku**

1. Dotknij **Format nagrywania**.
2. Wybierz typ pliku dla nowych nagrań (m4a, wav, aac).

### **Zezwól/blokuj dźwięki powiadomień podczas nagrywania**

1. Dotknij **Dźwięki powiadomień**.
2. Zezwól na powiadomienia lub wycisz je.

### **Zezwól/blokuj wyłączenie ekranu podczas nagrywania**

Włącz  lub wyłącz  opcję **Nie wyłączaj ekranu podczas nagrywania**.

## Sterowanie telefonem za pomocą głosu

### Wymów polecenie



Polecenia głosowe są obsługiwane tylko w wybranych językach.

Użyj aplikacji Gemini , aby dzwonić do kontaktów, znaleźć drogę, ustawiać alarmy i otrzymywać odpowiedzi na podstawie mowy.

1. Użyj dowolnego z tych skrótów:
  - **Mów:** Powiedz „Hej, Google” lub „OK Google”, jeśli ta funkcja [rozpoznaje Twój głos](#).
  - **Naciśnij i przytrzymaj przycisk zasilania.** Jeśli to nie zadziała, [włącz ten gest](#).
  - **Przesuń:** Przesuń palcem w górę z lewego lub prawego dolnego rogu telefonu. [Dowiedz się więcej](#).
2. Zadaj pytanie lub wypowiedz polecenie.  
Zapytaj o obecny ekran, mówiąc „Na co patrzę?”

Aby dowiedzieć się więcej o zmianie ustawień  Gemini, [zapoznaj się z centrum pomocy Google](#).

### Naucz Gemini rozpoznawać Twój głos

1. [Otwórz](#) aplikację Gemini .
2. Dotknij ikony profilu  >  **Ustawienia**.
3. Dotknij **Rozmawiaj z Gemini bez użycia rąk**.
4. Dotknij opcję **OK Google** i postępuj zgodnie z monitami, aby nagrać swój głos.

### Rozwiązywanie problemów

Jeśli telefon nie rozpoznaje poleceń „Hej Google”:

1. **Sprawdź Oszczędzanie baterii:** Gdy ta funkcja jest włączona, wyzwalacze głosowe („OK Google”) są wyłączone. Użyj innego skrótu do uruchamiania poleceń głosowych lub wyłącz Oszczędzanie baterii.
2. **Ponownie wytrenuj wyzwalacz głosowy:** Ponownie naucz Gemini rozpoznawać Twój głos.
3. **Odsłoń mikrofon:** Sprawdź, czy etui lub folia ochronna nie zasłaniają [mikrofonów](#).

## Uzyskiwanie wskazówek dotarcia do danej lokalizacji

### Nawigacja i czas pracy baterii

Nawigacja szybko wyczerpuje baterię, dlatego jeśli to możliwe, należy podłączyć telefon do wysokiej jakości ładowarki, zwłaszcza jeśli dodatkowo przesyłasz strumieniowo muzykę i/lub korzystasz z [Bluetooth](#) (funkcje te również obciążają baterię).

### Wskazówki nawigacyjne z odczytem na głos



Śledź drogę na mapie w czasie rzeczywistym, z odczytem na głos lub bez niego. Otrzymuj informacje o ruchu drogowym i objazdach na drodze do celu.

1. Połącz się z asystentem:
  - Naciśnij i przytrzymaj przycisk zasilania. [Jeśli to nie zadziała, włącz ten gest.](#)
  - Jeśli [skonfigurowano rozpoznawanie głosu](#), powiedz „OK Google.”
2. Powiedz „Navigate to [destination].”  
Możesz podać nazwę lub adres celu.

Zapoznaj się z [pomocą Google](#), aby dowiedzieć się więcej o ustawianiu godziny przybycia, wyświetlaniu widoku z ulicy i innych funkcjach.

### Dodawanie skrótu Wskazówki na ekranie głównym



Użyj widżetu [Wskazówki](#), aby przed wyruszeniem utworzyć skrót do celu na ekranie głównym. Gdy przygotujesz się do podróży, dotknij skrótu, a telefon rozpocznie nawigację do celu.

1. Dotknij i przytrzymaj puste miejsce na ekranie głównym, a następnie dotknij **Widżety**.
2. Przewiń do  **Mapy** i dotknij .
3. Dotknij i przytrzymaj skrót **Wskazówki**, a następnie przeciągnij go na ekran główny.
4. Wprowadź cel i nazwę skrótu, a następnie wybierz dowolne inne opcje i dotknij **Zapisz**.

**Wskazówka:** Zorganizuj skróty Wskazówki w [folderze](#) na ekranie głównym.

### Uzyskiwanie wskazówek dojazdu do domu lub pracy

Zobacz wskazówki dotyczące dojazdu z dowolnego miejsca do domu lub miejsca pracy za jednym dotknięciem, konfigurując [skrót zadania](#) dla aplikacji Mapy:

1. Dotknij i przytrzymaj  **Mapy**.
2. Przeciągnij ikonę  na puste miejsce na ekranie głównym.
3. Jeśli nie skonfigurowano jeszcze adresu prywatnego lub służbowego w aplikacji Mapy, dotknij skrótu i postępuj zgodnie z instrukcjami wyświetlanymi na ekranie, aby go dodać.

Wsiądź do pojazdu i dotknij widżetu, a telefon pokieruje Cię do miejsca docelowego.

## Użyj zegara i widżetu pogody

### Dodaj Widżet Moto do ekranu głównego

Umieść zegar na ekranie głównym, a uzyskasz szybki dostęp do alarmów, kalendarza i informacji o pogodzie.

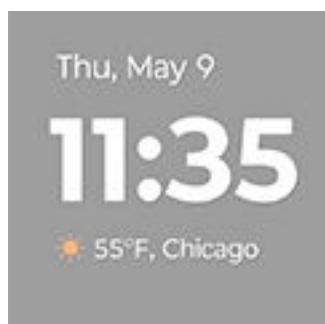

1. Przytrzymaj palec na ekranie głównym.
2. Dotknij **Widżety**.
3. Dotknij **Widżet Moto**, aby wyświetlić różne style dodawanego widżetu:
  - Wybierz **Czyste**, aby uzyskać prosty widżet z kilkoma ikonami i zegarem cyfrowym.
  - Wybierz **Klasyczna**, aby uzyskać podstawowy zegar analogowy, pogodę i kalendarz. Zewnętrzny pierścień pokazuje stan baterii.
  - Wybierz **Beyond**, aby uzyskać przezroczysty widżet, który nie zasłania tapety, z zegarem cyfrowym lub analogowym do wyboru oraz indywidualnymi panelami, które umożliwiają przesuwanie ▾ między pogodą, godziną i ustawieniami.
  - Wybierz **Adaptacja**, aby uzyskać widżet o dużych możliwościach dostosowania, który może wyświetlać datę, godzinę, pogodę, stan baterii, alarmy, śledzenie sprawności fizycznej i inne funkcje w zależności od rozmiaru widżetu.
  - Wybierz **Prognoza pogody**, aby wyświetlać dzienne i godzinowe prognozy pogody (bez zegara i kalendarza).
4. Dotknij i przytrzymaj styl, a następnie przeciągnij go na ekran główny i upuść.
5. Postępuj zgodnie ze wskazówkami pojawiającymi się na ekranie, aby skonfigurować widżet.

## Dostosowanie i używanie widżetu

### Zmień rozmiar

Dotknij i przytrzymaj widżet, aby wyświetlić jego ramkę, a następnie przeciągnij bok. Niektóre widżety wyświetlają więcej informacji, gdy są większe.

### Przenieś

Dotknij i przytrzymaj widżet, a następnie przeciągnij go na ekranie lub do nowego panelu. Puść, aby go umieścić.

## Zmień styl zegara



Telefon jest wyposażony w styl Czyste Widżet Moto, który ma tylko zegar cyfrowy. Aby użyć zegara analogowego, usuń widżet (dotknij i przytrzymaj, a następnie przeciągnij do **Usuń**), a następnie [dodaj inny styl dla Widżet Moto](#) lub [dodaj inny widżet zegara](#).

## Szybki dostęp do alarmów, kalendarza i pogody

W przypadku alarmów dotknij **godziny**, aby otworzyć kartę Alarm w aplikacji Zegar. Dotknij innych kart, aby użyć [minutnika](#) lub [stopera](#). [Dowiedz się więcej o alarmach](#).

Aby otworzyć Kalendarz, dotknij **aktualnej daty**. Możesz [wyświetlać lub dodawać zdarzenia](#).

Aby wyświetlić informacje o pogodzie, dotknij **Dodaj miasto** lub bieżących warunków pogodowych. Możesz:

- Włączyć lokalizację, aby śledzić pogodę w Twojej lokalizacji.
- Dodać miasta, lokalizacje i regiony, aby śledzić w nich pogodę.
- Wyświetlać prognozy pogody i inne informacje.
- Dostosować inne ustawienia pogody, w tym powiadomienia. Wyszukaj instrukcje na ekranie w aplikacji pogody lub dotknij  albo , aby uzyskać ustawienia i pomoc.

## Dodawanie innych widżetów zegara i pogody

Inne aplikacje mają własne widżety, które można dodać do ekranu głównego poza Widżet Moto.

1. Przytrzymaj palec na ekranie głównym.
2. Dotknij **Widżety**, a następnie:
  - Dotknij **Zegar**, aby użyć stopera lub innego rodzaju widżetu czasu.
  - Dotknij aplikacji pogody, aby uzyskać inne typy widżetów pogody.
3. Dotknij i przytrzymaj widżet, który chcesz dodać, a następnie przeciągnij go na ekran główny i upuść.
4. Postępuj zgodnie ze wskazówkami pojawiającymi się na ekranie, aby dostosować widżet

Aby uzyskać inne widżety,  wyszukaj „widżet zegara” lub „widżet pogody” w Sklepie Play, a następnie go [zainstaluj](#).

## Zarządzanie czasem spędzonym na telefonie

### Moto Unplugged i Cyfrowa równowaga Google

Moto Unplugged i Cyfrowa równowaga Google zapewniają różne podejścia do zarządzania czasem spędzonym przed ekranem i cyfrowej równowagi.

**Moto Unplugged** pomaga zrobić sobie przerwę od czynników rozpraszających telefonu, pozwalając dostosować korzystanie z urządzeń przenośnych. Służą do tego sesje, dla których można wybrać dozwolone aplikacje i powiadomienia, a nawet wymagać hasła do zakończenia sesji przerwy. Możesz wybrać ramy czasowe cyfrowej przerwy, tworząc spersonalizowaną oazę. Nadal masz dostęp do najważniejszych aplikacji i powiadomień, co umożliwia zdrowe podejście do cyfrowego życia.

**Cyfrowa równowaga** zapewnia kompleksową gamę narzędzi, które pomagają zrozumieć swoje cyfrowe nawyki i zarządzać nimi. Funkcje obejmują pulpit wyświetlający statystyki użytkownika telefonu, liczniki czasu aplikacji ograniczające korzystanie z nich, powiadomienia z możliwością dostosowania ograniczające czynniki rozpraszające oraz tryby pomagające zminimalizować czas spędzany przed ekranem podczas wybranych aktywności i pór dnia. Obsługuje również kontrolę rodzicielską, oferując rodzicom możliwość monitorowania i kontroli użytkownika aplikacji i czasu spędzanego przed ekranem przez dziecko.

Użyj Moto Unplugged, aby zrobić sobie spontaniczną przerwę, jakkolwiek i kiedykolwiek chcesz, i użyj Cyfrowa równowaga Google, aby ustawiać limity i uzyskać dostęp do narzędzi.

### Skup się dzięki Moto Unplugged

*Tylko niektóre wersje tego telefonu, sprzedawane w niektórych krajach, obsługują tę funkcję.*

Rozpocznij sesję Moto Unplugged, aby utworzyć przestrzeń koncentracji, ograniczając aplikacje i dozwolone dźwięki.

1. Otwórz aplikację Moto Unplugged lub [otwórz ustawienia podręczne](#) i dotknij .
2. Dotknij **Dostosuj**, aby:
  - Wybierz aplikacje dostępne podczas sesji Moto Unplugged
  - Wybierz tapetę dla sesji Moto Unplugged
  - Wybierz, co może przerywać sesję Moto Unplugged.
  - Wymagać hasła (tego samego, co przy odblokowaniu telefonu), aby kończenie sesji było bardziej celowe
3. Dotknij **Rozpocznij**.
4. [Udziel żądanych uprawnień](#).
5. Ustaw czas sesji i dotknij **Rozpocznij**.

Czego można oczekiwać podczas sesji:

- Wyświetlaj tylko wybrane aplikacje
- Powiadomienia nie będą wyświetlane na pasku, ale nadal będziesz odbierać wybrane połączenia i wiadomości

Aby zakończyć sesję przed upłynięciem czasu, dotknij widżetu Moto Unplugged, ustawień podręcznych lub powiadomienia.

## Rozumienie swoich przyzwyczajęń

1. Wybierz kolejno **Ustawienia** > **Cyfrowa równowaga i kontrola rodzicielska**.
2. Zapoznaj się z wykresem, aby sprawdzić następujące informacje:
  - Czas spędzony w danym dniu na korzystaniu z telefonu
  - Które aplikacje były wyświetlane na ekranie i przez jak długo
  - Jak często telefon było odblokowywany w danym dniu
  - Ilość otrzymanych powiadomień
3. Aby uzyskać więcej informacji, dotknij etykiety wykresu. Na przykład, aby zobaczyć czas spędzony przed ekranem w ciągu tygodnia lub szczegóły użytkowania aplikacji, dotknij czasu użytkowania bieżącego dnia.

## Ogranicz dzienny czas spędzony przed ekranem

W przypadku poszczególnych aplikacji można ustawić licznik czasu, który ogranicza dzienny czas korzystania z aplikacji.

**Wskazówka:** Aby zarządzać czasem spędzonym przed ekranem przez dziecko, użyj funkcji [kontroli rodzicielskiej](#).

Aby ustawić licznik czasu dla aplikacji:

1. Wybierz kolejno **Ustawienia** > **Cyfrowa równowaga i kontrola rodzicielska**.  
Lub **Ustawienia** > **Aplikacje** > **Czas używania**.
2. Dotknij **Minutniki aplikacji**.
3. Dotknij  obok aplikacji, dla której chcesz ustawić limit, i dotknij wykresu.
4. Ustaw całkowity dozwolony czas użytkowania danej aplikacji na dzień.

Po osiągnięciu limitu czasu dla danej aplikacji:

- Aplikacja zostanie zamknięta.
- Jej ikona będzie przygaszona i nie pozwoli na uruchomienie aplikacji.

Licznik czasu dla aplikacji resetuje się o północy. Aby użyć aplikacji przed północą, wróć do licznika czasu w sekcji **Ustawienia** i wydłuż czas lub wyłącz licznik.

## Zatrzymaj działanie rozpraszających aktualizacji, aby Cię nie rozpraszały

Umożliwia Tryb pełnej koncentracji zatrzymanie działania wybranych aplikacji w celu ograniczenia zakłóceń.

1. Wybierz kolejno **Ustawienia** > **Cyfrowa równowaga i kontrola rodzicielska** > **Tryb pełnej koncentracji**.
2. Aby wybrać aplikacje do wstrzymania, dotknij  Wyświetl wszystkie aplikacje, a następnie zaznacz  aplikacje.

3. Wykonaj jedną z następujących czynności:

- Dotknij **Włącz teraz**, aby włączyć.
- Aby włączać automatycznie, dotknij **Ustaw harmonogram**, a następnie wybierz dni tygodnia i godziny rozpoczęcia/zakończenia działania.

Kiedy funkcja Tryb pełnej koncentracji jest włączona:

- Na **pasku stanu** pojawi się ikona (○).
- Nie będzie można korzystać z wybranych aplikacji, a powiadomienia z nich nie będą wyświetlane.

**Wskazówka:** Aby do ustawień podręcznych dodać (○) Tryb pełnej koncentracji, [otwórz ustawienia podręczne](#), dotknij , a następnie przeciągnij kafelek w wybrane miejsce.

Aby wyłączyć opcję Tryb pełnej koncentracji:

- [Otwórz ustawienia podręczne](#) i dotknij (○).
- Możesz też w powiadomieniu dotknąć **Wyłącz teraz**. (Aby wyłączyć tę funkcję na krótki okres, dotknij przycisku **Zrób sobie przerwę**.)

Aby usunąć harmonogram:

1. Wykonaj jedną z następujących czynności:
  - Otwórz szybkie ustawienia, a następnie dotknij i przytrzymaj ikonę (○).
  - Wybierz kolejno **Ustawienia** > **Cyfrowa równowaga i kontrola rodzicielska** > **Tryb pełnej koncentracji**.
2. Dotknij  obok Harmonogram.

**Wskazówka:** Aby wyciszyć dźwięki, wyłączyć wibracje i zablokować powiadomienia dla wszystkich połączeń i powiadomień, użyj opcji [Tryb Nie przeszkadzać](#).

## Odłożenie telefonu przed snem będzie teraz łatwiejsze

Możesz teraz zaplanować zmiany, aby przygotować się do snu.

1. Wybierz kolejno [Ustawienia](#) > **Cyfrowa równowaga i kontrola rodzicielska** > **Tryb nocny**.
2. Wybierz, kiedy włączyć **Tryb nocny**.
3. W razie potrzeby dostosuj godzinę rozpoczęcia i zakończenia.
4. Dotknij opcji **Dostosuj**, aby skonfigurować zachowanie telefonu w zaplanowanym czasie:
  - Możesz [dostosować ten tryb](#), aby zmienić wygląd (skala szarości, ciemny motyw) i zachowanie telefonu.
  - Użyj skali szarości lub przyciemnionych kolorów i światła (dotknij **Opcje ekranu w porze snu**).

## Korzystanie z kontroli rodzicielskiej

Telefon umożliwia:

- Kontrolować dostęp dziecka do urządzeń i aplikacji

- Sterować ustawieniami lokalizacji i wyświetlać lokalizację urządzenia dziecka
- Ustawiać dzienne limity korzystania, monitorować użycie aplikacji i zdalnie blokować nadzorowane urządzenia
- Ustawiać filtry i opcje dotyczące tego, co dziecko może przeglądać, kupować lub pobierać za pomocą Chrome, Google Search, Sklep Play i YouTube

Konieczne będzie skonfigurowanie kontroli rodzicielskiej w Twoim urządzeniu i w urządzeniach dziecka.

Aby skonfigurować kontrolę rodzicielską w tym telefonie:

1. Wybierz opcję **Ustawienia** > **Cyfrowa równowaga i kontrola rodzicielska**.
2. Dotknij pozycji **Skonfiguruj kontrolę rodzicielską dla innego dziecka**.
3. Postępuj zgodnie z instrukcjami wyświetlanymi na ekranie, aby skonfigurować telefon do użytku przez dziecko lub osobę dorosłą.
4. Aby skonfigurować ustawienia kontroli rodzicielskiej w drugim urządzeniu, skorzystaj z pomocy dla tego urządzenia.

Więcej pomocy znajdziesz w [centrum pomocy Google](#).

## Słuchanie muzyki

### Pobieranie muzyki

Możesz przesyłać strumieniowo utwory lub zapisywać je na telefonie, co umożliwia odsłuchiwanie ich [w samolocie](#) lub, gdy nie masz połączenia z Internetem.

Telefon może odtwarzać następujące formaty plików: MP3, FLAC, M4A, AAC, AAC+, MIDI oraz WAV.

Aby pobrać muzykę, wykonaj jedną z następujących czynności:

- Zakup ją w aplikacji do muzyki. Następnie prześlij ją strumieniowo lub pobierz za pomocą tej aplikacji.
- Prześlij je za pośrednictwem łącza [USB](#) lub trybu [Bluetooth](#), z komputera do folderu Music w telefonie.
- [Prześlij ją](#) z komputera do chmury i słuchaj muzyki na dowolnym urządzeniu podłączonym do Internetu.

### Odtwarzaj muzykę strumieniowo za pomocą aplikacji YT Music



Z łatwością odnajduj swoje ulubione albumy, single oraz występy na żywo i otrzymuj propozycje nowych utworów.

Usługa strumieniowa jest darmowa i zawiera reklamy.

Płatna wersja premium usługi zapewnia:

- Brak reklam i nieprzerwaną muzykę
- Odtwarzanie muzyki przy zablokowanym ekranie
- Możliwość pobierania i odtwarzania utworów w trybie offline

Aby rozpocząć:

1. [Uruchom](#) aplikację **YT Music**.
2. Dotknij , aby wyszukać muzykę, lub użyj kart do przeglądania utworów:
  - **Główna**: stacje i propozycje dopasowane do nastroju, aktywności lub historii słuchania.
  - **Przeglądaj**: przeglądaj najnowsze premiery lub wybierz playlistę dopasowaną do Twojego nastroju.
  - **Biblioteka**: dodaj utwory, albumy i playlisty do swojej biblioteki.
3. Aby dowiedzieć się więcej o funkcjach lub cenach subskrypcji, dotknij ikony swojego profilu  > **Pomoc i opinie**.

Dźwięku można słuchać za pomocą [głośnika](#) telefonu lub [sparowanego głośnika Bluetooth](#).

### Ulepsz muzykę za pomocą Dolby Atmos

Chcesz dostosować dźwięk? Otwórz aplikację Dolby Atmos , aby użyć wstępnego profilu dźwięku Muzyka, który możesz dostosować. Możesz też skonfigurować własny profil dźwięku. [Dowiedz się więcej](#).

### Przyciski regulacji głośności umożliwiają przełączanie ścieżek.

Gdy ekran jest wyłączony, można użyć [przycisków regulacji głośności](#), aby przełączać ścieżki.

Aby ustawić tę funkcję:

1. Wybierz opcję **Ustawienia** > **Dźwięk i wibracje**.

Możesz też **uruchomić** aplikację **Moto**, a następnie dotknąć kolejno opcji  > **Rozrywka**.

2. Dotknij opcji **Elementy sterujące multimediami** i włącz ją .

Aby przełączać ścieżki, gdy ekran jest wyłączony:

- Aby przejść do następnej ścieżki, naciśnij i przytrzymaj przycisk zwiększania głośności.
- Aby przejść do poprzedniej ścieżki, naciśnij i przytrzymaj przycisk zmniejszania głośności. Jeśli spowoduje to ponowne uruchomienie bieżącej ścieżki, naciśnij ponownie przycisk zmniejszania głośności.

## Przenoszenie plików muzycznych

### Informacje dotyczące przesyłania muzyki

Zakupione i zapisane na urządzeniach pliki muzyczne można przenosić na inne posiadane urządzenia.

Aplikacje muzyczne, które udostępniają pliki muzyczne z chmury, zazwyczaj udostępniają tylko łącza do plików, zamiast przenosić je między urządzeniami. Aby przesyłać pliki muzyczne, muszą one być zapisane na urządzeniu.

### Przesyłanie plików za pomocą łącza Bluetooth

Aby przesłać pliki muzyczne zapisane w urządzeniu:

1. [Sparuj telefon](#) z urządzeniem odbierającym muzykę.
2. Uruchom aplikację **Pliki** w telefonie i dotknij **Plik audio**.
3. Dotknij pliku i przytrzymaj go.
4. Dotknij  i wybierz **Bluetooth**.
5. Dotknij nazwy sparowanego urządzenia.

Podczas transferu pliku na pasku stanu widoczna będzie ikona . Aby sprawdzić stan przesyłania, [sprawdź](#) powiadomienie.

### Odbieranie plików za pomocą łącza Bluetooth

1. [Sparuj telefon](#) z urządzeniem wysyłającym muzykę.
2. Rozpocznij transfer pliku na wysyłającym urządzeniu zgodnie z jego instrukcją obsługi.
3. Gdy otrzymasz powiadomienie Bluetooth na telefonie, przesun palcem w dół, wybierz je i zatwierdź, dotykając **Akceptuj**.

Podczas transferu pliku na pasku stanu widoczna będzie ikona . Aby sprawdzić stan przesyłania, [otwórz](#) powiadomienie.

Pliki są zapisywane w folderach Music/Bluetooth, gdzie zostaną odnalezione przez aplikacje do odtwarzania muzyki. Wszystko gotowe do [słuchania](#)!

### Transfer muzyki z komputera

Aby przenieść muzykę z komputera do telefonu, [połącz je za pomocą kabla](#) i skopiuj pliki do folderu Music w telefonie.

---

## Podłączanie urządzenia MIDI



Aby podłączyć urządzenie MIDI:

1. Upewnij się, że:
  - Posiadasz kabel USB, który umożliwia przesyłanie danych i nie służy tylko do ładowania.
  - Posiadasz przejściówkę gniazda USB, jeśli to konieczne.
2. Włącz telefon i urządzenie MIDI.
3. Połącz je za pomocą kabla USB (i przejściówki, jeśli to konieczne).
4. Odblokuj telefon.
5. Zmień typ połączenia USB, aby umożliwić połączenie MIDI:
  - a. Przeciągnij palcem z góry w dół na ekranie głównym i dotknij powiadomienia **Ładowanie urządzenia przez USB**.
  - b. Dotknij **MIDI**.

## Spersonalizuj we własnym stylu

### Znajdywanie ustawień Personalizacja

Szybko przejdź do ustawień personalizacji – tapet, motywów, czcionek i innych:

- Dotknij i przytrzymaj puste miejsce na ekranie głównym, a następnie dotknij  **Personalizacja**.
- Wybierz opcję **Ustawienia** > **Personalizacja**.
- **Otwórz** aplikację Moto , a następnie dotknij  i **Personalizacja**.

### Zmień wygląd telefonu

Motyw to unikalne połączenie kolorów, kształtu ikon, czcionki i tapety. Stosuj motyw, aby z łatwością zmieniać ogólny wygląd telefonu. Możesz wybrać z istniejących motywów lub utworzyć własny.

Możesz zmieniać poszczególne ustawienia wyglądu telefonu jako dodatek do obecnego motywu.

### Użyj motywu

1. Wybierz kolejno **Ustawienia** > **Personalizacja** > **Motywy**.
2. Aby użyć istniejącego motywu, wyszukaj go i wybierz.
3. Aby utworzyć własny motyw:
  - a. Dotknij .
  - b. Nazwij motyw.
  - c. Wybierz **Tapeta**, **Czcionka**, **Kolor**, **Kształt ikony**.
  - d. Dotknij **Zapisz**.
  - e. Aby go użyć, wybierz go z istniejących motywów.

### Wprowadzaj pojedyncze zmiany

Jeśli podoba Ci się sposób, w jaki tapeta, czcionka, kolor i kształt ikon wyglądają razem, utwórz nowy motyw dla kombinacji zamiast zmieniać poszczególne ustawienia. W ten sposób możesz później łatwo wrócić do tej kombinacji.

Możesz zmienić te ustawienia Personalizacja:

- **Tapeta**: Wybierz obraz wyświetlany na ekranie głównym lub ekranie blokady.
- **Czcionka**: Wybierz styl czcionki.
- **Kolor**: Wybierz na podstawie tapety kolory uzupełniające dla ikon i tła. Aby wyświetlać większość ikon w schemacie monochromatycznych kolorów uzupełniających, włącz  opcję **Tematyczne ikony**.
- **Kształt ikony**: Wybierz inny kształt.
- **Rozmiar wyświetlacza i tekst**: Powiększ lub pomniejsz tylko tekst lub wszystkie elementy. Możesz także pogrubić tekst lub użyć tekstu o wysokim kontraście. [Więcej informacji](#).
- **Układ**: Ile wierszy i kolumn ikon aplikacji ma być wyświetlane na ekranie głównym. Wybierz mniejszą ilość, aby uprościć wygląd ekranu.

- **Tryb ciemny:** Tymczasowo przełącz ekran na ciemne tło, aby oszczędzać baterię i dać odpocząć oczom. W ustawieniach podręcznych jest to opcja  **Ciemny motyw**. [Więcej informacji](#).

## Zmień dźwięki telefonu

Szybko zmień domyślne dźwięki dla [połączeń](#), [powiadomień](#) i [alarmów](#).





## Zmiana tapety

Możesz zmienić obraz tła na [ekranie głównym](#) lub [ekranie blokady](#).

### Ustaw tapetę

Możesz [ustawić tapetę dla wyświetlacza zewnętrznego](#), gdy telefon jest zamknięty.

Aby ustawić tapetę dla ekranu głównego, gdy telefon jest zamknięty:

1. Dotknij i przytrzymaj puste miejsce na ekranie głównym, a następnie dotknij  **Tapety**.
2. Wykonaj jedną z następujących czynności:
  - Aby ustawić pojedynczą tapetę, wybierz zdjęcie lub tapetę.
  - Aby użyć animowanego tła, wybierz dynamiczną tapetę. Wiele dynamicznych tapet zawiera ustawienia. Odszukaj  lub , aby skonfigurować opcje.
  - Jeśli wybierzesz tapetę z kategorii (np. krajobrazy), każdego dnia możesz zobaczyć inny obraz. Otwórz kategorię i dotknij ikony .
3. Dotknij  lub **Ustaw**.
4. Wybierz, czy chcesz używać tej tapety na ekranie głównym, ekranie blokady czy na obydwu.

#### Jeśli zdjęcie jest zbyt duże



Otwórz zdjęcie i [zrób jego zrzut ekranu](#). Następnie dokonaj edycji zrzutu ekranu według potrzeb i ustaw go jako tapetę.

#### Jeśli wybierzesz dynamiczną lub interaktywną tapetę

Jeśli poziom naładowania baterii jest niski, tymczasowo zmień tapetę na statyczną, aby zaoszczędzić energię.

## Tworzenie tapety na podstawie ubrania

Zrób zdjęcie swojego stroju, aby stworzyć tapetę inspirowaną Twoim niepowtarzalnym stylem. Si zmienia kolory i tekstury ze zdjęcia w wizualnie zgodne tapety.

1. Przejdź do **Ustawienia** > **Tapety**, a następnie dotknij obrazu tapety.
2. Dotknij **Image Studio**:
  - Za pierwszym razem dotknij **Wprowadzenie**.
  - Jeśli nie zalogowano się za pomocą [konta Moto](#), dotknij **Odblokuj za pomocą konta Moto** i postępuj zgodnie z wyświetlanymi instrukcjami.
3. Dotknij **Synchronizacja stylu**.
4. Wybierz zdjęcie:
  - Dotknij **Zrób zdjęcie**, aby zrobić zdjęcie ubrania lub jego części.
  - Dotknij **Wybierz obraz**, aby użyć istniejącego zdjęcia ubrania.
5. Przeciągnij, aby wyświetlić tapety wygenerowane przez SI, lub dotknij , aby wygenerować więcej.
6. Aby użyć tapety, dotknij **Zapisz i ustaw tapetę**, a następnie **Ekran główny** lub **Ekran blokady**. Możesz również dotknąć , aby zapisać ją na później.

## Tworzenie tapet z wyobraźni

Aby odblokować tę funkcję i jej używać, [dodaj konto Moto do telefonu](#).

Wprowadź opis obrazu i użyj SI, aby utworzyć na jego podstawie tapetę za pomocą Magic Canvas.

1. Przejdź do **Ustawienia > Tapety**, a następnie dotknij obrazu tapety.
2. Dotknij **Image Studio > Utwórz obraz**.
3. Wprowadź szczegółowy opis obrazu i dotknij **Generuj obraz**.

Dotknij , aby wygenerować kolejną wersję z obecnego opisu.

Dotknij , aby zobaczyć, jakie języki są obsługiwane.

Obrazy do zabronionych zastosowań nie są generowane. Jeśli opis obrazu nie jest dozwolony, wypróbuj inny opis.

4. Aby użyć obrazu, dotknij **Zapisz i ustaw tapetę**, a następnie wybierz ekran, na którym chcesz go zastosować. Możesz też dotknąć , aby zapisać go do mediów społecznościowych lub innych zastosowań.

## Dostosowywanie paska ulubionych

Pasek ulubionych u dołu [ekranu głównego](#) zapewnia szybki dostęp do najczęściej używanych aplikacji. Możesz dostosować skróty na tym pasku.





### Ręcznie zmień skróty aplikacji

1. Dotknij i przytrzymaj jeden ze skrótów aplikacji, a następnie przeciągnij go i upuść na opcję **Usuń**.
2. Przesuń palcem w górę od dołu ekranu głównego, aby otworzyć listę aplikacji.
3. Przytrzymaj palec na wybranej aplikacji. Gdy pojawi się nowy skrót, przeciągnij go na puste miejsce na pasku zadań.

**Wskazówka:** W zasobniku ulubionych można także używać [folderów](#).

### Automatycznie zmieniaj skróty aplikacji na podstawie użytkownika

Aby telefon automatycznie aktualizował skróty o najczęściej używane aplikacje:

1. Dotknij i przytrzymaj puste miejsce na ekranie głównym.
2. Dotknij  **Opcje strony głównej** > **Styl ekranu głównego**.
3. Dotknij  obok **Zasobnik aplikacji**.
4. Włącz  opcję **Podpowiedzi na ekranie głównym**.

### Rozwiązywanie problemów

Jeśli aplikacje w zasobniku Ulubione są zastępowane aplikacjami, których nie wybrano, [wypróbuj te sposoby rozwiązywania problemów](#).

## Używaj widżetów, skrótów lub folderów

### Dodawanie widżetów

Widżety przekazują informacje, pozwalając korzystać z części funkcji aplikacji bez jej otwierania. Na przykład widżet Kalendarz pokazuje plan dnia i pozwala na dostęp do kalendarza za jednym dotknięciem.

### Dodawanie widżetu do ekranu głównego

1. Dotknij i przytrzymaj ekran główny.
2. Dotknij  **Widżety**.

Widżety wymieniono pod związanymi z nimi aplikacjami.

3. Przytrzymaj widżet, aby go dodać.

### Dodaj widżet do ekranu zewnętrznego

1. Przeciągnij do panelu **Widżety** lub dodaj panel Widżety.
2. Dotknij opcji Edytuj , aby dodać widżety z ulubionych aplikacji.

### Dostosuj rozmiar widżetu

Niektóre widżety możesz powiększać, aby wyświetlić więcej zawartości:

1. Przytrzymaj widżet do momentu jego podświetlenia.
2. Puść, aby zobaczyć jego obrys.
3. Przeciągnij róg lub bok, aby zmienić wielkość.

### Dodaj skróty

Na ekranie głównym możesz dodać skróty do aplikacji, częstych zadań i wybranych stron internetowych.

### Dodawanie skrótów do aplikacji

1. Przesuń palcem w górę od dołu ekranu głównego, aby otworzyć [zasobnik aplikacji](#).
2. Przytrzymaj palec na wybranej aplikacji.
3. Przeciągnij aplikację na puste miejsce na ekranie głównym. Możesz również przeciągnąć ją na krawędź ekranu i upuścić na nowy ekran główny.

### Dodawanie skrótów zadań









Wiele aplikacji obejmuje skróty do często używanych zadań, tak aby otwieranie i przeszukiwanie aplikacji nie było konieczne.

1. Dotknij ikony i przytrzymaj ją, aby zobaczyć dostępne skróty zadań.

2. Wykonaj jedną z następujących czynności:

- Aby wykonać zadanie, dotknij go.
- Aby utworzyć skrót dla zadania, przeciągnij  w puste miejsce na ekranie głównym.

Poniżej znajdują się przykładowe skróty zadań różnych aplikacji. Nie wszystkie aplikacje mają skróty zadań.

Aplikacja	Skróty zadań
 Gmail	<ul style="list-style-type: none"><li>• Utwórz nową wiadomość e-mail</li><li>• Otwórz określone konto</li></ul>
 Mapy	<ul style="list-style-type: none"><li>• <a href="#">Przejdź do Pracy</a></li><li>• Przejdź do strony głównej</li></ul>
 YouTube	<ul style="list-style-type: none"><li>• Shorts</li><li>• Wyszukiwanie</li><li>• Subskrypcje</li></ul>
 Chrome	<ul style="list-style-type: none"><li>• Nowa karta incognito</li><li>• Nowa karta</li></ul>
 Kalendarz	<ul style="list-style-type: none"><li>• Nowe przypomnienie</li><li>• Nowe wydarzenie</li><li>• Nowe zadanie</li></ul>
 Wiadomości	<ul style="list-style-type: none"><li>• Otwórz ostatnią rozmowę</li><li>• Nowa rozmowa</li></ul>
 Zegar	<ul style="list-style-type: none"><li>• Uruchom wygaszacz ekranu</li><li>• Uruchom stoper</li><li>• Utwórz nowy licznik czasu</li><li>• Utwórz nowy alarm</li></ul>
 Ustawienia	<ul style="list-style-type: none"><li>• Bluetooth</li><li>• Akumulator</li><li>• Użycie danych</li></ul>

- Sieć Wi-Fi
- 

## Dodawanie zakładek stron internetowych

1. **Uruchom** aplikację **Chrome**.
2. Przejdź do strony internetowej.
3. Dotknij  > **Dodaj do strony głównej**.
4. Zmień nazwę, jeśli chcesz.
5. Dotknij **Dodaj**.
6. Wykonaj jedną z następujących czynności:
  - Dotknij ikony i przytrzymaj ją, aby przeciągnąć ją na wybrane miejsce na ekranie głównym.
  - Dotknij **Dodaj do strony głównej**.

## Dodawanie folderyów

Foldery organizują skróty. Możesz tworzyć foldery na ekranie głównym lub w zasobniku aplikacji.

### Foldery na ekranie głównym

Aby utworzyć folder na ekranie głównym:

1. Dotknij i przytrzymaj skrót aplikacji na ekranie głównym.
2. Przeciągnij go na inny, aby utworzyć z nich grupę. Gdy pojawi się ramka, odsuń palec.



3. Aby nazwać folder, dotknij go, aby otworzyć, dotknij **Edytuj nazwę** i wpisz nową nazwę.

Aby dodać aplikacje do folderu:

1. Dotknij i przytrzymaj ikonę aplikacji.
2. Przeciągnij do folderu.

Aby usunąć aplikacje z folderu:

1. Otwórz folder na stronie głównej.
2. Przeciągnij ikonę aplikacji na ekran główny lub przeciągnij ją w górę i upuść na **Usuń**.

### Foldery zasobnika aplikacji

Aby utworzyć folder w zasobniku aplikacji:

1. Otwórz zasobnik aplikacji.
2. Dotknij  > **Utwórz folder**.
3. Wpisz nazwę folderu.
4. Dotknij ikon aplikacji, które chcesz umieścić w folderze.

### 5. Dotknij **Gotowe**.

Aby zmienić aplikacje w folderze:

1. Dotknij folderu i przytrzymaj.
2. Dotknij **Edytuj**.
3. Dotknij ikony aplikacji, aby je dodać lub usunąć.

Aby dodać aplikację do folderu:

1. Dotknij i przytrzymaj ikonę aplikacji.
2. Dotknij .
3. Wybierz folder.

Aby usunąć aplikację z folderu:

1. Otwórz folder.
2. Dotknij i przytrzymaj ikonę aplikacji.
3. Dotknij .

## Usuwanie widżetów, skrótów lub folderów

Aby usunąć elementy z ekranu głównego:

1. Dotknij i przytrzymaj element, aż zawibruje.
2. Przeciągnij do **Usuń**.

W przypadku folderów zasobnika aplikacji dotknij  **Usuń**.

Ikony aplikacji na ekranie głównym są **skróctami** do zainstalowanych aplikacji w [zasobniku aplikacji](#). Usunięcie skrótu aplikacji z ekranu głównego nie powoduje jej dezinstalacji. [Dowiedz się, jak odinstalować aplikacje](#).

Aby wybrać całkowicie nowy interfejs ekranu głównego, [pobierz inną aplikację uruchamiającą](#).



## Ułóż aplikacje i kontroluj wygląd ikony

### Wybierz, gdzie znajdziesz aplikacje: zasobnik aplikacji lub ekran główny

Zasobnik aplikacji mieści wszystkie zainstalowane aplikacje. Przesuń od dołu [ekranu głównego](#), aby otworzyć zasobnik. Upraszcza to ekran główny, wyświetlając tylko [aplikacje wybrane dla skrótów](#).

Aby zobaczyć **wszystkie** aplikacje na ekranie głównym, usuń zasobnik aplikacji.

Możesz przełączyć w dowolnej chwili.

1. Dotknij i przytrzymaj puste miejsce na ekranie głównym.
2. Dotknij  **Opcje strony głównej** > **Styl ekranu głównego**, a następnie:
  - Aby wyświetlić wszystkie aplikacje na ekranie głównym, dotknij **Otwórz**.
  - Aby wyświetlać wszystkie aplikacje w zasobniku aplikacji, dotknij **Zasobnik aplikacji**.
3. Dotknij , aby zobaczyć więcej opcji dostosowania (opisane poniżej).

### Jeśli używasz zasobnika aplikacji

Możesz  wprowadzić zmiany w Opcje strony głównej:

- Włącz/wyłącz sugerowane aplikacje u góry listy i u dołu ekranu głównego.
- Jeśli nie chcesz, aby ikona nowo zainstalowanej aplikacji została dodana do ekranu głównego, wyłącz  **Dodaj ikony aplikacji do ekranu głównego**. Ikona zostanie dodana tylko do zasobnika aplikacji.

### Jeśli umieszczasz wszystkie aplikacje na ekranie głównym za pomocą Otwórz

Możesz  dostosować rozmieszczenie ikon aplikacji:

- Aby móc umieszczać ikony w dowolnym miejscu ekranu głównego, dotknij **Wolna aranżacja**.
- Aby ikony automatycznie wypełniały puste miejsca, dotknij **Automatyczne wypełnianie**.

### Dostosuj rozmiar i nazwy ikon

Możesz powiększyć lub pomniejszyć ikony na ekranie głównym i w zasobniku aplikacji. Możesz także usunąć lub rozszerzyć nazwy pod ikonami.

1. Dotknij i przytrzymaj puste miejsce na ekranie głównym.
2. Dotknij  **Opcje strony głównej**.
3. Zmiana ustawień:
  - Aby pomniejszyć lub powiększyć ikony, dotknij **Rozmiar ikon** i przesuń suwak, aby wybrać rozmiar.
  - Aby usunąć nazwy pod ikonami, dotknij kolejno **Etykieta aplikacji** > **Nie pokazuj**.
  - Aby przywrócić nazwy pod ikonami, dotknij kolejno **Etykieta aplikacji** > **2 wiersze** (pełne nazwy) lub **1 wiersz** (krótkie nazwy).

## Włącz lub wyłącz liczby/kropki powiadomień

Od Ciebie zależy, czy na ikonach aplikacji będą wyświetlane kropki informujące o nieprzeczytanych powiadomieniach.



1. Dotknij i przytrzymaj puste miejsce na ekranie głównym.
2. Dotknij  **Opcje strony głównej**.
3. Dotknij **Oznaczenia ikon aplikacji**.
4. Wybierz opcję **Numerowane** lub **Kropka**.

Możesz też wybrać **Brak oznaczeń**, aby wyłączyć kropki i liczby dla wszystkich aplikacji.

---

## Usuń kanał Google

Po przesunięciu do ekranu głównego najdalej po lewej stronie zostanie wyświetlony kanał wiadomości Google. Aby go usunąć:

1. Dotknij i przytrzymaj puste miejsce na ekranie głównym.
2. Dotknij  **Opcje strony głównej**.
3. Dotknij **Dostęp po przesunięciu > Brak**.

Aby przywrócić kanał, zmień **Dostęp po przesunięciu** na **Kanał Google**.

## Zmiana konfiguracji ekranu głównego za pomocą aplikacji uruchamiającej

### Aplikacje uruchamiające – informacje

Aplikacja uruchamiająca sprawia, że ekran główny wygląda w dany sposób, i kontroluje sposób organizowania i interakcji z aplikacjami. Aplikacja uruchamiająca dostarczona z telefonem umieszcza na ekranie głównym widżet wyszukiwania Google oraz widżet zegara. [Zobacz, jak wygląda ten ekran główny, oraz jak możesz go dostosować.](#)

Jeśli chcesz całkowicie zmienić wygląd ekranu głównego, musisz pobrać nową aplikację uruchamiającą i zaktualizować ustawienia, aby z niej korzystać. Aplikacje uruchamiające często zawierają nowe tapety, gesty do interakcji z telefonem i konfigurowalne elementy ekranu głównego.

Zawsze możesz powrócić do oryginalnej aplikacji uruchamiającej i jej ekranu głównego.

### Pobierz inną aplikację uruchamiającą

1. Wyszukaj frazę „launcher” w sklepie [Sklep Play](#).
2. Zapoznaj się z dostępnymi aplikacjami i pobierz jedną lub kilka z nich.
3. Aby rozpocząć korzystanie z pobranej aplikacji, otwórz ją i wykonaj instrukcje ekranowe.

### Przełączanie między aplikacjami uruchamiającymi

1. Wybierz opcję [Ustawienia](#) > [Aplikacje](#).
2. Dotknij [Domyślne aplikacje](#) > [Aplikacja ekranu głównego](#).
3. Wybierz aplikację uruchamiającą, z której chcesz skorzystać.  
Aby powrócić do standardowego [ekranu głównego](#), wybierz [Moto App Launcher](#).
4. Jeśli w programie uruchamiającym można zmienić ustawienia, dotknij , aby to zrobić.

### Usuwanie aplikacji uruchamiających

Można usunąć tylko te aplikacje, które zostały zainstalowane przez Ciebie.

Dotknij i przytrzymaj ikonę aplikacji uruchamiającej, a następnie dotknij kolejno opcji  > [Odinstaluj](#).

## Korzystanie z wygaszacza ekranu

### Konfigurowanie wygaszacza ekranu

Podczas ładowania można korzystać z telefonu np. w roli zegara lub cyfrowej ramki.

1. Wybierz opcję **Ustawienia** > **Wyświetlacz**.
2. Dotknij **Wygaszacz ekranu**.
3. Włącz  opcję **Używaj wygaszacza ekranu**.
4. Wykonaj dowolną z następujących czynności:
  - Aby zmienić wygaszacze ekranu, wybierz wygaszacz. Aby ustawić opcje dla tego wygaszacza ekranu, dotknij **Dostosuj**.
  - Opcja **Podgląd** pozwala uzyskać podgląd wybranych opcji. Aby powrócić do ustawień, dotknij ekran w dowolnym miejscu (i w razie potrzeby wyłącz blokadę).
  - Aby dostosować moment włączenia wygaszacza ekranu (podczas ładowania, na stacji dokującej, w obu przypadkach), dotknij opcji **Kiedy zacząć**.

### Uruchom wygaszacz ekranu

Wygaszacz uruchomi się automatycznie po podłączeniu telefonu do stacji dokującej, ładowarki lub po wyłączeniu ekranu.

Aby wyjść z trybu wygaszacza ekranu i powrócić do ekranu blokady lub głównego:

- Naciśnij przycisk zasilania.
- Jeśli używasz **odcisku palca**, dotknij czujnika.

Aby w dowolny momencie ręcznie uruchomić wygaszacz ekranu, przejdź do opcji **Ustawienia** > **Wyświetlacz** > **Wygaszacz ekranu** i włącz  **Używaj wygaszacza ekranu**.

### Wyłączanie blokady ekranu

Aby wygaszacz nie włączał się automatycznie:

1. Wybierz opcję **Ustawienia** > **Wyświetlacz**.
2. Dotknij **Wygaszacz ekranu**.
3. Wyłącz  opcję **Używaj wygaszacza ekranu**.

### Dodaj wygaszacze ekranu

Wyszukaj frazę „Wygaszacz ekranu” w serwisie Sklep Play, aby znaleźć inne wygaszacze.

Po **zainstalowaniu** aplikacji możesz wybrać nowe wygaszacze w menu **Ustawienia** > **Wyświetlacz** > **Wygaszacz ekranu**.

## Otwieranie, zamykanie, przełączanie aplikacji

### Otwieranie i zamykanie aplikacji

**Aby otworzyć aplikację**, dotknij jej ikony na ekranie głównym lub przesunij palcem w górę od dołu [ekranu głównego](#), aby otworzyć [zasobnik aplikacji](#), a następnie dotknij aplikacji.

**Aby wyjść z aplikacji i wrócić do ekranu głównego**, przesunij w górę od dołu ekranu.

Nie musisz zamykać aplikacji, ponieważ system Android zarządza wykorzystaniem pamięci i baterii.

**Aby zamknąć jedną aplikację**, przeciągnij w górę od dołu ekranu, przytrzymaj i puść. W ostatnio używanych aplikacjach przeciągnij w górę na aplikacji.

**Aby zamknąć wszystkie aplikacje**, przeciągnij w górę od dołu ekranu, przytrzymaj i puść. W ostatnio używanych aplikacjach przeciągaj w prawo, aż zobaczysz początek listy, a następnie dotknij **Wyczyść wszystkie**. (Możesz [zapobiec zamykaniu wybranych aplikacji](#).)

### Otwieranie aplikacji z paska bocznego

Telefon zawiera pasek boczny, który można otworzyć przesuwając palcem od krawędzi ekranu, aby uzyskać dostęp do ulubionych aplikacji i działań. Można [wybrać sposób otwierania aplikacji z paska bocznego](#):

- Otwieranie w oknach o dowolnym kształcie, które można przeciągać w celu zmiany ich położenia na ekranie
- Otwieranie na pełnym ekranie

(Jeśli nie widzisz paska bocznego, włącz go w **Ustawienia > Gesty**).



**Aby otworzyć aplikację**, przeciągnij do środka od krawędzi telefonu, gdzie widoczny jest przezroczysty pasek, aby otworzyć menu aplikacji, a następnie dotknij jednej z nich, aby otworzyć ją w pływającym okienku swobodnym lub na pełnym ekranie.

**Aby otworzyć aplikację w innym trybie (swobodnym lub pełnoekranowym)**, przeciągnij ją z paska bocznego na środek ekranu.

**Aby otworzyć aplikację na podzielonym ekranie**, przeciągnij ją z paska bocznego na górę lub dół ekranu.

**Aby zmienić położenie aplikacji w trybie swobodnym**, dotknij i przytrzymaj  na górze i przeciągnij.

**Aby zmienić rozmiar aplikacji w trybie swobodnym**, przeciągnij dolny róg po przekątnej:

- Przeciągnij do końca w dół, aby przejść do pełnego ekranu.
- Przeciągnij do końca w górę, aby zmienić na pływającą ikonę, dotknięcie której otworzy aplikację.

**Aby zamknąć aplikację**, dotknij  w górnym rogu.

**Aby dostosować pasek boczny**, dotknij . [Możesz dodawać i usuwać aplikacje oraz zmieniać ich kolejność.](#)

## Przełączanie pomiędzy otwartymi aplikacjami

**Aby przełączać się między ostatnio otwartymi aplikacjami**, przesun palcem w lewo lub w prawo na dole ekranu.

**Aby wyświetlić listę ostatnio używanych aplikacji**, przeciągnij w górę z dołu ekranu, przytrzymaj i puść.

- Przesun w lewo lub w prawo, aby wyświetlić więcej aplikacji.
- Aby przełączyć na aplikację, dotknij jej na liście.
- Aby wybrać uruchamianie aplikacji w trybie swobodnym lub pełnoekranowym, dotknij jej ikony i przytrzymaj.

### Wskazówka:

[Korzystaj z dwóch aplikacji jednocześnie dzięki podzielonemu ekranowi.](#)

## Wyczyść ostatnio używane aplikacje

Możesz wyczyścić wszystkie aplikacje z listy ostatnio używanych. Możesz również zapobiec zamykaniu aplikacji z ostatnio używanych aplikacji po dotknięciu **Wyczyść wszystkie**, aby [zamknąć wszystkie aplikacje](#).

Aby usunąć wszystkie aplikacje z listy:

1. Aby wyświetlić listę ostatnio używanych aplikacji, przeciągnij w górę z dołu ekranu, przytrzymaj i puść.
2. Dotknij **Wyczyść wszystkie**.

Aby zablokować aplikację na liście:

1. Przeciągnij w górę z dołu ekranu, przytrzymaj, a następnie zwolnij.
2. Dotknij  na aplikacji, która ma pozostać na liście.

Aby odblokować aplikację, aby była zamykana po dotknięciu **Wyczyść wszystkie**:

1. Przeciągnij w górę z dołu ekranu, przytrzymaj, a następnie zwolnij.
2. Dotknij  na aplikacji.

## Wyświetlanie dwóch aplikacji jednocześnie



W zależności od aplikacji można korzystać z więcej niż jednej aplikacji jednocześnie.

### Używanie dwóch aplikacji jednocześnie (dowolny rozmiar)

Możesz [otworzyć drugą aplikację w małym oknie](#), używając paska na krawędzi ekranu.

### Używanie dwóch aplikacji jednocześnie (podzielony ekran)



#### Dzielenie ekranu

1. Otwórz pierwszą aplikację.
2. [Przeciagnij w górę](#) z dołu ekranu głównego, przytrzymaj, a następnie zwolnij.
3. Na liście ostatnio używanych aplikacji dotknij ikony aplikacji w górnej części podglądu aplikacji, aby wyświetlić  i .



Zwróć uwagę, aby dotknąć **ikony** aplikacji, a nie podglądu ekranu, co spowodowałoby otwarcie aplikacji.

4. Dotknij  **Podziel ekran**.
5. Wybierz drugą aplikację, która ma być używana.

#### Dzielenie ekranu za pomocą gestu

Jeśli korzystasz z [Nawigacja przy użyciu trzech przycisków](#)   , możesz podzielić ekran za pomocą gestu.

Aby skonfigurować aplikację:

1. Wybierz opcję [Ustawienia](#) > [Gesty](#).  
Lub [otwórz](#) aplikację **Moto** i dotknij  > [Gesty](#).
2. Dotknij opcji **Przesuń, aby podzielić** i włącz ją .

Aby z niej korzystać:

1. W pierwszej aplikacji, którą chcesz wyświetlić na podzielonym ekranie, przesuń raz palcem po ekranie w lewo i w prawo.
2. Wybierz drugą aplikację, która ma być używana.

#### Wyjdź z widoku podzielonego ekranu



Przesuń linię podziału w górę lub w dół.

### Wyświetlaj na innej aplikacji (Obraz w obrazie)

W przypadku niektórych aplikacji możesz oglądać filmy w małej, ruchomej ramce, zajmując się jednocześnie innymi rzeczami. Używaj również tej funkcji podczas [nawigacji](#) z Google Mapy.

1. Gdy odtwarzasz dźwięk lub używasz funkcji Mapy, przejdź do ekranu głównego lub aplikacji, której chcesz używać.

Nagranie (lub okno nawigacji) zmniejszy się.

2. Możesz przeciągnąć nagranie wideo (lub okno nawigacji) w dowolne miejsce na ekranie.
  - Aby powiększyć ramkę, dotknij jej dwukrotnie.
  - Aby powrócić do pełnego rozmiaru, dotknij jej raz, a następnie dotknij .
  - Aby zamknąć, przeciągnij na dół ekranu lub dotknij, a następnie dotknij ikony .

### Wyłącz Obraz w obrazie dla aplikacji

1. Wybierz opcję **Ustawienia** > **Aplikacje**.
2. Dotknij **Specjalny dostęp do aplikacji** > **Obraz w obrazie**.
3. Dotknij aplikacji.
4. Wyłącz  opcję **Pozwól na tryb obraz w obrazie**.

## Wyświetl powiadomienia

### Wyszukiwanie powiadomień

Aplikacje wysyłają powiadomienia o nowych wiadomościach, wydarzeniach w kalendarzu i alarmach.

Możesz sprawdzić powiadomienia w kilku miejscach:

- Są wyświetlane na [ekranie blokady](#).
- Są widoczne, gdy przesuniesz [pasek stanu](#) w dół na dowolnym ekranie.



- Są również wyświetlane po przesunięciu palcem w górę na wyświetlaczu zewnętrznym.

Jeśli otrzymasz wiele powiadomień z aplikacji, zostaną one zgrupowane razem. Możesz przesunąć palcem w dół, aby wyświetlić więcej szczegółów.

Niektóre istotne powiadomienia pojawiają się nad bieżącą aplikacją, abyś mógł podjąć działanie. Na przykład, jeśli otrzymasz połączenie podczas oglądania filmu, pojawi się powiadomienie, dzięki któremu możesz odebrać lub zignorować połączenie.

Jeśli ikona aplikacji ma [oznaczenie powiadomienia](#), możesz jej dotknąć i ją przytrzymać, aby wyświetlić najnowsze powiadomienie:



## Używaj powiadomień na ekranie blokady

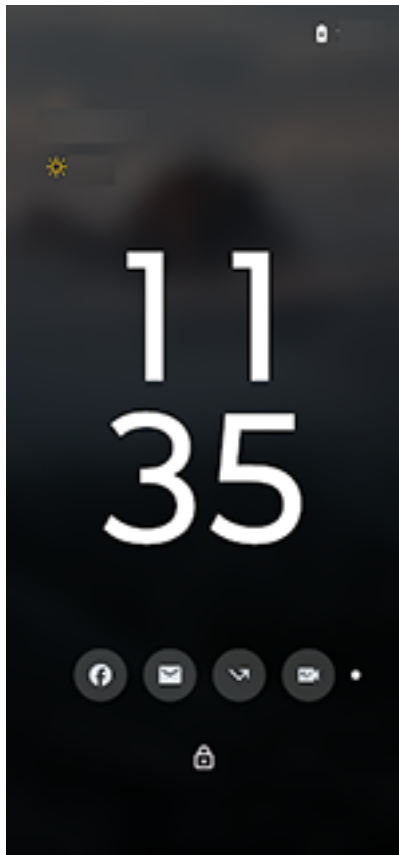

### **Sprawdź powiadomienia**

Jeśli od jakiegoś czasu nie zauważasz aktywności, podnieś, dotknij lub porusz telefonem w bok.

### **Podgląd zawartości**

Dotknij ikony, aby wyświetlić podgląd powiadomienia.

### **Zmień wygląd lub działanie powiadomień**

Możesz zwiększyć prywatność, ukrywając zawartość powiadomień trybu uśpienia i wyświetlając tylko ikony lub ukryć wszystkie powiadomienia w trybie uśpienia. [Dowiedz się, jak zmienić te Ustawienia.](#)

Jeśli dotkniesz telefonu, ale jeszcze nie jest odblokowany, możesz zrobić więcej, niż tylko podejrzeć powiadomienia. Możesz [odpowiadać, otwierać aplikacje oraz odrzucać powiadomienia.](#)

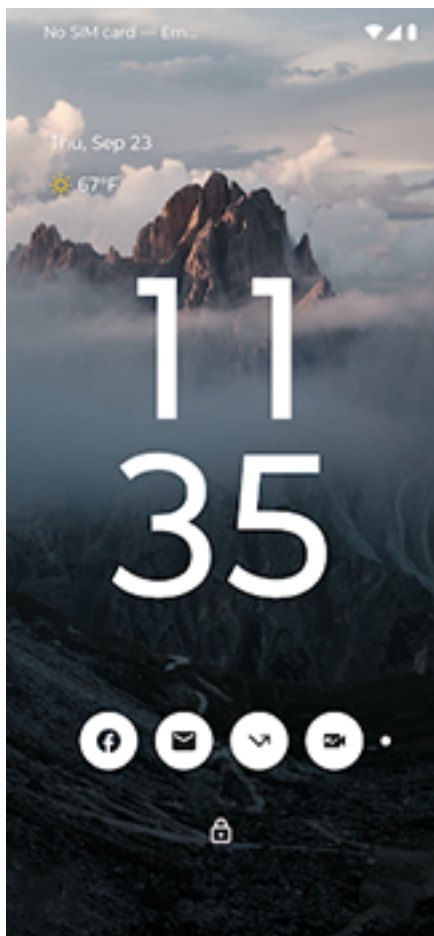

## Używaj powiadomień, gdy telefon jest odblokowany lub na wybudzonym ekranie blokady

Zsuń [pasek stanu](#) na dowolnym ekranie, aby zobaczyć powiadomienia, gdy telefon jest odblokowany.

### Rozwinięcie powiadomienia

Wiele powiadomień zawiera na dole czynności, dzięki czemu możesz wykonywać proste zadania bez otwierania samej aplikacji. Jeżeli otrzymasz kilka powiadomień, panel czynności będzie ukryty. Gdy na ekranie pojawi się ikona , dotknij jej, aby wyświetlić listę powiązanych z nią czynności, takich jak **Odpowiedz** i **Archiwizuj**.

Jeśli funkcja [Bezpieczna odpowiedź jest włączona](#) i jesteś na ekranie blokady, odblokuj telefon, aby kontynuować czynność.

### Otwórz aplikację, która wysłała powiadomienie



Na pasku stanu:

- Przeciągnij palcem do dołu z górnej części ekranu i dotknij powiadomienia, aby otworzyć aplikację.
- Zamiast otwierać aplikacje na pełnym ekranie z powiadomień, możesz skonfigurować je, aby otwierać w swobodnych oknach, co ułatwia pracę wielozadaniową. [Więcej informacji](#).

Na wybudzonym ekranie blokady:

Dotknij dwukrotnie powiadomienia i wprowadź kod PIN, wzór lub hasło, aby odblokować ekran i otworzyć aplikację.

## Odkładanie powiadomienia

Dotknij  . Następnie dotknij  i wybierz czas, na jaki powiadomienia zostaną odłożone. Aby odkładać powiadomienia, najpierw [włącz opcję odkładania](#).

## Odrzucanie powiadomień

Aby odrzucić powiadomienie, przesun je w bok. Niektóre powiadomienia, dotyczące np. poczty głosowej, wymagają podjęcia działania i nie można ich odrzucić.

Aby odrzucić wszystkie, przewiń listę powiadomień do końca i dotknij ikony **Wyczyść wszystkie**.

## Określanie wysyłania powiadomień przez aplikacje

Użyj opcji [Tryb Nie przeszkadzać](#), aby wyciszyć wszystkie powiadomienia, jeżeli nie chcesz, aby ktokolwiek Ci przeszkadzał.

Dotknij powiadomienia i przytrzymaj, aby dostosować powiadomienia aplikacji. Następnie możesz wybrać opcje:

- [Zatrzymaj wszystkie powiadomienia](#) z tej aplikacji.
- [Zmień typ powiadomienia aplikacji](#) z **Bez dźwięku** na **Domyślnie**.

---

## Fabrycznie zainstalowane aplikacje – informacje

Czasami powiązane aplikacje (np. aplikacje Google lub operatora) są grupowane w folder.

### Aplikacje wstępnie zainstalowane na telefonie

Następujące aplikacje mogą być zainstalowane fabrycznie na telefonie.

[Usuń](#) lub [wyłącz](#) niepotrzebne aplikacje lub [pobierz bezpłatne i płatne aplikacje](#), które chcesz zainstalować.

---

#### Aplikacja

#### Opis

---



Adobe Scan

Skanuj dowolny tekst – paragony, notatki, dokumenty, zdjęcia, wizytówki, tablice – i zapisuj w wielu formatach, np. PDF, Microsoft Word, JPEG.

---



Amazon Music

Słuchaj podcastów, popularnych playlist, muzyki na topie i ulubionych utworów.

---



Aparat

Rób zdjęcia lub kręć filmy. Więcej informacji można znaleźć w [pomocy aplikacji Aparat](#).

---



Chrome

Przeglądaj zawartość Internetu i korzystaj z zakładek niezależnie od posiadanego urządzenia. Możesz synchronizować karty przeglądarki z zawartością wyświetlaną na komputerze lub urządzeniami korzystającymi z systemu Android.

---



Dolby Atmos

Zoptymalizuj i dostosuj dźwięk głośnika telefonu i podłączonego urządzenia odsłuchowego.

---



Dyktafon

[Nagrywaj notatki głosowe](#) i odtwarzaj [nagrania połączeń](#).

---



Dysk

Przechowuj i synchronizuj pliki na serwerze firmy Google w chmurze, a następnie uzyskaj do nich dostęp z każdego miejsca z dostępem do Internetu. Twórz i udostępniaj arkusze

kalkulacyjne, dokumenty i prezentacje. [Skanuj dokumenty](#), a potem drukuj je lub udostępniaj.

---



Facebook

Łącz się ze znajomymi, rodziną i społecznościami. Udostępniaj aktualizacje i multimedia. Poznajawaj informacje dotyczące wydarzeń, rozrywki i biznesu.

---



Family Space

Utwórz na swoim telefonie przestrzeń, która pozwala rodzinie na bezpieczną zabawę bez zmieniania Twoich ustawień i naruszania prywatności. Aby dowiedzieć się więcej, uruchom aplikację, a następnie dotknij ☰ i **Pomoc**.

---



Find Hub

[Znajdź i zabezpiecz zgubiony telefon.](#)

---



Fitbit

Monitorowanie stanu zdrowia i aktywności fizycznej.

---



Gemini

Używaj Google AI do pisania, planowania i uczenia się.

---



Gmail

Twórz, wysyłaj, wyświetlaj i przeszukuj pocztę, zarówno w telefonie jak i na komputerze.

---



Google One

Korzystaj z rozszerzonej pamięci masowej, centrum pomocy Google i innych korzyści dla członków dzięki płatnej subskrypcji.

---



Google TV

Oglądaj filmy i programy telewizyjne transmitowane bezpośrednio w ramach usługi Sklep Play. (Możliwy brak dostępności w niektórych krajach.)

---



Google

[Przeszukaj](#) sieć, przejrzyj aktualizacje i dostosuj ustawienia Google, w tym [ustawienia prywatności](#).

---



### Gry

Znajdź narzędzia i ustawienia, które pomogą Ci skupić się na grze.

---



### Home

Skonfiguruj i kontroluj urządzenia Google Home i Chromecast oraz inne produkty domowe, takie jak lampy, kamery i termostaty.

---



### Kalendarz

Bądź na bieżąco z nadchodzącymi wydarzeniami i imprezami: odbieraj automatyczne powiadomienia w telefonie i koordynuj działania innych osób, udostępniając wpisy w kalendarzu.

---



### Kalkulator

Wykonywanie szybkich obliczeń.

---



### Kontakty

Organizuj kontakty i łącz się ze swoimi kontaktami. Przypisuj [dzwonki](#) do osób.

---



### LinkedIn

Nawiązuj relacje zawodowe i pozostawaj z nimi w kontakcie.

---



### Mapy

[Wyszukiwanie adresów](#) i lokalizacji.

---



### Meet

Prowadź wideorozmowy ze znajomymi na urządzeniach z systemem Android lub iOS.

---



### Moto Secure

[Zarządzaj zabezpieczeniami sieci](#), kontroluj uprawnienia aplikacji i [utwórz tajny folder](#) dla najbardziej wrażliwych aplikacji.

---



### Moto Unplugged

Utwórz przestrzeń koncentracji, ograniczając aplikacje i dozwolone dźwięki.

---



### Moto

Dostosuj wygląd telefonu, dźwięki i sposób interakcji za pomocą gestów.

---



### Perplexity

Uzyskaj zwięzłe odpowiedzi na pytania z cytowanymi odpowiedziami za pomocą modelu językowego AI.

---



### Pliki

Przeglądaj pliki i foldery w pamięci telefonu i zarządzaj nimi.

---



### Powiadomienia Motorola

Subskrybuj powiadomienia od firmy Motorola lub zrezygnuj z nich.

---



### Sklep Play

[Pobieraj aplikacje](#), książki, czasopisma, muzykę czy filmy, aby móc z nich później korzystać na dowolnym komputerze lub urządzeniu z systemem Android.

---



### Smart Connect

Płynnie łączy wiele urządzeń, umożliwiając bezproblemowe przenoszenie zadań między telefonami Motorola oraz tabletami, komputerami i telewizorami Lenovo. Aby dowiedzieć się więcej, otwórz aplikację i dotknij  i **Pomoc**.

---



### Spotify

Odkrywaj muzykę, audiobooki i podcasty.

---



### Tapety interaktywne

Zapewnia dostęp do interaktywnych tapet firmy Motorola, które są przechowywane w chmurze, dzięki czemu nie zajmują miejsca w telefonie do czasu ich pobrania.

---



### Telefon

[Wykonywanie połączeń](#).

---



### TikTok

Oglądaj krótkie filmy. Twórz własne filmy i stosuj filtry lub efekty, aby pokazać siebie.

---



### Ustawienia

Dostosowywanie ustawień telefonu.

---



### Wallet

Bezpiecznie przechowuj [karty płatnicze](#) oraz bilety na loty i wydarzenia, bilety okresowe, karty szczepień, karty lojalnościowe i podarunkowe, cyfrowe kluczyki do samochodu i legitymacje studenckie w tym cyfrowym portfelu.

---



### Weather

Tygodniowa prognoza pogody, radar dopplerowski, lokalne wiadomości, i krajowe alerty pogodowe.

---



### Wiadomości

Wysyłanie i odbieranie wiadomości tekstowych.

---



### YouTube

Wyszukiwanie, wyświetlanie i przesyłanie filmów w sieci.

---



### YT Music

[Odtwarzaj strumieniowo](#) swoje ulubione albumy, single oraz występy na żywo i otrzymuj propozycje nowych utworów.

---



### Zdjęcia

Zarządzanie zdjęciami i [przesyłanie ich](#) automatycznie do prywatnego albumu.

---



### Zegar

Ustaw alarmy. Korzystaj z [minutnika](#) lub stopera.

---

## Informacje o aplikacji Moto

Aplikacja Moto  łączy funkcje i ustawienia, które pozwalają dostosować wygląd, dźwięk i działanie telefonu. Niektóre z tych funkcji są dostępne wyłącznie w telefonach Motorola.

W aplikacji Moto dotknij , aby uzyskać dostęp do tych funkcji i ustawień:

### Personalizacja

Zmień układ interfejsu, czcionki, kształty ikon, motywy i tapety w telefonie.

### Gesty

Steruj telefonem za pomocą prostych ruchów, takich jak potrząśnięcie telefonem, aby włączyć latarkę.

### Moto Secure

Zarządzaj [zabezpieczeniami sieci](#), kontroluj uprawnienia aplikacji i [utwórz tajny folder](#) dla najbardziej wrażliwych aplikacji.

### Wskazówki

Aby dowiedzieć się więcej o telefonie, zapoznaj się z przeglądem produktu i wersjami demonstracyjnymi ulubionych funkcji.

### Wyświetlacz

Określ [informacje wyświetlane na ekranie blokady](#). Nie wyłączaj ekranu, gdy na niego patrzysz ([Uważny ekran](#)).

### Rozrywka

Dostosuj funkcje wyświetlacza i dźwięku, aby cieszyć się immersyjną i niezakłóconą rozrywką ([Gametime](#) i [Dolby Atmos](#)).

## Włącz/wyłącz gesty

Wykonuj codzienne zadania przy użyciu szybkich ruchów.

Każdy gest włącza/wyłącza się niezależnie.

Dotknij łączy „Dowiedz się więcej”, aby dowiedzieć się, jak używać i włączać/wyłączać gesty.



Przeciagnij do środka od krawędzi telefonu, aby wyświetlić wyskakujące menu ulubionych aplikacji. [Więcej informacji.](#)



Dotknij dwukrotnie tyłu telefonu, aby użyć skrótu (otworzyć wybraną aplikację lub wykonać działanie). [Więcej informacji.](#)



Dwukrotnie obróć nadgarstkiem z telefonem w ręce, aby uruchomić aparat z dowolnego ekranu. [Więcej informacji.](#)



Potrząśnij telefonem, aby włączyć lub wyłączyć latarkę. [Więcej informacji.](#)



Użyj trzech palców, aby wykonać zrzut ekranu. [Więcej informacji.](#)



Przesuwaj w obie strony, aby używać podzielonego ekranu. [Więcej informacji.](#)

---



Odblokuj telefon, podnosząc go i spoglądając na niego. [Więcej informacji.](#)

---



Położ telefon ekranem do dołu na płaskiej powierzchni, aby uruchomić tryb Tryb Nie przeszkadzać. [Więcej informacji.](#)

---



Podnieś dzwoniący telefon, aby go wyciszyć i przełączyć na wibracje. [Więcej informacji.](#)

---

## Uzyskaj pomoc dotyczącą funkcji i ustawień





Aby uzyskać informacje o innych funkcjach i ustawieniach telefonu:

- Aby przeszukać Pomoc, dotknij pozycji  na górze ekranu i wpisz słowa kluczowe.
- Aby przejrzeć całe menu Pomoc (spis treści), dotknij modelu telefonu na górze ekranu Pomoc.

## Skup się na rozgrywce

### Gry i narzędzia do gier w jednym miejscu



Uruchom aplikację  **Gry**, a następnie:

- Aby uruchomić grę, dotknij .
- Jeśli nie masz jeszcze gier, dotknij **Pobieranie gier** i wybierz jedną z Sklep Play.
- Aby **dostosować ustawienia ekranu**, **unikać elementów rozpraszających uwagę** oraz **wyłączyć gesty** podczas gier, dotknij  **Ustawienia**.
- Aby wyświetlić chwile uchwycone w grach, dotknij .
- Aby włączyć lub wyłączyć Gametime dla gry, dotknij .

### Otwórz zestaw narzędzi

Użyj zestawu narzędzi, aby szybko dostosować ustawienia podczas gry.



Aby otworzyć, wykonaj jedną z poniższych czynności:

- Dotknij .
- Przesuń  w prawo.
- Przesuń w prawo bez wyświetlania . Zapewnia to najwięcej miejsca i minimalnie przeszkadza podczas gry.

### Zmień pozycję

Przeciągnij  na górę, środek, dół lub przeciwną stronę ekranu.





### Zmień pozycję

1. Przesuń  w prawo.
2. Dotknij  **Ustawienia** > **Dostęp do zestawu narzędzi**.
3. Dotknij  obok **Przesuń palcem w prawo od krawędzi**.
4. Wybierz górę, środek lub dół ekranu.

### Dostosuj dotknięcie lub przeciągnięcie, aby otworzyć

1. Wykonaj jedną z następujących czynności:
  - Z zestawu narzędzi dotknij  > **Dostęp do zestawu narzędzi**.
  - W aplikacji  **Gry** dotknij  > **Ustawienia** > **Dostęp do zestawu narzędzi**.

2. Wykonaj jedną z następujących czynności:

- Aby dotknąć , wybierz **Dotknij ikony**.
- Aby przesuwać  w prawo, wybierz **Przesuń palcem w prawo od krawędzi**.
- Aby przesuwać bez wyświetlania , wybierz **Przesuń palcem w prawo od krawędzi**, a następnie dotknij  i wyłącz  **Pokaż wskazówkę wizualną**.



## Usuń zestaw narzędzi

Aby usunąć  na czas gry, przeciągnij  w dół ekranu, aby zamknąć .





Jeśli nie chcesz używać zestawu narzędzi, możesz go całkowicie usunąć. Otwórz zestaw narzędzi i dotknij  **Ustawienia** > **Dostęp do zestawu narzędzi** > **Ukryj zestaw narzędzi**.

## Wyłączenie połączeń i powiadomień

### Z zestawu narzędzi



1. Podczas grania [otwórz zestaw narzędzi](#).
2. Dotknij , aby zablokować połączenia przychodzące, i , aby zablokować powiadomienia.
3. Po włączeniu opcji **Blokuj połączenia** tylko połączenia od [kontaktów oznaczonych gwiazdką](#) nie będą blokowane. Aby zablokować również połączenia od kontaktów oznaczonych gwiazdką lub nie blokować połączeń od określonych kontaktów, dotknij opcji  > **Wyjątki dla poł. przychodzących**.

### W aplikacji Gry

1. Uruchom aplikację **Gry** .
2. Dotknij  > **Gametime** > **Ustawienia**.
3. Po przejściu do trybu Tryb blokady włącz  lub wyłącz  opcje **Blokuj powiadomienia** i **Blokuj połączenia**.
4. Po włączeniu  opcji **Blokuj połączenia** tylko połączenia od [kontaktów oznaczonych gwiazdką](#) nie będą blokowane. Aby zablokować również połączenia od kontaktów oznaczonych gwiazdką lub nie blokować połączeń od określonych kontaktów, dotknij **Wyjątki dla poł. przychodzących**.

## Wyłącz gesty, które kolidują z elementami sterowania grą

Niektóre [gesty](#) mogą kolidować z elementami sterowania grą. Możesz je wyłączyć na czas grania.

1. Podczas grania [otwórz zestaw narzędzi](#) i dotknij .
2. Dotknij **Blokuj Akcje gestów Moto** i włącz  gesty, które chcesz zablokować.

## Dostosowanie ustawień wyświetlacza

1. Podczas grania [otwórz zestaw narzędzi](#) i dotknij .



Lub otwórz aplikację **Moto** i dotknij  > **Gametime** > **Ustawienia**.

2. Aby zachować stałą jasność podczas gry, włącz  opcję **Wyłącz automatyczną regulację jasności**.

## Używaj innych aplikacji podczas gry

W **zestawie narzędzi** możesz dodać maksymalnie dwa skróty szybkiego dostępu. Po otwarciu aplikacji z zestawu narzędzi podczas gry zostanie ona wyświetlona w formie małego okna pływającego, które można dowolnie przesunąć.

Aby dodać aplikację:

1. Podczas grania **otwórz zestaw narzędzi** i dotknij .  
Lub otwórz aplikację **Moto** i dotknij  > **Rozrywka** > **Gametime** > **Ustawienia**.
2. Dotknij **Skróty do aplikacji**.  
W razie potrzeby **pobierz** aplikację, z której chcesz skorzystać, z Sklepu Play.
3. Wybierz aplikację do dodania.

Aby korzystać z aplikacji:

1. Podczas gry **otwórz zestaw narzędzi** i dotknij , a następnie wybierz aplikację.
2. Przeciągnij okno aplikacji w żądane miejsce.
3. Korzystaj z dostępnych funkcji aplikacji w zwykły sposób. Niektóre funkcje aplikacji mogą nie być dostępne w trybie swobodnego formowania.

## Rejestruj lub zrób zrzut ekranu podczas gry

1. Podczas gry otwórz **zestaw narzędzi**.
2. Aby nagrać swój ekran, dotknij . **Więcej informacji**.

Aby wykonać zrzut ekranu, dotknij .

## Zezwalaj na grę przy użyciu danych komórkowych

Aby oszczędzać dane komórkowe, aplikacja Gametime uniemożliwia grom korzystanie z nich, gdy dostępna jest sieć Wi-Fi. Można jednak zmienić ustawienia i zezwolić grom na korzystanie z danych komórkowych.

1. Uruchom aplikację  **Gry**.
2. Dotknij  > **Ustawienia**.
3. Włącz  lub wyłącz  opcję **Korzystaj z danych w sieci komórkowej**.

## Instalowanie lub aktualizacja aplikacji

### Pobierz aplikacje

Możesz pobrać więcej aplikacji, aby dodać je do [aplikacji zainstalowanych fabrycznie](#) w telefonie.

Jeśli aplikacja zawiera ważne informacje (np. aplikacje bankowości), [możesz zainstalować ją w bezpiecznym folderze](#). W przeciwnym wypadku umieść ją z innymi aplikacjami.





### Pobieranie aplikacji ze sklepu Google Sklep Play

1. [Otwórz](#) aplikację Sklep Play .
2. Przeglądaj według kategorii lub wyszukaj.
3. Dotknij pozycji, aby wyświetlić jej opis, przeczytać recenzje lub pobrać.

**Wskazówka:** Aby zapobiec przypadkowym lub niepożądanym zakupom, dotknij ikony profilu  > **Ustawienia**. Aby dowiedzieć się więcej, [zapoznaj się z pomocą Google](#).

### Przywracanie aplikacji Sklep Play

Jeśli [odinstalujesz aplikację](#) uzyskaną z Sklep Play, możesz zainstalować ją ponownie w dowolnym momencie. Masz aplikacje, których nie używasz regularnie, takie jak monitorowanie lotów? Usuń je i w razie potrzeby ponownie zainstaluj.

1. [Otwórz](#) aplikację Sklep Play .
2. Dotknij ikony profilu  > **Zarządzaj aplikacjami i urządzeniem** > **Zarządzaj**.
3. Dotknij **To urządzenie** i zmień na **Niezainstalowane**.
4. Zaznacz pole dla każdej aplikacji do ponownej instalacji, a następnie dotknij .
5. Jeśli masz więcej niż jedno konto Google, dotknij ikony profilu , a następnie dotknij  obok swojego konta. Wybierz inne konto i powtórz proces przywracania aplikacji pobranych za pośrednictwem tego konta.

### Pobieranie aplikacji z innych źródeł

Przed pobraniem zapoznaj się z odpowiednimi informacjami: sprawdź ocenę aplikacji i poczytaj komentarze na jej temat.



Pobieranie aplikacji:

1. [Uruchom](#) aplikację Chrome i przejdź do odpowiedniej strony internetowej, aby pobrać aplikację.  
Jeżeli pojawi się ostrzeżenie, dotknij **OK**, aby kontynuować.  
Po zakończeniu pobierania na [pasku stanu](#) wyświetli się .
2. Aby zainstalować aplikację, dotknij powiadomienia o pobraniu. Możesz również otworzyć aplikację **Pliki**, aby zainstalować ją później.

3. Podczas instalowania aplikacji sprawdź do jakich informacji będzie ona mieć dostęp. Jeśli nie chcesz, aby aplikacja miała dostęp do tych informacji, przerwij instalację. Jeśli na przykład instalujesz aplikację do sporządzania listy zakupów, nie powinna ona wymagać dostępu do kontaktów.

### Zatrzymaj automatyczne dodawanie ikon

Jeśli nie chcesz, aby ikona nowo zainstalowanej aplikacji została dodana do ekranu głównego:



1. Dotknij i przytrzymaj puste miejsce na ekranie głównym.
2. Dotknij  **Opcje strony głównej** > **Styl ekranu głównego** > **Zasobnik aplikacji** > .
3. Wyłącz  opcję **Dodaj ikony aplikacji do ekranu głównego**.

### Aktualizowanie aplikacji

Aktualizacja aplikacji pozwala korzystać z najnowszych funkcji oraz poprawia bezpieczeństwo i stabilność. W celu uzyskania optymalnego działania aplikacje są ustawione tak, aby aktualizowały się automatycznie.

Jeśli aplikacja zmieni informacje, z których chce korzystać w telefonie, otrzymasz powiadomienie o konieczności ręcznej aktualizacji aplikacji, a ponadto będzie wymagane zapoznanie się z nowymi [uprawnieniami](#) oraz ich zaakceptowanie.



### Ręczna aktualizacja aplikacji Sklep Play

1. **Otwórz** aplikację Sklep Play .
2. Dotknij ikony profilu  > **Zarządzaj aplikacjami i urządzeniem**.
3. W sekcji **Dostępne aktualizacje**:
  - Dotknij **Aktualizuj wszystkie**.
  - Lub — aby zaktualizować konkretną aplikację — dotknij **Szczegóły**, a następnie **Aktualizuj** przy jej nazwie.

Aby przeczytać podsumowanie zmian, dotknij nazwy aplikacji przed dokonaniem aktualizacji.





### Automatyczna aktualizacja aplikacji Sklep Play

Aby zdecydować, kiedy aplikacje są aktualizowane automatycznie:

1. **Otwórz** aplikację Sklep Play .
2. Dotknij ikony profilu  > **Ustawienia**.
3. Dotknij **Ustawienia sieci** > **Aktualizuj aplikacje automatycznie**.
4. Wybierz, czy aplikacje mają:
  - Automatycznie pobierać aktualizacje, korzystając z dowolnej sieci
  - Automatycznie pobierać aktualizacje tylko przez sieć Wi-Fi, aby zaoszczędzić na opłatach za przesyłanie danych w sieci komórkowej

### Jeśli nie możesz aktualizować aplikacji



Jeśli aplikacje oczekują na aktualizację lub utknęły w stanie „Oczekujące”:

1. Sprawdź ustawienia powiązane z pobieraniem aplikacji:
  - a. **Otwórz** aplikację Sklep Play .
  - b. Dotknij ikony profilu  > **Ustawienia** > **Ustawienia sieci** > **Preferencje dotyczące pobierania aplikacji**.
  - c. Ustaw konto na pobieranie przez dowolną sieć (szczególnie w przypadku tylko trybu Wi-Fi). Umożliwia to telefonowi pobieranie za pośrednictwem połączenia danych komórkowych (SIM) poza Wi-Fi. W zależności od planu danych komórkowych mogą zostać naliczone opłaty.
2. Przed aktualizacją innych aplikacji zaktualizuj aplikację Chrome 
  - a. Anuluj wszystkie procesy pobierania na ekranie „Oczekujące pobierania”.
  - b. Przesuń do **Chrome**  i dotknij **Aktualizuj**.
  - c. Po zaktualizowaniu Chrome dotknij **Aktualizuj wszystkie**.  
Aplikacje powinny się normalnie aktualizować.

## Wyłączanie automatycznej aktualizacji Sklep Play

Automatyczna aktualizacja aplikacji pozwala utrzymać najwyższą wydajność i bezpieczeństwo.

### Wyłącz automatyczną aktualizację wybranej aplikacji

1. **Otwórz** aplikację Sklep Play .
2. Dotknij ikony profilu  > **Zarządzaj aplikacjami i urządzeniem**.
3. Dotknij **Zarządzaj**, a następnie nazwy aplikacji.
4. Dotknij  i wyłącz **Autoaktualizacja**.

### Wyłącz automatyczną aktualizację wszystkich aplikacji

1. **Otwórz** aplikację Sklep Play .
2. Dotknij ikony profilu  > **Ustawienia**.
3. Dotknij **Ustawienia sieci** > **Aktualizuj aplikacje automatycznie** > **Nie aktualizuj automatycznie aplikacji**.

## Zarządzaj uprawnieniami aplikacji i nie tylko

### Czym są uprawnienia?

Jeśli aplikacja chce używać konkretnych funkcji i informacji osobistych na telefonie, musi poprosić o uprawnienia. Możesz w dowolnej chwili zarządzać uprawnieniami, aby je przyznać, odmówić ich lub je modyfikować.

### Funkcje, dostępu do których żądają aplikacje

Jeśli aplikacja chce uzyskać dostęp do funkcji (używać, wyświetlać, zmieniać), musi zażądać dostępu:

- Sprzętu i ustawień systemowych, np. aparatu, mikrofonu, lokalizacji, kontaktów, kalendarza, pamięci i czujników
- Ustawień sieciowych, np. uprawnienia dostępu do Internetu, Wi-Fi i Bluetooth
- Kont i informacji osobistych, w tym dostęp do danych osobowych, kont, usług uwierzytelniania (np. adresy e-mail, numery telefonów, konta w mediach społecznościowych)
- Możliwości zmiany ustawień telefonu i wykonywania działań (np. wysyłanie powiadomień i kontrolowanie komponentów sprzętowych)

### Zezwolić czy odmówić dostępu?

Przed przyznaniem aplikacji uprawnień należy sprawdzić, do czego chce ona uzyskać dostęp. Przed zatwierdzeniem upewnij się, że nie masz do tego zastrzeżeń.

Aplikacje systemu Android mogą działać nawet gdy nie przyznasz im wszystkich żądanych uprawnień. Na przykład aplikacja nie musi mieć dostępu do Twojej lokalizacji i kontaktów, aby działać poprawnie. Jeśli jednak udzielisz dostępu, może robić to lepiej. To Twoja decyzja – jeśli ograniczysz dostęp aplikacji do informacji, niektóre funkcje mogą być niedostępne.

### Reaguj na żądania uprawnień aplikacji

Ekran uprawnień będą wyświetlane:

- Przy pierwszym uruchomieniu aplikacji
- Przy pierwszym korzystaniu z funkcji, jeśli wymaga ona dostępu
- Gdy aplikacja przejdzie aktualizację i wymaga innego uprawnienia
- Po ponownym uruchomieniu aplikacji, której wcześniej nie udzielono uprawnień

**Jeśli ekran zostanie wyświetlony nad inną aplikacją**, dotknij, aby przyznać pełny lub częściowy dostęp albo odmówić.

**Jeśli ekran przenosi do Ustawienia i wyróżnia ustawienie:**

1. Dotknij wyróżnionego elementu.
2. Włącz uprawnienie, aby zaakceptować (lub wyłącz, aby odmówić).
3. Dotknij  lub przesunij palcem, aby przejść do poprzedniego ekranu.

## Przejrzyj lub zmień uprawnienia

### Wyświetlanie według funkcji

Przy pierwszym użyciu aplikacji, a niekiedy podczas jej [instalacji](#) lub [aktualizacji](#), zostanie wyświetlona prośba o udzielenie aplikacji uprawnień dostępu do pewnych danych i funkcji telefonu. Możesz dostosować te uprawnienia w dowolnym momencie.

Aby ustawić uprawnienia funkcji:

1. Wybierz kolejno **Ustawienia** > **Bezpieczeństwo i prywatność** > **Kontrola prywatności**.
2. Dotknij karty **Menedżer uprawnień**.
3. Dotknij funkcji, aby zobaczyć, które aplikacje mają uprawnienia do korzystania z niej.
4. Według potrzeb włącz lub wyłącz to uprawnienie poszczególnym aplikacjom.

### Wyświetlanie według aplikacji

Aby ustawić uprawnienia aplikacji:

1. Dotknij i przytrzymaj ikonę aplikacji, a następnie dotknij **Inf. o aplikacji** .
2. Dotknij **Uprawnienia**.
3. W zależności od potrzeby włącz lub wyłącz każde uprawnienie.

**Wskazówka:** Aby zobaczyć, jak aplikacja wykorzystuje poszczególne uprawnienia, dotknij  > **Wszystkie uprawnienia**.

## Usuwanie lub wyłączanie aplikacji

### Wyłącz aplikacje dostarczone z telefonem

Nie można usunąć [fabrycznie zainstalowanych aplikacji](#) z telefonu, ale można wyłączyć i ukryć aplikacje, których nie potrzebujesz.

Aby wyłączyć aplikację:

1. Wybierz kolejno **Ustawienia** > **Aplikacje**.
2. Dotknij **Wyświetl wszystkie aplikacje (#)** > aplikacja, którą chcesz wyłączyć.
3. Dotknij **Wyłącz**.



Aby ponownie włączyć wyłączonej aplikację:

1. Wybierz kolejno **Ustawienia** > **Aplikacje** > **Wyświetl wszystkie aplikacje (#)**.
2. Dotknij aplikacji.
3. Dotknij **Włącz**.

Możesz [usuwać dowolne aplikacje z ekranu głównego](#).

### Usuwanie zainstalowanych aplikacji

Możesz usunąć (odinstalować) pobrane aplikacje. W przypadku wielu [aplikacji zainstalowanych fabrycznie](#), możesz je wyłączyć, ale nie możesz ich usunąć.

1. Dotknij i przytrzymaj ikonę aplikacji.
2. Wykonaj jedną z następujących czynności:
  - Przeciągnij ikonę i upuść ją na . Spowoduje to usunięcie aplikacji i zwolnienie pamięci w telefonie.
  - Jeśli opcja usuwania nie jest widoczna, dotknij i przytrzymaj ikonę aplikacji, a następnie dotknij  > **Wyłącz**.

### Usuwanie aplikacji zainstalowanych przez innych

Jeśli jesteś [właścicielem](#) telefonu i [udostępniasz go](#) użytkownikom lub gościom, możesz odinstalować zainstalowane przez nich aplikacje. Co prawda ich aplikacje nie są widoczne w Twoim zasobniku, lecz zmniejszają ilość dostępnego miejsca.

1. Wybierz kolejno **Ustawienia** > **Aplikacje** > **Wyświetl wszystkie aplikacje (#)**.  
Dla aplikacji zainstalowanych przez kogoś innego widoczny będzie komunikat **Dla tego użytk. niezainstalowana**.
2. Dotknij nazwy aplikacji.
3. Dotknij  > **Odinstaluj dla wszystkich użytkowników**.

## Znajdowanie aplikacji powodujących problemy w trybie awaryjnym

Nieprawidłowe działanie aplikacji, nieoczekiwane wyłączenie i ponowne uruchamianie lub szybkie wyładowywanie się baterii mogą być powodowane przez zainstalowaną aplikację. Użyj trybu awaryjnego, aby uruchomić telefon jedynie z oryginalnym oprogramowaniem i aplikacjami. Jeśli problemy znikną w trybie awaryjnym, były one prawdopodobnie spowodowane pobraniem aplikacji.

### Krok 1: uruchom ponownie w trybie awaryjnym

- Wykonaj jedną z następujących czynności:
  - Naciśnij i przytrzymaj jednocześnie przyciski zasilania i zwiększenia głośności.
  - Przeciagnij palcem w dół od góry dowolnego ekranu i dotknij .
- Dotknij i przytrzymaj przycisk **Wyłącz**. Następnie dotknij przycisku **OK**, aby uruchomić ponownie w trybie awaryjnym.

### Krok 2: sprawdź, czy problem zniknął

Użyj telefonu i sprawdź, czy problem zniknął. Pamiętaj, że nie będzie można użyć żadnych pobranych aplikacji.

**Jeśli problem zniknie**, prawdopodobnie wywołuje go aplikacja. Opuść tryb awaryjny i sprawdź aplikacje.

**Jeśli problem nie zniknie**, nie ma związku z aplikacją. [Wykorzystaj poniższe etapy rozwiązywania problemów z wydajnością.](#)

### Krok 3: wyjdź z trybu awaryjnego

Naciśnij i przytrzymaj jednocześnie przyciski zasilania + zwiększenia głośności, a następnie dotknij **Uruchom ponownie** .

Lub naciśnij i przytrzymaj przycisk zasilania przez ok. 30 sekund, aż telefon uruchomi się ponownie.

### Krok 4: sprawdź aplikacje

- Pojedynczo usuwaj ostatnio zainstalowane aplikacje  
Notuj usuwane aplikacje.
- Po usunięciu każdej z nich uruchom ponownie telefon.  
Sprawdź, czy usunięcie aplikacji rozwiązało problem.
- Po znalezieniu i usunięciu aplikacji powodującej problemy możesz [przywrócić inne aplikacje](#) usunięte podczas testowania.

## Ochrona przed szkodliwymi aplikacjami

### Skowanie telefonu pod kątem szkodliwych aplikacji

Play Protect pomaga dbać o bezpieczeństwo telefonu, przeprowadzając automatycznie skowanie aplikacji, łącznie z aplikacjami pobranymi przez sideloading, w poszukiwaniu potencjalnie szkodliwych aplikacji (złośliwego oprogramowania).

Jeśli Play Protect znajdzie potencjalnie szkodliwą aplikację, wstrzyma jej działanie i ostrzeże użytkownika, tak aby mógł ją usunąć.

Aby wyświetlić wyniki ponownego skowania:

1. [Uruchom](#) aplikację **Sklep Play**.
2. Dotknij ikony profilu  > **Play Protect**.
3. Przejrzyj wyniki ostatniego skowania lub dotknij **Szukaj**.

Ustawienie Play Protect jest domyślnie włączone.

Więcej pomocy znajdziesz w [centrum pomocy Google](#).

### Jeśli telefon działa wolno

Jeśli przeskanowano telefon w celu upewnienia się, że nie ma na nim żadnych szkodliwych aplikacji, jednak urządzenie wydaje się działać wolno, spróbuj [rozwiązać problem](#).

## Szukaj w Internecie

### Wyszukaj, zakreślając element na ekranie

Możesz wyszukać dowolny element na ekranie – zdjęcie, tekst lub cokolwiek innego.

- Wybierz jedną z opcji:
  - Nawigacja przy użyciu gestów: naciśnij i przytrzymaj pasek nawigacji u dołu ekranu.
  - Nawigacja przy użyciu trzech przycisków: naciśnij i przytrzymaj przycisk Ekran główny ●.

Na ekranie zostanie wyświetlona przezroczysta funkcja wyszukiwania.

- Zakreśl lub dotknij elementu, który chcesz wyszukać, a następnie przesun, aby wyświetlić wyniki.
- W razie potrzeby użyj paska wyszukiwania Google, aby zawęzić lub rozszerzyć wyszukiwanie.

Jeśli ten gest nie działa, sprawdź, czy jest włączony: **Ustawienia > Gesty > Nawigacja w systemie > Zaznacz, aby wyszukać.**

### Wyszukiwanie za pomocą głosu

Nie musisz wychodzić z aplikacji, aby wyszukać informacje.

Aby wyszukać z dowolnego ekranu:

- Wypowiedz polecenie „OK, Google” lub „Hej, Google”. (Upewnij się, że [hasło uruchamiania zostało skonfigurowane](#)).  
Lub przesun po przekątnej z dowolnego dolnego rogu ekranu.
- Powiedz asystentowi, czego szukasz. Na przykład wyszukaj restaurację w pobliżu, wypowiadając polecenie „Znajdź [nazwa restauracji].”
- Dotknij opcji pod wynikami wyszukiwania, aby wykonać powiązane akcje: zadzwonić, uzyskać instrukcje dojazdu, przeczytać recenzje i inne.

Więcej informacji o aplikacji Gemini można znaleźć w [centrum pomocy Google](#).

### Szukaj za pomocą paska wyszukiwania Google



#### Wprowadzanie wyszukiwania

- Dotknij pustego miejsca na pasku wyszukiwania.
- Zacznij wpisywać wyszukiwaną frazę.  
W trakcie pisania wyświetlane są proponowane terminy.
- Wybierz daną sugestię, aby rozpocząć wyszukiwanie.

#### Korzystanie z wyszukiwania głosowego

Dotknij , aby wywołać Gemini. [Więcej informacji](#).

#### Użyj kamery, aby wyszukać informacje

Dotknij  i postępuj zgodnie z instrukcjami wyświetlanymi na ekranie.

## Użyj kamery, aby wyszukać informacje

Możesz użyć funkcji  Obiektów Google z aparatem, aby:

- **Wyszukać informacje o obiektach i otoczeniu:** informacje o produktach, punktach orientacyjnych i budynkach, roślinach i zwierzętach, książkach i sztukach wizualnych
- **Skanowanie kodów kreskowych i kodów QR:** wyszukaj powiązane informacje, otwórz stronę internetową, aby kupić produkt
- **Przetwarzać tekst z otoczenia na tekst cyfrowy:** skopiuj tekst, aby wkleić go w innej aplikacji, przetłumacz tekst, zapisz dane z wizytówki w Kontakty, twórz zdarzenia w kalendarzu na podstawie dat z plakatów lub billboardów



Aby użyć aplikacji Obiektów Google:

1. Na ekranie głównym dotknij  w widżecie wyszukiwania.

Lub otwórz aplikację Aparat  i dotknij  na ekranie wizjera.



2. Otocz ramką element, o którym chcesz się więcej dowiedzieć, i dotknij .

3. Dotknij elementu, o którym chcesz się więcej dowiedzieć.

Aby użyć fragmentu tekstu, dotknij go, aby zaznaczyć i wybierz  , aby zaznaczyć więcej.

4. Na liście wyników:

- Przejrzyj wyniki, a następnie dotknij wybranej pozycji, aby ją wyświetlić lub wykonać sugerowane działanie.
- Aby przyciąć obszar wyszukiwania w celu uzyskania dokładniejszych wyników, dostosuj narożniki ramki.

Możesz także użyć Obiektów Google na wykonanych zdjęciach i zrzutach ekranu. W aplikacji  Zdjęcia otwórz zdjęcie lub zrzut ekranu, a następnie dotknij  Obiektów Google.

Więcej pomocy znajdziesz w [centrum pomocy Google](#).

## Usuwanie historii wyszukiwania Google

Dowiedz się, jak to zrobić, w [centrum pomocy Google](#).

## Używanie wyszukiwarki innej niż Google

Aby użyć wyszukiwarki innej niż Google:

1. Wyszukaj hasło „wyszukiwarka” w usłudze Sklep Play i [zainstaluj](#) jedną z aplikacji.

2. Otwórz tę aplikację, aby rozpocząć wyszukiwanie.

3. Dodatkowe możliwości:

- [Usuń](#) widżet wyszukiwania w Google z ekranu głównego. Jeśli nie możesz go usunąć, [użyj innej aplikacji uruchamiającej](#) ekran główny, która nie zawiera tego widżetu.
- Zainstaluj przeglądarkę, która zastąpi aplikację Chrome i [skonfiguruj ją jako przeglądarkę domyślną](#).
- [Wyłącz](#) opcję zbierania informacji na Twój temat przez firmę Google.

---

## Przeszukiwanie telefonu



### Wyszukiwanie numeru telefonu

1. Przejdź do [Ustawienia](#).
2. Dotknij **Informacje o telefonie** > **Szczegóły urządzenia** > **Numer telefonu** · **Karta SIM** lub **Numer telefonu** · **eSIM**.

### Wyszukiwanie aplikacji

1. Przesuń w górę od dołu [ekranu głównego](#).
2. Dotknij  **Zapytaj lub wyszukaj**.
3. Wpisz nazwę aplikacji.
4. Jeśli aplikacja znajduje się na telefonie, dotknij odpowiedniej ikony, aby ją otworzyć.  
Jeśli aplikacji nie ma na telefonie, poszukaj w Sklep Play i ją zainstaluj.

### Znajdowanie ustawień

1. Przejdź do [Ustawienia](#).
2. U góry Ustawienia dotknij .
3. Wpisz szukaną frazę i dotknij  na klawiaturze.
4. Wybierz ustawienie z listy wyników wyszukiwania, by je otworzyć.

### Wyszukiwanie zdjęć, filmów, plików

Aby wyszukać zdjęcia lub filmy na telefonie, użyj aplikacji Zdjęcia.







Aby wyszukać pobrane pliki, użyj [aplikacji Pliki](#).

## Przeglądanie stron internetowych

Aby uzyskać dostęp do Internetu, telefon łączy się poprzez sieć komórkową operatora lub Wi-Fi. Aby ograniczyć opłaty za transfer danych w sieci telefonii komórkowej, [korzystaj z połączenia Wi-Fi](#).

### Przeglądanie za pomocą Chrome



#### Odwiedzanie witryn i dodawanie ich do zakładek

1. [Otwórz](#) aplikację Chrome .
2. Przejdź do wybranej strony, dotykając górnego paska i wpisując jej adres.
3. Na stronie internetowej:
  - Aby dodać ją do zakładek, dotknij  > .
  - Możesz też dotknąć kolejno  > **Dodaj do strony głównej**, aby umieścić [skrót](#) na ekranie głównym.
  - Aby wyszukać tekst na stronie, dotknij  > **Znajdź na stronie**.
  - Dotknij odnośnika, aby go otworzyć.
  - Jeśli chcesz wyświetlić opcje otwierania w nowej karcie, kopiowania lub udostępniania odnośnika, przytrzymaj na nim palec.
  - Aby wydrukować stronę, dotknij kolejno  > **Udostępnianie** > **Drukuj**. Jeśli Twojej drukarki nie ma na liście, [skonfiguruj usługę drukowania](#).
4. Dotknij , aby wrócić do poprzedniej strony.



Aby dowiedzieć się więcej na temat przeglądania zakładek lub zarządzania nimi, [przeczytaj pomoc Google](#).

#### Otwieranie i przełączanie kart

W aplikacji Chrome :

- Aby przełączać karty, dotknij .
- Aby otworzyć nową kartę, dotknij , a następnie .

#### Czyszczenie historii przeglądania

1. [Otwórz](#) aplikację Chrome .
2. Dotknij  > **Historia**.
3. Dotknij **Wyczyść dane przeglądania**.

Więcej pomocy znajdziesz w [centrum pomocy Google](#).

Możesz również [przeglądać i usuwać historię wyszukiwania](#).

## Zmiana domyślnej przeglądarki

Możesz [pobrać](#) inne przeglądarki z Sklep Play. Po zainstalowaniu dowolnej z nich, możesz ustawić ją jako domyślną.

1. Wybierz opcję **Ustawienia** > **Aplikacje**.
2. Dotknij **Domyślne aplikacje** > **Przeglądarka**.
3. Dotknij aplikacji, której chcesz użyć.

## Informacje o SMS i MMS

### SMS

Wiadomości SMS (Short Message Service) są wyłącznie tekstowe. Możesz wysłać wiadomość o długości do 160 znaków. Jeśli wpiszesz więcej, wiadomość zostanie wysłana w serii wiadomości SMS.

Jeden SMS można wysłać do wielu odbiorców, a odpowiedzi są otrzymywane osobno, w postaci wątków (chyba że użytkownik oraz odbiorcy włączyli funkcję wiadomości grupowych).

Usługa SMS jest częścią abonamentu u większości operatorów i nie korzysta z komórkowej transmisji danych.

### MMS

MMS (Multimedia Messaging Service) może zawierać tekst bez limitu długości oraz zdjęcie, pokaz slajdów, film lub dźwięk.

Jeden MMS można wysłać do wielu osób jednocześnie, korzystając z funkcji wiadomości grupowych, a odpowiedzi będą dostarczane w wątkach rozmów grupowych do każdej osoby w grupie.

Wiadomości MMS wykorzystują dane komórkowe, więc do ich wysyłania potrzebny jest abonament lub płatność w systemie prepaid.

### Wiadomości grupowe

Za pomocą wiadomości grupowych można prowadzić rozmowę z wieloma osobami jednocześnie. Wszystkie odpowiedzi od odbiorców są dostarczane do wszystkich odbiorców w wątku rozmowy grupowej.

Nawet jeśli wyślesz jedną wiadomość do wielu osób, opłata zostanie naliczona za każdą otrzymaną wiadomość. Wiadomości grupowe:

- Konwertuje SMS do wielu odbiorców na MMS dla tych użytkowników, którzy mogą go odebrać.
- Jest dostępna wyłącznie dla MMS.

**Uwaga:** Odbiorcy, którzy nie mogą otrzymywać wiadomości MMS, otrzymają wiadomość SMS i, jeśli do wiadomości dołączono załącznik multimedialny, łącze umożliwiające pobranie załącznika w sieci Wi-Fi (jeśli są oferowane przez operatora). Odpowiedzi zostają przesłane tylko do nadawcy w osobnych konwersacjach.

Jeśli nie chcesz otrzymywać odpowiedzi w konwersacjach grupowych, możesz [wyłączyć funkcję wiadomości grupowych](#) w aplikacji Wiadomości.



## Odczytywanie, wysyłanie wiadomości

### Działanie wiadomości

Możesz wysyłać i odbierać SMS-y za pomocą aplikacji Wiadomości .

### Odczytywanie wiadomości i odpowiadanie na nie







Kiedy otrzymasz SMS-a w aplikacji Wiadomości , na [pasku stanu](#) zostanie wyświetlona ikona .

1. Przesuń pasek statusu w dół i dotknij ikony .
2. Aby odpowiedzieć, wprowadź tekst w polu i dotknij .
3. Dodatkowe możliwości:
  - Aby otworzyć załączone zdjęcie lub plik, dotknij go.
  - Aby [zapisać załącznik](#), przytrzymaj na nim palec, a następnie dotknij kolejno  > **Zapisz**.
  - Jeśli wiadomość jest ważna, [oznacz ją gwiazdką](#), aby łatwiej znaleźć ją później.
  - Jeżeli wiadomość pochodzi z nieprzypisanego numeru, [utwórz kontakt](#), aby powiązać imię i nazwisko z numerem.





Wskazówki dotyczące wiadomości przychodzących:

- Możesz [kontrolować powiadomienia o wiadomościach](#), zmieniając ich dźwięk lub wyłączając/włączając je.
- Jeśli nie chcesz, aby SMS wysyłane do wielu odbiorców były konwertowane na MMS, a odpowiedzi mają być dostarczane tylko tobie jako osobne konwersacje, [wyłącz funkcję wiadomości grupowych](#).
- Aby chronić swoją prywatność, możesz [ukryć poufną zawartość powiadomień wyświetlanych na ekranie blokady](#).

### Wysyłanie wiadomości

1. [Otwórz](#) aplikację Wiadomości .
2. Dotknij .
3. Wprowadź odbiorców, a następnie wpisz treść wiadomości.
4. Dodatkowe możliwości:
  - [Aby dodać załącznik](#), dotknij  lub .
  - Aby dodać emotikonę lub inne ikony, dotknij  na [klawiaturze ekranowej](#).
  - Jeśli korzystasz z dwóch kart SIM i chcesz wysłać wiadomość z drugiej, dotknij pozycji  i wybierz kartę SIM.
5. Dotknij .

Wskazówki dotyczące wysyłania wiadomości:



- Aby wysłać wiadomości tekstowe do najbliższych przyjaciół za jednym dotknięciem z poziomu ekranu głównego, [dodaj skrót zadania](#). Dotknij ikony  i przytrzymaj ją, a następnie przeciągnij symbol  do ekranu głównego.
- [Aby zmienić odpowiedź SMS na połączenia przychodzące](#), otwórz aplikację Telefon  i dotknij kolejno  > **Ustawienia** > **Szybkie odpowiedzi**.

## Zarządzanie kopiami roboczymi



Gdy rozpoczynasz tworzenie odpowiedzi w postaci wiadomości tekstowej lub nowej wiadomości z adresatami, jest ona zapisywana na liście wiadomości jako kopia robocza, gdzie pozostaje do momentu wysłania lub usunięcia.

1. Otwórz listę wiadomości i dotknij rozmowy oznaczonej symbolem **Wersja robocza**.
2. Wykonaj jedną z poniższych czynności:
  - Zakończ tworzenie wiadomości i dotknij opcji .
  - Usuń znaki w polu tekstowym, aby usunąć kopię roboczą.

## Przekazywanie wiadomości dalej

1. Otwórz konwersację w  **Wiadomości**.
2. Dotknij i przytrzymaj wiadomość.
3. Dotknij  > **Przełącz dalej**.

## Kopiowanie tekstu wiadomości







1. Otwórz konwersację w  **Wiadomości**.
2. Dotknij i przytrzymaj wiadomość.
3. Dotknij .

Teraz możesz [wkleić](#) tekst w innym miejscu, na przykład w innej wiadomości lub w wiadomości e-mail, [którą piszesz](#).

## Praca z załącznikami

Wiadomości tekstowe mogą zawierać jako załączniki zdjęcia, wiadomości głosowe i filmy.

### Dodawanie załączników

1. W aplikacji Wiadomości  utwórz [odpowiedź](#) lub [nową wiadomość](#).
2. Wykonaj jedną z następujących czynności:
  - Dotknij i przytrzymaj , aby rozpocząć nagrywanie wiadomości głosowej. Po zakończeniu podnieś palec.
  - Dotknij , aby załączyć zdjęcie lub film albo zrobić nowe zdjęcie. Dotknij , aby rozszerzyć widok do trybu pełnoekranowego, w którym można przełączyć się na aparat do selfie  lub nagrać film.
  - Dotknij , aby przejść do innych typów załączników (emoji, GIF, twoja lokalizacja, kontakty).

3. Dotknij .

Jeśli masz problem z załączaniem plików, sprawdź czy:

- [Komórkowa transmisja danych jest włączona.](#)
- Twój plan taryfowy obsługuje wiadomości MMS (wiadomości multimedialne).

### Zapisywanie odebranego załącznika

W wiadomości dotknij i przytrzymaj załącznik, a następnie dotknij  > **Zapisz**. Możesz też dotknąć załącznika, aby go otworzyć, i znaleźć opcje zapisu.

Jeżeli nie zapiszesz dołączonego zdjęcia/wideo, pamiętaj, że przechowywane jest ono tylko w wiadomości. Oznacza to, że usunięcie wiadomości spowoduje również usunięcie załącznika. (Możesz próbować [odzyskać ostatnio usunięte wiadomości](#)).

### Wyświetlanie zapisanych załączników

W przypadku zdjęć lub filmów uruchom aplikację Zdjęcia i dotknij **Kolekcje**.

W przypadku innych załączników uruchom aplikację Pliki.

## Zarządzanie wiadomościami i usuwanie ich

### Śledzenie ważnych wiadomości



Aby uzyskać dostęp do ważnych wiadomości i konwersacji w aplikacji Wiadomości 

 Przypnij do 3 konwersacji, aby utrzymać te grupy wiadomości na górze listy po otwarciu aplikacji.

 Oznacz gwiazdką wiadomości, które chcesz później znaleźć.

### Przypinanie/odpinanie konwersacji

Aby przypiąć konwersację:

1. [Otwórz](#) aplikację Wiadomości .
2. Dotknij i przytrzymaj konwersację na liście konwersacji.
3. Dotknij .

Aby odpiąć konwersację, dotknij jej i przytrzymaj, a następnie dotknij .

### Oznaczanie wiadomości gwiazdką

1. Otwórz konwersację z wiadomością, którą chcesz oznaczyć gwiazdką.
2. Dotknij i przytrzymaj wiadomość.
3. Dotknij .

Aby usunąć gwiazdkę, dotknij  na wiadomości.







### Odnajdywanie wiadomości oznaczonych gwiazdką

Aby znaleźć wiadomości oznaczone gwiazdką we wszystkich konwersacjach, przejdź do góry listy konwersacji i dotknij  > **Oznaczone gwiazdką**.

Aby znaleźć wiadomości w konkretnej konwersacji, otwórz konwersację i dotknij  > **Oznaczone gwiazdką**.

### Usuwanie lub archiwizacja wiadomości tekstowych



Gdy usuwasz wiadomość, usuwasz również załączone do niej zdjęcia i wideo. Jeżeli chcesz zachować załączniki, zapisz je przed usunięciem wiadomości.

- Aby usunąć pojedynczą wiadomość, otwórz konwersację (wątek), dotknij i przytrzymaj wiadomość, a następnie dotknij .
- Aby usunąć lub zarchiwizować wszystkie wiadomości z konwersacji, dotknij i przytrzymaj konwersację, a następnie dotknij ikonę , aby usunąć, lub , aby zarchiwizować.
- Aby usunąć lub zarchiwizować kilka konwersacji, dotknij i przytrzymaj pierwszą konwersację, a następnie dotknij pozostałych konwersacji, aby je wybrać, i dotknij  lub .
- Aby wyświetlić zarchiwizowane wiadomości, dotknij ikony profilu  > **Archiwum**.

## Sterowanie powiadomieniami o wiadomościach SMS

Postępuj zgodnie z poniższymi instrukcjami, aby zmienić wszystkie powiadomienia z aplikacji do wiadomości. Jeśli chcesz zatrzymać powiadomienia o wiadomościach tekstowych podczas wybranych godzin lub od wybranych osób, użyj [Tryb Nie przeszkadzać](#).

### W przypadku korzystania z aplikacji Wiadomości



1. **Uruchom** aplikację Wiadomości .
2. Dotknij ikony profilu  i **Ustawienia wiadomości**.
3. Jeśli korzystasz z dwóch kart SIM, dotknij **Ogólne**.
4. Dotknij **Powiadomienia**, a następnie:
  - Włącz lub wyłącz powiadomienia
  - Zmień dźwięk
  - Dodaj lub usuń wibracje

### W przypadku korzystania z innej aplikacji do obsługi wiadomości

1. Dotknij i przytrzymaj ikonę aplikacji.
2. Dotknij  **Inf. o aplikacji** > **Powiadomienia**.
3. Dokonaj zmian.

## Żądanie raportów dostarczenia wiadomości tekstowej

Sprawdź, czy adresaci otrzymują wiadomości, żądając raportów dostarczenia.



1. **Uruchom** aplikację  **Wiadomości**.
2. Dotknij ikony profilu  > **Ustawienia wiadomości**
3. Jeśli korzystasz z pojedynczej karty SIM dotknij opcji **Zaawansowane**.  
Jeśli korzystasz z dwóch kart SIM, dotknij karty SIM.
4. Włącz funkcję **Otrzymuj raporty doręczeń SMS-ów**.

## Włącz lub wyłącz wiadomości grupowe

Wiadomości grupowe umożliwiają uczestnikom rozmowy wysyłanie odpowiedzi wszystkim odbiorcom w jednej konwersacji. Jeśli nie chcesz konwertować wiadomości SMS na wiadomości MMS i chcesz, aby odpowiedzi były do Ciebie wysyłane w osobnych konwersacjach, wyłącz opcję wiadomości grupowych.

*Ta funkcja może być niedostępna w niektórych krajach.*

Aby dostosować ustawienia funkcji wiadomości grupowych:

1. W aplikacji Wiadomości  dotknij ikony profilu  i **Ustawienia wiadomości**.
2. Jeśli korzystasz z jednej karty SIM, dotknij **Zaawansowane**.  
Jeśli korzystasz z dwóch kart SIM, dotknij SIM.

3. Dotknij **Wiadomości grupowe** i wybierz opcję.

---

## Zmiana domyślnej aplikacji do obsługi wiadomości



Możesz [pobrać](#) dodatkowe aplikacje do obsługi wiadomości ze sklepu Sklep Play. Po zainstalowaniu dowolnej z nich, możesz ustawić ją jako domyślną aplikację do obsługi wiadomości.

Aby wybrać inną aplikację do obsługi SMS i MMS:



1. Wybierz opcję **Ustawienia** > **Aplikacje**.
2. Dotknij pozycji **Domyślne aplikacje** > **Aplikacja do SMS-ów**.
3. Dotknij aplikacji, której chcesz używać.

---

## Zmiana odpowiedzi SMS na połączenia przychodzące

Gdy telefon dzwoni, możesz przeciągnąć  w kierunku , aby wyświetlić listę szybkich odpowiedzi, które można wysłać w wiadomości tekstowej zamiast [odbierania połączenia](#).

Aby edytować te szybkie odpowiedzi:

1. Dotknij .
2. Dotknij pozycji  > **Ustawienia**.
3. Dotknij **Szybkie odpowiedzi**.
4. Dotknij jedną z odpowiedzi, aby ją edytować.

## Odbieranie wiadomości tekstowych na komputerze



### Konfiguracja aplikacji Parowanie urządzenia

Jeśli korzystasz na telefonie z aplikacji Wiadomości , możesz odczytywać i wysyłać SMS-y na komputerze.

Sparuj komputer i aplikację Wiadomości  w telefonie, skanując kod QR:

- Kod QR jest unikalny dla tego komputera.
- Można skonfigurować wiele komputerów, uzyskując indywidualne kody QR, ale w danym momencie aktywny jest tylko jeden.

Aby skonfigurować komputer:

1. Telefon i komputer muszą być połączone z Internetem.
2. Na telefonie **otwórz** aplikację Wiadomości  i dotknij ikony profilu  > **Parowanie urządzenia**.
3. Na komputerze przejdź na stronę <https://messages.google.com/web>.
4. Postępuj zgodnie z instrukcjami wyświetlanymi na ekranie, aby za pomocą telefonu zeskanować kod QR na stronie internetowej.

Po sparowaniu zobaczysz najnowsze rozmowy w przeglądarce komputera.

### Odczytywanie i wysyłanie wiadomości

Jeśli masz nieprzeczytane wiadomości, na karcie przeglądarki w komputerze zostanie wyświetlone czerwone powiadomienie i liczba nieprzeczytanych wiadomości.

Aby wysłać wiadomości z komputera, telefon musi być włączony i połączony z Internetem.



Zwykłe opłaty za wysyłanie wiadomości tekstowych z telefonu mają również zastosowanie do wiadomości wysyłanych z komputera.

### Wylogowywanie się z aplikacji Parowanie urządzenia

Jeśli przez 14 dni nie korzystasz z aplikacji Wiadomości na sparowanym komputerze, ze względów bezpieczeństwa nastąpi na nim automatyczne wylogowanie.

Jeśli korzystasz ze współdzielonego lub dostępnego publicznie komputera, wyloguj się, gdy skończysz.

Aby wylogować się z telefonu:

1. **Otwórz** aplikację Wiadomości .
2. Dotknij ikony profilu  > **Parowanie urządzenia**.
3. Wykonaj jedną z następujących czynności:
  - Dotknij  obok danego komputera, aby się z niego wylogować.
  - Dotknij **Anuluj sparowanie wszystkich urządzeń**.

Aby wylogować się z komputera, na górze listy wiadomości kliknij kolejno  > **Anuluj sparowanie**.





# Czytanie i wysyłanie wiadomości e-mail oraz zarządzanie nimi

## Czytanie wiadomości e-mail

Jeśli [konto e-mail jest skonfigurowane](#), zaczniesz odbierać wiadomości e-mail po tym, jak konto [zsynchronizuje](#) się z telefonem. Gdy otrzymasz [powiadomienie](#) o wiadomości e-mail, na [pasku stanu](#) pojawi się ikona .





1. Przesuń w dół pasek statusu i dotknij obszaru powiadomienia, aby otworzyć daną wiadomość:
  - Powiadomienie o jednej wiadomości e-mail pozwala ją otworzyć.
  - Powiadomienie o wielu wiadomościach e-mail pozwala otworzyć listę wiadomości e-mail. Dotknij jedną z nich, aby ją otworzyć.Jeśli chcesz odrzucić powiadomienie i przeczytać wiadomość e-mail później, [uruchom](#) aplikację **Gmail**.
2. Wykonaj jedną z następujących czynności:
  - Aby wyświetlić inne foldery, dotknij  na liście wiadomości.
  - Załączniki znajdują się na końcu wiadomości e-mail. Możesz je [wyświetlić lub zapisać](#).
  - Możesz [drukować](#) wiadomości e-mail z telefonu.

## Odpowiadanie na wiadomość e-mail lub przesyłanie jej dalej

1. Dotknij ikony , aby odpowiedzieć nadawcy. Możesz też przesunąć palcem do końca wiadomości e-mail i dotknąć , aby odpowiedzieć wszystkim odbiorcom lub , aby przesać dalej.
2. Wpisz treść wiadomości.
3. Aby dodać wybraną osobę w polu DW, w polu Do dotknij  .
4. Dotknij pozycji .

## Wysyłanie nowej wiadomości e-mail

1. [Uruchom](#) aplikację **Gmail**, a następnie dotknij opcji **Utwórz**.

Możesz również dotknąć ikony  i przytrzymać ją, a następnie dotknąć opcji **Utwórz**. (W przypadku wysyłania dużej liczby wiadomości e-mail [dodaj skrót zadania](#). Przeciągnij ikonę  **Utwórz** na ekran główny.)
2. Określ adresata i wpisz wiadomość.
3. Aby dodać wybraną osobę w polu DW, w polu Do dotknij  .
4. Dotknij .

## Dodawanie załącznika do wiadomości e-mail

1. W tworzonej wiadomości e-mail dotknij  > **Załącz plik**, aby dodać plik przechowywany w pamięci telefonu lub dołączyć plik zapisany w [Dysk](#).
2. Przeglądaj lokalizacje, aby znaleźć plik, następnie dotknij go i dodaj do wiadomości e-mail. Załącznik pojawi się pod wiadomością e-mail.

## Wyszukiwanie wiadomości e-mail

Gdy otworzysz aplikację Gmail, zobaczysz kartę Odebrane.

Aby zobaczyć wysłane wiadomości, kopie robocze, ostatnio usunięte wiadomości oraz inne kategorie, dotknij opcji .

Aby wyszukać wiadomości e-mail, wprowadź hasło wyszukiwania, na przykład temat lub nazwę nadawcy, u góry listy wiadomości e-mail.

## Usuwanie wiadomości e-mail

Aby usunąć otwartą wiadomość, dotknij pozycji .

Aby usunąć otwartą wersję roboczą wiadomości, dotknij kolejno  > **Odrzuć**.

Aby usunąć kilka wiadomości naraz, wyświetl ich listę, a następnie dotknij i przytrzymaj pierwszą wiadomość, a następnie dotknij kolejnych wiadomości, i dotknij .

Aby usunąć duże ilości wiadomości e-mail, zaloguj się do konta e-mail za pomocą komputera i zapoznaj się z pomocą dostawcy tej usługi, aby dowiedzieć się więcej.

### Wskazówki:

- Aby usunąć zapisane [załączniki](#) z wiadomości e-mail, użyj aplikacji Pliki.
- Możesz także [usunąć](#) konta e-mail ze swojego telefonu.

## Dowiedz się więcej

Więcej informacji o aplikacji Gmail można znaleźć w [centrum pomocy Google](#).

Aby uzyskać pomoc w zarządzaniu kontami e-mail innych dostawców, zaloguj się do swojego konta e-mail za pomocą komputera i poszukaj odpowiednich informacji podanych przez dostawcę.

## Wyświetlanie załączników do wiadomości e-mail



### Wyświetlanie załączników

Załączniki są wyświetlane na końcu wiadomości [e-mail](#).

Aby wyświetlić lub odtworzyć załącznik, dotknij go.

W przypadku komunikatu informującego, że nie można otworzyć danego rodzaju załącznika, należy pamiętać, że dla większości typów plików istnieje darmowa przeglądarka, której można użyć. W Sklepie Play znajdź typ pliku, a następnie wybierz i [pobierz aplikację](#).

### Zapisywanie załączników z wiadomości e-mail

W wiadomości e-mail dotknij  na załączniku, aby pobrać i zapisać element w telefonie, albo dotknij , aby zapisać go w aplikacji Dysk.

Aby wyświetlić załączniki później, uruchom aplikację [Pliki](#) (przejdź do Download) lub **Dysk**.

### Usuwanie załączników zapisanych z wiadomości e-mail

1. [Uruchom](#) aplikację **Pliki**.
2. Dotknij **Pobrane**.
3. Wykonaj jedną z następujących czynności:
  - Aby wybrać jeden element, dotknij i przytrzymaj go.
  - Aby zaznaczyć kilka elementów, dotknij i przytrzymaj pierwszy element, a następnie dotknij kolejnych.
4. Dotknij .

### Uniemożliwianie podglądu załączników

Załączone zdjęcia lub filmy pojawią się do podglądu jako miniatury.

Aby do momentu otwarcia pliku widoczne były miniatury ogólne zamiast podglądu miniatur:

1. [Uruchom](#) aplikację **Gmail**.
2. Dotknij  > **Ustawienia**, a następnie dotknij nazwy konta.
3. Dotknij **Obrazy** > **Pytaj przed wyświetleniem obrazów zewnętrznych**.

---

## Podgląd skrzynki odbiorczej na ekranie głównym

Aby móc podglądać skrzynki, otwierać wiadomości i szybko tworzyć nowe wiadomości e-mail, [dodaj](#) widżet Gmail do ekranu głównego.

Ten widżet pozwala:

- **Otwierać wiadomości.** Wystarczy dotknąć jedną z nich.
- **Utwórz wiadomość.** Dotknij opcji .
- **Wyświetlać kolejne wiadomości.** Przewiń listę w dół.
- **Otwórz aplikację.** Dotknij nazwy folderu w górnej części widżetu.

---

## Dodawanie podpisów w wiadomości e-mail



Aby podpis był automatycznie dodawany na końcu [wysyłanych](#) wiadomości e-mail:

1. [Uruchom](#) aplikację **Gmail**.
2. Dotknij pozycji  > **Ustawienia**.
3. Wybierz konto.
4. Dotknij **Podpis na urządzenia mobilne** i wprowadź tekst, który ma się pojawiać na końcu wszystkich wiadomości e-mail.

---

## Sterowanie powiadomieniami o poczcie e-mail

Możesz kontrolować powiadomienia [o otrzymywaniu wiadomości e-mail](#).

1. Dotknij i przytrzymaj ikonę .
2. Dotknij pozycji  > **Powiadomienia**.
3. Dostosuj ustawienia powiadomień.

**Wskazówka:** Aby automatycznie wyciszyć powiadomienia w określonych godzinach, użyj opcji [Tryb Nie przeszkadzać](#).

---

## Informacje o kalendarzu

Bądź na bieżąco z nadchodzącymi wydarzeniami i otrzymuj powiadomienia na telefon dzięki funkcji kalendarza. Funkcja kalendarza Google pozwala zapisywać informacje o wszystkich zdarzeniach w jednym bezpiecznym, zsynchronizowanym miejscu, które jest dostępne z dowolnego urządzenia z funkcją przeglądania Internetu lub z komputera po zalogowaniu się do swojego konta.

Telefon umożliwia:

- [Sprawdzanie istniejących wydarzeń.](#)
- [Tworzenie nowych wydarzeń.](#)
- [Sterowanie powiadomieniami o wydarzeniach.](#)

Kalendarz może automatycznie tworzyć nowe wydarzenia na podstawie przychodzących wiadomości Gmail. Jeśli na przykład zarezerwujesz bilet na samolot lub stół w restauracji, te wydarzenia pojawią się automatycznie w kalendarzu — nie trzeba będzie ich dodawać.

W przypadku, gdy masz na swoim [koncie Google](#) wiele kalendarzy lub jeśli w telefonie jest ustawionych kilka kont Google, można określić, które wydarzenia mają być [synchronizowane](#) z telefonem.

## Znajdowanie wydarzeń w kalendarzu

### Otwieranie wydarzeń z kalendarza

Ikona  na [pasku stanu](#) to powiadomienie o zdarzeniu. Przesuń palec w dół, aby rozwinąć pasek następnie dotknij powiadomienia, aby wyświetlić szczegóły danego zdarzenia.

Aby zobaczyć listę nadchodzących zdarzeń, [otwórz](#) aplikację Kalendarz .

**Wskazówka:** Aby wyświetlać przegląd nadchodzących wydarzeń na ekranie głównym, [dodaj](#) widget Kalendarz.

### Poruszanie się po kalendarzu



Aby wybrać widok miesiąca:

1. Dotknij nazwy miesiąca.
2. Dotknij daty, aby przejść do niej i zobaczyć przypisane do niej wydarzenia.

Aby zmienić widok:

1. W kalendarzu dotknij .
2. Dotknij **Harmonogram**, **Dzień**, **3 dni**, **Tydzień** lub **Miesiąc**. Będzie to widok domyślny, dopóki nie zmienisz go na inny.

W każdym z widoków możesz wykonać następujące zadania:

- **Czytać i edytować szczegóły wydarzeń.** Dotknięcie pozwala otworzyć zdarzenie, a opcja  umożliwia jego edycję.
- **Dodaj nowe zdarzenia.** Dotknij .
- **Przeszukaj swój kalendarz.** Dotknij .



## Tworzenie wydarzeń i zarządzanie nimi

### Tworzenia wydarzeń w kalendarzu

Podczas tworzenia wydarzenia zobaczysz podpowiedzi dotyczące nazwy, lokalizacji, osób i inne. W niektórych przypadkach podpowiedzi te są spersonalizowane na podstawie informacji powiązanych z Twoim kontem Google oraz wydarzeniami utworzonymi wcześniej.



1. [Otwórz](#) aplikację Kalendarz, a następnie dotknij kolejno  i **Wydarzenie**.
2. Jeśli masz kilka kont, dotknij konta dla żądanego kalendarza.
3. Wprowadź godzinę rozpoczęcia i inne szczegóły.
4. Jeśli chcesz, aby na pasku stanu były wyświetlane przypomnienia, dotknij **Dodaj dźwięk powiadomienia** i określ, na ile minut przed wydarzeniem ma zostać wyświetlone przypomnienie.
5. Dotknij **Zapisz**.

### Edycja lub usuwanie wydarzeń z kalendarza

1. Dotknij zdarzenia, aby je otworzyć.
2. Wykonaj dowolną z następujących czynności:
  - Aby edytować zdarzenie, dotknij .
  - Aby usunąć zdarzenie, dotknij kolejno  > **Usuń**.



### Określanie, które wydarzenia mają być widoczne

Aby tymczasowo ukryć wydarzenia z kalendarza dla konta Google, które nie muszą być stale widoczne:

1. [Otwórz](#) aplikację Kalendarz  i dotknij .
2. Dotknij pola **Wydarzenia** pod nazwą konta, aby je usunąć. Jeżeli masz wiele kalendarzy dla tego konta, dotknij nazwy każdego kalendarza, aby ukryć jego wydarzenia.



**Wskazówka:** Gdy ukrywasz wydarzenia, kalendarz nadal dokonuje [synchronizacji z kontem](#) Google. Aby zapobiec automatycznej synchronizacji kalendarza konta, na ekranie głównym wybierz kolejno [Ustawienia](#) > [Hasła, klucze dostępu i konta](#).

Aby wykluczyć automatycznie tworzone wydarzenia pochodzące z usługi Gmail (np. rezerwacje lotów czy miejsc w restauracji):

1. [Otwórz](#) aplikację Kalendarz .
2. Dotknij , a następnie **Ustawienia** > **Wydarzenia z Gmaila**.
3. Wyłącz  opcję **Pokazuj wydarzenia z Gmaila** pod nazwą konta.

Aby dowiedzieć się więcej, otwórz aplikację Kalendarz i dotknij kolejno  > **Pomoc i opinie**.

## Sterowanie powiadomieniami o zdarzeniach kalendarza

1. Dotknij i przytrzymaj ikonę aplikacji .
2. Dotknij  > **Powiadomienia**.
3. Dostosuj ustawienia powiadomień.

Jeśli z powiadomieniem został [skojarzony dźwięk dzwonka](#), ale telefon wyciszono, dźwięk ten nie będzie odtwarzany.

**Wskazówka:** Aby automatycznie wyciszyć powiadomienia w określonych godzinach, użyj opcji [Tryb Nie przeszkadzać](#).

## Udostępnianie zdjęć i filmów

Możesz bezprzewodowo udostępnić jeden, wiele lub wszystkie elementy z dowolnego widoku Zdjęcia, wysyłając je jako załączniki wiadomości e-mail, przesyłając je do chmury lub korzystając z połączeń typu urządzenie-urządzenie, takich jak Bluetooth.

Oprócz bezprzewodowego udostępniania możesz [przesłać zdjęcia do komputera](#) za pomocą połączenia USB.

Aby udostępnić bezprzewodowo:



1. [Otwórz](#) aplikację Zdjęcia .
2. Przejdź do miniatury elementu, który chcesz udostępnić.
3. Wybierz element do udostępnienia:
  - Aby wybrać jeden element, dotknij i przytrzymaj jego miniaturę.
  - Aby wybrać wiele elementów, dotknij i przytrzymaj pierwszą miniaturę, a następnie dotknij innych miniatur, aby je zaznaczyć.

**Wskazówka:** Aby usunąć wszystkie zaznaczenia, dotknij  w górnej części ekranu obok wybranego numeru.

4. Dotknij  i wybierz [sposób udostępniania](#).

## Przesyłanie zdjęć i filmów



### Automatyczne tworzenie kopii zapasowych

1. **Otwórz** aplikację Zdjęcia .
2. Dotknij ikony profilu .
3. Dotknij kolejno  i **Włącz kopię zapasową**.



[Ustawienia kopii zapasowej można zmienić](#) w dowolnym momencie.

### Dostosuj ustawienia kopii zapasowej

Aby zarządzać ustawieniami automatycznej kopii zapasowej:

1. **Otwórz** aplikację Zdjęcia .
2. Dotknij ikony profilu , a następnie **Zdjęcia – ustawienia > Kopia zapasowa**.
3. Dostosuj ustawienia zależnie od potrzeb:
  - Aby wybrać wysoką jakość lub oryginalny rozmiar do przesyłu, dotknij opcji **Jakość kopii zapasowej**.
  - Aby wykonywać kopie zapasowe w folderze Download, Screenshots oraz folderach aplikacji innych firm, dotknij opcji **Utwórz kopię zapasową folderów na urządzeniu**.
  - Aby utworzyć kopię zapasową elementów za pośrednictwem sieci komórkowej, dotknij **Zużycie danych mobilnych**, a następnie dostosuj opcje zdjęć, filmów i roamingu.

### Ręczne tworzenie kopii zapasowych



1. **Otwórz** aplikację Zdjęcia .
2. Otwórz zdjęcie lub film.
3. Dotknij  na zdjęciu lub filmie. (Przesuń w górę, jeśli nie widzisz .

### Wyświetl kopie zapasowe zdjęć i filmów

Uruchom aplikację Zdjęcia  w telefonie.

Zaloguj się w usłudze photos.google.com na swoim komputerze.

### Zarządzaj pamięcią

1. **Otwórz** aplikację Zdjęcia .
2. Dotknij ikony profilu  > **Zdjęcia – ustawienia > Kopia zapasowa**.
3. Dotknij **Zarządzanie pamięcią**.
4. Zobacz, ile GB pamięci jest używane oraz na ile czasu wystarczy orientacyjnie pozostałe miejsce. Jeśli jest go mało, postępuj zgodnie z instrukcjami na ekranie, aby je zwolnić.





5. Aby przejrzeć i usunąć zalecane zdjęcia:
  - a. W sekcji **Sprawdź i usuń** dotknij kategorii (np. duże zdjęcia i filmy, rozmyte zdjęcia, zrzuty ekranu).
  - b. Przytrzymaj pierwszy element do usunięcia, a następnie dotknij pozostałych.
  - c. Dotknij .

## Dalsza pomoc

Więcej pomocy znajdziesz w [centrum pomocy Google](#).

## Ustawianie budzika.

### Ustawianie budzika za pomocą dotyku

1. [Otwórz ustawienia podręczne](#), dwukrotnie przeciągając palcem w dół, a następnie przeciągnij w prawo i dotknij .
2. Dostosowanie alarmów:
  - Aby utworzyć nowy budzik, dotknij pozycji .
  - Aby skorzystać z ustawionego alarmu, włącz go.
  - Aby zmienić dźwięk budzika, godzinę budzenia lub etykietę, dotknij .
3. Aby zmienić ustawienia ogólne alarmu (np. głośność i czas drzemki), dotknij  > **Ustawienia**.

**Wskazówka:** Telefon musi być włączony, aby aktywować alarm.

### Ustawianie budzika za pomocą głosu

1. Jeśli [Voice Match](#) zostało utworzone, powiedz „OK, Google”. Możesz też dotknąć  w widżecie Wyszukiwanie Google.



2. Wydadaj polecenie. Na przykład: „Set alarm for 7:45 p.m., label, switch the laundry” lub „Wake me up at 7 a.m. tomorrow.”



Telefon wprowadzi ustawienia i wygeneruje potwierdzenie.

### Po nastawieniu budzika

Na [pasku stanu](#) pojawi się ikona .

Aby dostosować, [otwórz ustawienia podręczne](#), dwukrotnie przeciągając palcem w dół, a następnie przeciągnij w prawo i dotknij .







### Usuwanie budzika

1. [Uruchom](#) aplikację **Zegar**.
2. Dotknij .
3. Dotknij  > .

## Korzystanie z czasomierza lub stopera

### Korzystanie z czasomierzy





Możesz korzystać z wielu czasomierzy i opatrzyć je etykietą dla większej przejrzystości:

1. Otwórz aplikację Zegar i dotknij ikony , aby przywołać kartę Minutnik.
2. Wpisz wartość czasu, od której nastąpi odliczanie.
3. Dotknij .
4. Wykonaj dowolną z następujących czynności:
  - Aby wstrzymać odliczanie, dotknij pozycji .
  - Aby dodać etykietę do czasomierza, dotknij obecnej nazwy i zmień ją (przydatne w przypadku wielu minutników).
  - Jeśli chcesz dodać minutę do odliczania, dotknij pozycji **+ 1:00**.
  - Aby przywrócić początkowy czas, dotknij ikony .
  - Jeżeli chcesz dodać minutnik, dotknij ikony .
  - Aby usunąć minutnik, dotknij ikony .
  - Aby zmienić dźwięk minutnika, dotknij opcji  > **Ustawienia** > **Dźwięk minutnika**.
  - Po opuszczeniu tej aplikacji możesz do niej szybko powrócić, przesuwając w dół pasek stanu jednym palcem, tak aby zobaczyć powiadomienie minutnika i pozostały czas. W celu uruchomienia minutnika dotknij powiadomienia.

**Wskazówka:** Jeśli często korzystasz z minutnika, [dodaj skrót zadania](#). Dotknij ikony  i przytrzymaj ją, a następnie przeciągnij opcję **Utwórz nowy minutnik** na ekran główny.

### Korzystanie z czasomierza

Zarejestruj swój czas.

1. Otwórz aplikację Zegar i dotknij ikony , aby przywołać kartę Stopera.
2. Dotknij .
3. Wykonaj dowolną z następujących czynności:
  - Aby wstrzymać stoper, dotknij .
  - Aby zapisać okrążenia (lub kilka czasów) podczas pracy stopera, dotknij ikony .
  - Aby wyzerować licznik, dotknij .
  - Po opuszczeniu tej aplikacji możesz do niej szybko powrócić, przesuwając w dół pasek stanu jednym palcem i dotykając elementu sterującego. W celu uruchomienia stopera dotknij powiadomienia.

**Wskazówka:** Jeśli często korzystasz ze stopera, [dodaj skrót zadania](#). Dotknij ikony  i przytrzymaj ją, a następnie przeciągnij opcję **Uruchom stoper** na ekran główny.

## Ustawianie daty i godziny

### Zmiana formatu czasu

1. Wybierz kolejno **Ustawienia** > **System** > **Data i godzina**.
2. Aby zmienić sposób wyświetlania godziny:
  - Jeżeli chcesz ustawić format 24-godzinny, wyłącz  opcję **Użyj ustawień domyślnych dla regionu**, a następnie włącz  **Format 24-godzinny**.
  - Aby korzystać z formatu godziny bieżącej lokalizacji, włącz  opcję **Użyj ustawień domyślnych dla regionu**.
  - Aby korzystać z formatu 12-godzinnego, należy wyłączyć  opcje **Użyj ustawień domyślnych dla regionu** oraz **Format 24-godzinny**.

### Automatyczne ustawianie daty i godziny

1. Wybierz kolejno **Ustawienia** > **System** > **Data i godzina**.
2. Włącz  **Automatyczna data i godzina** i **Automatyczna strefa czasowa**.

Telefon automatycznie synchronizuje zegar z czasem lokalnym (pobierając informacje o czasie z sieci komórkowej). Czas lokalny jest wykorzystywany przez funkcję budzika i jest widoczny m.in. na ekranie blokady.

### Ręczne ustawianie daty i godziny



1. Wybierz kolejno **Ustawienia** > **System** > **Data i godzina**.
2. Wyłącz  opcję **Automatyczna data i godzina**.
3. Aby wprowadzić poprawki, dotknij **Data** i **Godzina**.

### Przełączanie stref czasowych

1. Wybierz kolejno **Ustawienia** > **System** > **Data i godzina**.
2. Wyłącz  opcję **Automatyczna strefa czasowa**.
3. Dotknij **Strefa czasowa**.
4. Wybierz miejscową strefę czasową (zostanie ona zastosowana do aktualnego czasu).



### Wyświetlanie kilku stref czasowych

Aplikacja Zegar pozwala wyświetlać kilka stref czasowych. W ten sposób możesz uzgadniać swoje plany ze znajomymi z różnych miast i mieć kontakt z rodziną podczas dalszych podróży.

1. **Otwórz** aplikację **Zegar** i dotknij .
2. Aby dodać strefy czasowe, dotknij  i wybierz miasta do wyświetlenia w ramach danej strefy.

## Wyświetlanie macierzystej strefy czasowej

Aplikacja Zegar pozwala wyświetlać strefę czasową miejsca zamieszkania podczas podróży.



1. [Otwórz](#) aplikację **Zegar** i dotknij .
2. Dotknij  > **Ustawienia**.
3. Włącz opcję **Zegar dla mojej strefy czasowej** w .

## Dodawanie kontaktów





### Automatyczne dodawanie kontaktów

Po [dodaniu konta](#) do telefonu kontakty tego konta będą automatycznie dostępne na telefonie.

### Dodawanie kontaktu za pomocą aplikacji Kontakty

1. [Otwórz](#) aplikację Kontakty .
2. Dotknij .
3. W przypadku korzystania z wielu kont, konto, które zostanie [zsynchronizowane](#) z nowym kontaktem, pojawi się u góry. Aby zmienić konta, dotknij .
4. Dotknij pola tekstowego, aby zapisać imię i nazwisko oraz dane. Zapisz tyle informacji, ile chcesz.



#### Wskazówki:

- Aby dodać zdjęcie, dotknij opcji . Wybierz zapisane zdjęcie lub zrób nowe i wykadruj je.
- Możesz przypisać [własny dzwonek](#) do połączeń z danym kontaktem.
- Jeśli w telefonie jest ustawionych kilka [kont](#) i chcesz zmienić domyślne konto dla nowych kontaktów, dotknij ikony profilu w aplikacji Kontakty  i wybierz kolejno  >  > **Domyślne konto dla nowych kontaktów**.

5. Dotknij **Zapisz**.

### Dodawanie kontaktu z wiadomości tekstowej

Możesz w prosty sposób utworzyć nowy kontakt lub dodać numer do istniejącego kontaktu, gdy otrzymasz wiadomość tekstową od nieprzypisanego numeru.

1. [Otwórz](#) aplikację Wiadomości .
2. Na liście wiadomości przytrzymaj dany numer, a następnie dotknij opcji  > **Dodaj kontakt**.
3. Wybierz lokalizację zapisu kontaktu.
4. Wykonaj jedną z następujących czynności:
  - Aby dodać nowy kontakt, podaj informacje o nim.
  - Możesz też dodać numer do istniejącego kontaktu.
5. Dotknij  lub **Zapisz**.





### Inne metody dodawania kontaktów

- [Zapisz ostatniego rozmówcę na liście kontaktów](#).
- Poproś kogoś o przesłanie [wizytówki](#).

## Edycja lub usuwanie kontaktów

### Edycja kontaktów



Po utworzeniu kontaktu możesz zmienić jego nazwę, zdjęcie i pozostałe dane.

1. [Otwórz](#) aplikację **Kontakty** .
2. Dotknij imię i nazwisko osoby.
3. Dostosuj ustawienia zależnie od potrzeb:
  - Aby [przypisać niestandardowy dzwonek](#), przesun w dół i dotknij **Dzwonek kontaktu**.
  - Aby edytować dane kontaktowe, dotknij , a następnie dotknij pola, w którym chcesz wprowadzić zmiany. Dotknij , aby zmienić zdjęcie, lub dotknij kolejno  > **Odrzuć**, aby cofnąć zmiany.

### Łączenie kontaktów

Jeżeli na liście kontaktów znajdują się dwie wersje danych kontaktowych tej samej osoby (m.in. adresy e-mail i numery telefonów), możesz je połączyć w jedną pozycję.

#### Automatyczne łączenie kontaktów



1. [Otwórz](#) aplikację **Kontakty** .
2. Dotknij  **Uporządkuj** > **Scal i popraw**.
3. Dotknij **Scal duplikaty**.

Jeśli nie widzisz tej opcji, nie można automatycznie połączyć kontaktów.
4. Wybierz opcje, aby połączyć jeden lub wszystkie duplikaty.

### Usuwanie kontaktów

Możesz usunąć kontakty utworzone i zapisane w telefonie. Jeżeli kontakt pochodzi z konta sieci społecznościowej, musisz usunąć go z tego konta. Oznacza to, że kontakt pochodzący z serwisu Facebook musi zostać usunięty z konta w tym serwisie. Możesz również skorzystać z opcji [filtrowania listy kontaktów](#), aby ukryć w telefonie osoby z serwisu Facebook.

#### Usuwanie jednego kontaktu

1. [Otwórz](#) aplikację **Kontakty** .
2. Dotknij imię i nazwisko osoby.
3. Dotknij pozycji  > **Usuń**, aby potwierdzić usunięcie.

#### Usuwanie wielu kontaktów

1. [Otwórz](#) aplikację **Kontakty** .
2. Na liście kontaktów dotknij i przytrzymaj pierwszy kontakt.

3. Dotknij innych kontaktów, które chcesz usunąć.
4. Dotknij pozycji .

---

## Zaznaczenie gwiazdką ulubionych kontaktów



Kontakty oznaczone jako ulubione pojawią się na szczycie listy w aplikacji Kontakty oraz na karcie ☆ w aplikacji Telefon.

Aby dodać daną osobę do ulubionych:



1. Dotknij ikony kontaktu (będzie to zdjęcie lub inna ikona).
2. Dotknij ☆.

## Sortowanie kontaktów

### Sortowanie kontaktów w aplikacji Kontakty

1. [Otwórz](#) aplikację Kontakty .
2. Dotknij ikony profilu  > .
3. Konfiguracja opcji:
  - Aby posortować kontakty według imienia lub nazwiska, dotknij **Sortuj według**.
  - Aby wyświetlić kontakty z imieniem lub z nazwiskiem na początku, dotknij **Format imienia i nazwiska**.



### Sortowanie kontaktów w aplikacji Telefon

1. [Otwórz](#) aplikację Telefon .
2. Dotknij , a następnie **Ustawienia** > **Opcje wyświetlania**.
3. Konfiguracja opcji:
  - Aby posortować kontakty według imienia lub nazwiska, dotknij **Sortuj według**.
  - Aby wyświetlić kontakty z imieniem lub z nazwiskiem na początku, dotknij **Format imienia i nazwiska**.

### Filtrowanie wyświetlanych kontaktów

W aplikacji Kontakty możesz wybrać, które kontakty mają być wyświetlane. Zmiany te nie będą miały wpływu na kontakty wyświetlane w aplikacji Telefon.

1. [Otwórz](#) aplikację Kontakty .
2. Dotknij obecnego widoku u góry ekranu, a następnie wybierz inny:
  - **Wszystkie kontakty**, aby wyświetlić kontakty ze wszystkich dodanych kont
  - Jedno z dodanych kont, aby wyświetlić tylko te kontakty
  - **Urządzenie**, aby wyświetlić tylko kontakty zapisane w telefonie

W aplikacji Telefon  użyj karty , aby wyświetlić tylko często używane kontakty lub te [oznaczone gwiazdką jako ulubione](#). Aby usunąć kontakty z tej karty, dotknij kontaktu i przytrzymaj, a następnie dotknij .

---

## Udostępnianie kontaktów



### Sposoby udostępniania kontaktów

Możesz [udostępniać jeden](#) lub wszystkie kontakty, wysyłając plik wizytówki (.vcf).

Dane kontaktu można także udostępnić w formie załącznika do wiadomości tekstowej.

Możesz też zetknąć telefony i przesłać dane kontaktowe za pośrednictwem łączności [NFC](#).

### Udostępnianie jednego lub kilku kontaktów

1. [Otwórz](#) aplikację Kontakty .
2. Dotknij i przytrzymaj pierwszą nazwę, aby ją zaznaczyć, a następnie dotknij kolejnych.
3. Dotknij .
4. Wybierz [metodę udostępniania](#).

### Odbieranie pliku wizytówki

1. Gdy ktoś prześle na telefon plik wizytówki, zobaczysz powiadomienie o transferze pliku. Dotknij [powiadomienia](#) i zaakceptuj transfer pliku.
2. Dotknij nazwy pliku wizytówki (.vcf), aby go otworzyć i dodać daną osobę do kontaktów.

## Odbieranie połączeń

### Odbieranie połączenia przychodzącego

Po nadejściu połączenia telefonicznego na ekranie Połączenie przychodzące pojawi się identyfikator dzwoniącego. Jeśli nie odbierzesz połączenia, na [pasku stanu](#) zostanie wyświetlona ikona .

Aby odebrać połączenie przychodzące:

- Otwórz telefon.
- Na ekranie Połączenie przychodzące dotknij **Odbierz**.
- Na [ekranie blokady](#) lub [wyświetlaczu zewnętrznym](#) przesunij ikonę  w górę, aby odebrać połączenie głosowe, lub przesunij obrazek/zdjęcie rozmówcy, aby odebrać wideorozmowę.



Podczas połączenia możesz korzystać z klawiatury do wprowadzania numerów lub kodów, korzystać z głośnika lub sparowanego urządzenia Bluetooth oraz dodawać inne osoby do połączenia. [Dowiedz się więcej](#).

**Wskazówka:** Możesz [zapisać ostatnie połączenie jako kontakt](#).

### Słuchawki – autoodbieranie

*Nie wszystkie aparaty obsługują tę funkcję.*

Telefon można skonfigurować tak, aby automatycznie odbierał połączenia po 2, 5 lub 10 sekundach, gdy używany jest zestaw słuchawkowy (przewodowy lub [Bluetooth](#)).

1. Dotknij pozycji .
2. Dotknij pozycji  > **Ustawienia**.
3. Wykonaj jedną z następujących czynności:
  - Jeśli twój telefon obsługuje jedną kartę SIM, dotknij **Połączenia**.
  - Jeśli twój telefon obsługuje dwie karty SIM, dotknij **Konta telefoniczne** i wybierz kartę SIM.
4. Dotknij opcji **Słuchawki - autoodbieranie** i wybierz okres.

### Odrzucanie połączenia przychodzącego

Jeśli nie chcesz rozmawiać z tym, kto dzwoni, możesz:

- **Przekieruj połączenie do poczty głosowej.** Na ekranie Połączenie przychodzące dotknij opcji **Odrzuć**. Lub na ekranie blokady naciśnij przycisk zasilania. Możesz też automatycznie przekierowywać na pocztę głosową wszystkie połączenia z danego numeru.
- **Odpowiadanie wiadomością tekstową.** Na ekranie blokady lub wyświetlaczu zewnętrznym dotknij . Istnieje możliwość [dostosowania](#) tych domyślnych wiadomości.
- [Zablokować wszystkie połączenia z tego numeru](#).



## Sterowanie dzwonekami oraz powiadomieniami

Telefon umożliwia:

- **Szybkie wyciszenie dzwonka.** Naciśnij przycisk zmniejszania głośności z boku telefonu.
- **Wyciszenie dzwonek w określonych godzinach.** Użyj [Tryb Nie przeszkadzać](#).
- **Wybierz unikatowy dzwonek dla konkretnych osób.** Dzięki temu od razu wiesz, kto dzwoni.
- **Otrzymuj powiadomienia o połączeniach przychodzących podczas rozmowy.** Ustaw opcję [połączenie oczekujące](#).
- **Ustaw liczbę sygnałów przed odesłaniem połączenia do poczty głosowej.** [Zadzwoń do usługi poczty głosowej](#), a następnie wykonaj instrukcje operatora, aby zmienić to ustawienie.

## Rozwiąż problem





Jeśli telefon nie odbiera połączeń, gdy jest otwierany, upewnij się, że opcja **Odbieranie połączenia przez otwarcie klapki** jest [włączona](#).

Jeśli telefon nie sygnalizuje połączeń przychodzących, poszukaj na pasku stanu . [Otwórz ustawienia podręczne](#) i wyłącz  Tryb Nie przeszkadzać. Telefon będzie normalnie wydawać dźwięk, informując o połączeniach przychodzących. Sprawdź ustawienia, aby upewnić się, że telefon filtruje połączenia w odpowiednich przedziałach czasowych.

W przypadku innych problemów skorzystaj z [procedur rozwiązywania problemów](#).



## Wykonywanie połączeń

### Wykonywanie połączenia

1. Uruchom aplikację Telefon .
2. Dotknij  i wprowadź numer.
3. Jeżeli numer jest nieprawidłowy, dotknij .
4. Dotknij , aby wybrać ten numer telefonu.
5. Aby rozłączyć się, dotknij .

### Inne sposoby wykonywania połączeń

Możesz inicjować połączenia z:

- Aplikacja Telefon 
- [Wyświetlacz zewnętrzny](#)
- Aplikacja Kontakty 
- Aplikacja Gemini 
- Inne aplikacje wyświetlające dane kontaktowe. Gdziekolwiek widoczny jest numer telefonu, zazwyczaj można go dotknąć, aby nawiązać połączenie.



### Oddzwanianie na ostatnie połączenie

W aplikacji Telefon  dotknij , a następnie  obok numeru.





**Wskazówka:** Możesz [zapisać ostatnie połączenie jako kontakt](#).

### Wybieranie numeru ulubionego kontaktu

W aplikacji Telefon  dotknij , aby wyświetlić [ulubione](#), a następnie dotknij kontaktu.

W aplikacji Kontakty  dotknij kontaktu u góry listy oznaczonego .

### Wybieranie numeru podglądem kontaktu

1. Otwórz aplikację Telefon  lub aplikację Kontakty .
2. Dotknij **Szukaj kontaktów** i zacznij wpisywać nazwę, aby wybrać z dopasowań. Następnie:
  - Dotknij  na dopasowaniu, aby zadzwonić pod wyświetlony numer.
  - Jeśli numery nie są wyświetlane, dotknij dopasowania, aby otworzyć informacje o kontakcie, a następnie dotknij , aby zadzwonić pod wyświetlany numer.

**Wskazówka:** Aby jednym dotknięciem na ekranie głównym nawiązywać połączenia z często wybieranymi numerami, [dodaj widżet Telefon do osoby](#).

## Wybieranie za pomocą głosu

[Wywołaj asystenta](#), a następnie powiedz „Zadzwoń” lub „Wybierz” i dodaj jeden z poniższych elementów:

- Numer telefonu
- Nazwę kontaktu
- Nazwę i miasto lokalnej firmy

## Zmiana domyślnej aplikacji do obsługi połączeń

Możesz [pobrać](#) dodatkowe aplikacje do obsługi połączeń ze sklepu Sklep Play. Po zainstalowaniu dowolnej z nich, możesz ustawić ją jako domyślną aplikację do obsługi połączeń.

1. Wybierz opcję **Ustawienia** > **Aplikacje**.
2. Dotknij **Domyślne aplikacje** > **Aplikacja Telefon**.
3. Dotknij aplikacji, której chcesz użyć.



## Rozwiązywanie problemów

Jeśli nie możesz wykonywać połączeń, [skorzystaj z procedur rozwiązywania problemów](#).

## W trakcie połączenia

### Regulacja dźwięku podczas połączenia

Podczas słuchania można:

- **Wyreguluj głośność.** Użyj przycisku głośności z boku telefonu.
- **Przełączanie między słuchawką, głośnikiem lub podłączonym urządzeniem Bluetooth.** Dotknij .
- **Skorzystaj ze sparowanego urządzenia Bluetooth.** Wybierz opcję , aby rozpocząć lub przerwać korzystanie z urządzenia.
- **Wyciszyć mikrofon.** Dotknij ikony . Wtedy słyszysz rozmówcę, ale on nie słyszy Ciebie.

### Wprowadzanie numeru

Dotknij ikony  na ekranie połączenia, aby użyć klawiatury numerycznej.

### Korzystanie z innych aplikacji

Po przyłożeniu telefonu do ucha ekran wyłącza się, aby zapobiec przypadkowemu dotknięciu. Aby go ponownie włączyć, należy odsunąć telefon od ucha lub nacisnąć przycisk zasilania.

Aby ukryć połączenie i korzystać z innych aplikacji, przesuń palcem w górę od dołu ekranu.

Aby wrócić do połączenia, przesuń pasek stanu w dół i dotknij pozycji **Trwa połączenie**.

### Odbieranie oczekującego połączenia

Jeśli funkcja **połączenie oczekujące** jest aktywna, po nadejściu nowego połączenia można je odebrać. Dotknij przycisku **Zawieś i odpowiedz na połączenie głosowe**. Pierwsze połączenie zostanie zawieszona.

Aby przełączać pomiędzy połączeniami, dotknij .

Aby połączyć rozmowy, dotknij .

### Nagrywanie połączeń

Telefon nie jest wyposażony w aplikację do rejestrowania połączeń. Mogą to robić tylko niektóre telefony i operatorzy, w krajach/regionach obsługujących rejestrowanie połączeń.

Nagrywanie rozmowy bez zgody drugiej strony jest w większości krajów nielegalne. Przed rozpoczęciem nagrywania połączenia należy zapoznać się z przepisami obowiązującymi w danym kraju.

### Kończenie połączenia

Dotknij  na ekranie połączenia. Lub:

- Dotknij **Zakończ połączenie** w dymku konwersacji.
- W powiadomieniu dotknij **Rozłącz**.

- Zamknij telefon, aby zakończyć połączenie, pod warunkiem, że nie korzystasz z głośnika, urządzenia Bluetooth lub słuchawek. (Jeśli nie chcesz, aby zamknięcie telefonu kończyło połączenie, [zmień ustawienia](#)).

---

## Rozmowy wideo

### Wykonywanie połączenia wideo za pomocą aplikacji Meet

Aplikacja Meet pozwala na odbywanie rozmów wideo z dowolnym kontaktem z listy, który także korzysta z aplikacji Meet. Użytkownicy systemu Android mogą ją pobrać w Sklep Play, natomiast użytkownicy iPhone'ów pobiorą ją w App Store. Rozmowy wideo są bezpieczne i są widoczne dla innych.

Aby rozpocząć, [otwórz](#) aplikację Meet i postępuj zgodnie z instrukcjami na ekranie, aby ją skonfigurować. Aby uzyskać więcej informacji, dotknij  > **Pomoc i opinie**.

### Pobieranie aplikacji do wideorozmów



W Sklep Play dostępnych jest wiele aplikacji do wideorozmów, m.in. WhatsApp i Skype.

1. [Uruchom](#) aplikację **Sklep Play**.
2. Wyszukaj „wideorozmowy”.
3. [Pobierz](#) aplikację, z której chcesz skorzystać.

---

## Wykonywanie połączeń konferencyjnych

Wykonywanie połączenia konferencyjnego:

1. [Zadzwoń](#) do pierwszej osoby.
2. Aby zadzwonić do następnej osoby:
  - a. Dotknij .
  - Spowoduje to zawieszenie pierwszego połączenia.
  - b. Wprowadź numer.
  - c. Dotknij .
3. Aby powiązać połączenia, gdy druga osoba odbierze telefon, dotknij ikony .

## Wykonywanie połączeń za pomocą sieci Wi-Fi

### O połączeniach Wi-Fi

Niektórzy operatorzy obsługują połączenia Wi-Fi w celu nawiązywania i odbierania połączeń oraz wiadomości tekstowych z miejsc, w których sygnał sieci komórkowej jest słaby lub niedostępny. Skontaktuj się z operatorem, aby dowiedzieć się, czy obsługuje połączenia Wi-Fi dla Twojego telefonu.

Połączenia i wiadomości tekstowe wykonywane za pośrednictwem sieci Wi-Fi korzystają z istniejącego planu taryfowego, nawet w roamingu:

- Połączenia i wiadomości SMS na numery w kraju zamieszkania są rozliczane tak samo, jak zwykłe połączenia komórkowe.
- Połączenia i wiadomości SMS na numery międzynarodowe są rozliczane według stawek międzynarodowych.

Po nawiązaniu połączenia z siecią Wi-Fi telefon automatycznie przełącza się między sieciami komórkowymi i Wi-Fi w oparciu o siłę sygnału w celu nawiązywania połączeń i odbierania oraz wysyłania wiadomości tekstowych.



### Włączanie i wyłączanie Połączeń Wi-Fi

Jeśli operator obsługuje połączenia Wi-Fi, należy je włączyć.

1. Wybierz kolejno **Ustawienia** > **Sieć i internet** > **Karty SIM i sieć komórkowa**.
2. Dotknij nazwy karty SIM.
3. Dotknij **Połączenia przez Wi-Fi**.

W zależności od operatora ustawienie **Połączenia przez Wi-Fi** może znajdować się w aplikacji Telefon  w obszarze  > **Ustawienia** > **Konta telefoniczne** > Twoja karta SIM > **Połączenia przez Wi-Fi**.

Jeśli nie widzisz tej opcji, Twój operator nie obsługuje tej funkcji.

4. Włącz  lub wyłącz ją .

### Wykonaj połączenie Wi-Fi

1. Upewnij się, że:
  - Połączenia przez Wi-Fi – opcja jest włączona.
  - [Masz połączenie z siecią Wi-Fi](#).
2. [Wykonaj połączenie](#) jak zwykle.

W zależności od operatora, ikona połączenia Wi-Fi będzie widoczna na pasku stanu, na przyciskach rozpoczęcia i zakończenia połączenia lub na wskaźniku stanu aktywnego połączenia, gdy połączenie jest nawiązywane przez sieć Wi-Fi.

Jeśli nie masz połączenia z siecią Wi-Fi, połączenia będą wykonywane za pomocą sieci komórkowej operatora.

## Jeśli połączenia Wi-Fi nie działają

Jeśli znajdujesz się poza siecią operatora i chcesz korzystać z połączeń Wi-Fi zamiast roamingu w sieci innego operatora:

1. Wybierz kolejno **Ustawienia** > **Sieć i internet** > **Karty SIM i sieć komórkowa**.
2. Jeśli Twój telefon umożliwia obsługę dwóch kart SIM, dotknij ikony karty SIM, której chcesz używać do obsługi połączeń Wi-Fi.
3. Dotknij **Połączenia przez Wi-Fi**.
4. Ustaw preferencje roamingu lub połączeń na Wi-Fi.

Inne powody, dla których funkcja połączeń przez Wi-Fi może nie działać:

- Jeśli jesteś w **trybie samolotowym**, połączenie Wi-Fi zostanie przerwane w przypadku utraty połączenia Wi-Fi.
- W przypadku podróży międzynarodowych niektórzy operatorzy wymagają włączenia funkcji Połączenia przez Wi-Fi przed opuszczeniem kraju zamieszkania.
- Niektóre kraje nie zezwalają na połączenia Wi-Fi, a niektórzy operatorzy ograniczają połączenia Wi-Fi do i z niektórych krajów. Szczegółowe informacje można uzyskać u operatora.

---

## Użyj nazwy rozmówcy

### Nazwa rozmówcy – informacje

Podczas połączenia przychodzącego nazwa dzwoniącego wyświetla numer na [ekranie połączenia przychodzącego lub blokady](#), o ile dzwoniący nie ukrył tych informacji.

Gdy wykonujesz połączenie, odbiorca zobaczy Twój numer, jeśli korzysta z nazwy rozmówcy.

W zależności od usług nazwa dzwoniącego może też:

- Wyświetlać Twoje imię i nazwisko, gdy wykonujesz połączenie
- Wyświetlać imię lub nazwę firmy dzwoniącego
- Odczytać na głos nazwę/numer dzwoniącego

### Zmień informacje o nazwie dzwoniącego



Aby zmienić informacje wyświetlane, gdy wykonujesz połączenie, skontaktuj się z operatorem.

## Włączanie i wyłączanie połączeń oczekujących

Kiedy nowe połączenie przychodzi w trakcie innego połączenia, nowe połączenie zostaje przekierowane do [poczty głosowej](#). Jeśli natomiast chcesz otrzymywać powiadomienia o nowych połączeniach, włącz połączenie oczekujące.

**Uwaga:** Niektórzy operatorzy automatycznie kontrolują połączenia oczekujące. Jeśli nie masz tej opcji w telefonie, skontaktuj się z operatorem, aby uzyskać więcej informacji.

Aby włączyć połączenia oczekujące:

1. **Otwórz** aplikację Telefon .
2. Dotknij , a następnie **Ustawienia**.
3. Wykonaj jedną z następujących czynności:
  - Jeśli telefon jest wyposażony w jedną kartę SIM, dotknij **Połączenia**.
  - Jeśli telefon jest wyposażony w dwie karty SIM, dotknij **Konta telefoniczne** i wybierz kartę SIM.
4. Dotknij **Ustawienia dodatkowe** i włącz  **Połączenia oczekujące**.

Jeśli jesteś w trakcie połączenia i masz włączoną opcję połączenia oczekującego, a przychodzi nowe połączenie, możesz je odebrać. Pierwsze połączenie zostanie zawieszona. Dotknij , aby połączyć obie rozmowy.

Aby wyłączyć połączenia oczekujące, przejdź do **Ustawienia dodatkowe**, a następnie wyłącz  **Połączenia oczekujące**.

## Blokowanie połączeń i SMS-ów

Jeżeli nie chcesz otrzymywać połączeń ani wiadomości SMS od danego numeru, możesz go zablokować. Gdy ten numer będzie próbował nawiązać połączenie, Twój telefon automatycznie odrzuci takie połączenie lub wiadomość.



### Blokowanie numerów

Użyj jednej z dwóch aplikacji, aby zablokować połączenia i wiadomości przychodzące od tego numeru.

#### W aplikacji Telefon

1. Dotknij .
2. Przytrzymaj palec na połączeniu, aby je zablokować.
3. Dotknij **Zablokuj numer**.
4. Dotknij **Zablokuj**.



#### W aplikacji Wiadomości

1. Przytrzymaj palec na wątku rozmowy, aby zablokować numer nadawcy.
2. Aby zablokować numer zapisany w kontaktach, dotknij pozycji .  
Aby zablokować inne numery, dotknij pozycji  > **Zablokuj**.
3. Dotknij **OK**.

### Odblokowywanie numerów

Użyj dowolnej aplikacji, aby odblokować numer, aby znów odbierać od niego połączenia i wiadomości.

#### W aplikacji Telefon

1. Dotknij  > **Ustawienia** > **Zablokowane numery**.
2. Dotknij  obok numeru, aby go odblokować.

#### W aplikacji Wiadomości

1. Dotknij ikony profilu  > **Spam i zablokowane**.
2. Dotknij zablokowanej rozmowy.
3. Dotknij **Odblokuj**.

### Blokowanie połączeń od niezidentyfikowanych dzwoniących

1. [Otwórz](#) aplikację Telefon .
2. Dotknij , a następnie **Ustawienia** > **Zablokowane numery**.



3. Włącz  opcję **Blokuj nieznanych dzwoniących**.



Twój telefon będzie blokował połączenia z numerów prywatnych lub niezidentyfikowanych. Nadal będziesz otrzymywać połączenia od numerów telefonów, które są przechowywane w Twoich kontaktach.

## Wyświetlanie i usuwanie historii połączeń

### Wyświetlanie historii połączeń



Aby wyświetlić ostatnie połączenia:

1. [Otwórz](#) aplikację Telefon .
2. Dotknij .
3. Obok każdego połączenia zobaczysz jedną lub więcej z poniższych ikon:

Ikona	Znaczenie
	Nieodebrane połączenie (przychodzące)
	Odebrane połączenie (przychodzące)
	Wykonane połączenie (wychodzące)

4. Aby wyświetlić więcej informacji o połączeniu, dotknij go, a następnie .



Aby wyświetlić nieodebrane połączenia:

1. [Otwórz](#) aplikację Telefon .
2. Dotknij  > **Historia połączeń**.
3. Dotknij **Nieodebrane**.

### Zapisywanie ostatniego rozmówcy na liście kontaktów

Możesz zapisywać numery, aby je później wyszukać i oddzwonić.

Aby zapisać dany numer:



1. [Otwórz](#) aplikację Telefon .
2. Dotknij .
3. Dotknij numeru telefonu.
4. Dotknij **Dodaj kontakt**.
5. Wybierz opcję zapisania na koncie lub telefonie.

6. Wykonaj jedną z następujących czynności:
  - Aby dodać do istniejącego kontaktu, dotknij opcji **Adicionar aos existentes**.
  - Aby skonfigurować nowy kontakt, dodaj szczegóły kontaktu.
7. Dotknij ✓ lub **Zapisz**.



## Usuwanie połączeń z historii

**Przeostoga:** Po usunięciu historii nie ma sposobu, aby ją przywrócić.

Aby usunąć jedno połączenie:

1. **Otwórz** aplikację Telefon .
2. Dotknij .
3. Dotknij numeru i przytrzymaj.
4. Dotknij .

Aby usunąć wszystkie połączenia:

1. **Otwórz** aplikację Telefon .
2. Dotknij  > **Historia połączeń**.
3. Dotknij  > **Wyczyść historię połączeń**.

---

## Wykonywanie połączeń alarmowych z zablokowanego telefonu

W sytuacji awaryjnej nie trzeba odblokowywać telefonu, aby zadzwonić pod numer alarmowy (np. 911 w USA lub 112 w Europie).

Aby wybrać numer alarmowy na zablokowanym ekranie:



1. Przesuń palcem w górę na ekranie blokady.
2. Dotknij przycisku **Połączenie alarmowe**, aby wyświetlić ekran wybierania.
3. Wprowadź numer alarmowy dla danego regionu i dotknij przycisku .

W przypadku wykonania połączenia alarmowego system [Usługa lokalizacji dla połączeń alarmowych](#) automatycznie wysła informacje o lokalizacji do służb ratowniczych.

## Korzystanie z poczty głosowej

### Odsłuchiwanie poczty głosowej



Jeśli skonfigurowano pocztę głosową, zobaczysz  na pasku zadań informację o nadejściu nowej wiadomości poczty głosowej.

- Wykonaj jedną z następujących czynności:
  - Przesuń pasek statusu w dół i dotknij ikony .
  - Możesz również wybrać opcję , a następnie dotknąć i przytrzymać 1.
- Po podłączeniu postępuj zgodnie z instrukcjami operatora.

Jeśli odsłuchasz nową wiadomość głosową i rozłączysz się z pocztą głosową bez zapisania lub usunięcia jej, ikona  będzie nadal widoczna na pasku statusu.

### Zarządzanie skrzynką odbiorczą

Twój operator udostępnia system poczty głosowej.

- Wykonaj jedną z następujących czynności:
  - Przesuń pasek statusu w dół i wybierz opcję .
  - Możesz również wybrać opcję , a następnie dotknąć i przytrzymać .
- Po nawiązaniu połączenia postępuj zgodnie z monitami, aby zarządzać wiadomościami i skrzynką pocztową.

Skontaktuj się z operatorem, aby uzyskać pomoc z:

- Odzyskiwanie lub resetowanie hasła / kodu PIN do poczty głosowej
- Odtwarzaniem wiadomości
- Zapisywaniem, przekazywaniem lub usuwaniem wiadomości
- Odtwarzaniem lub przesyłaniem wiadomości głosowych
- Zmianą liczby sygnałów przez przełączeniem na pocztę głosową
- Zmianą powiadomienia lub nagranej nazwy
- Zmianą opcji powiadamiania
- Zmianą języka skrzynki odbiorczej

### Rozwiązywanie problemów

Jeśli  pozostaje w pasku zadań po odsłuchaniu wiadomości poczty głosowej, spróbuj wykonać następujące czynności.

Najpierw wymuś zatrzymanie aplikacji:

- Dotknij i przytrzymaj ikonę .

2. Dotknij pozycji .

3. Dotknij **Wymuś zatrzymanie**.

To ponownie uruchomi aplikację i powinno usunąć powiadomienie.

Jeśli to nie pomoże:

1. Zadzwoń do siebie z innego telefonu i zostaw krótką wiadomość.
2. Wejdź do poczty głosowej i usuń tę wiadomość, ale pamiętaj, aby rozłączyć się dopiero, gdy ikona powiadomienia zniknie z paska zadań.

---

## Moto AI

Funkcje Moto AI upraszczają Twoje życie, pomagając Ci rejestrować, tworzyć i utrzymywać porządek bez wysiłku. Płynnie dopasowując się do Twojej codziennej rutyny, uczy się na podstawie Twoich nawyków, oferując spersonalizowaną pomoc przy jednoczesnym utrzymaniu prywatności i bezpieczeństwa Twoich danych.

Użyj łatwych gestów, aby wywołać Moto AI Launchpad, przydatny panel do uruchamiania podstawowych działań AI, sugestii związanych z ekranem lub zadawania pytań i wyszukiwania informacji.

Aby dowiedzieć się więcej o funkcjach i ustawieniach Moto AI, otwórz Moto AI aplikacji  i dotknij  >

**Pomoc.**

## Nawiązywanie połączenia z sieciami Wi-Fi

### Włączanie i łączenie

Otwórz [ustawienia podręczne](#) i dotknij , aby włączyć Wi-Fi.

- Kiedy telefon znajduje się w zasięgu jednej z wcześniej wybranych sieci Wi-Fi, automatycznie się z nią łączy.
- Aby [wyszukać sieci w pobliżu](#), naciśnij i przytrzymaj , a następnie dotknij sieć, aby się połączyć.



Po nawiązaniu połączenia na [pasku stanu](#) pojawi się ikona .

### Zmienianie, udostępnianie, usuwanie sieci

Po nawiązaniu połączenia z siecią Wi-Fi telefon zapisuje jej dane, aby automatycznie łączyć się z używanymi wcześniej sieciami. Możesz ręcznie nawiązać połączenie z inną siecią w pobliżu, udostępnić sieć lub usunąć sieć, z którą nie chcesz automatycznie nawiązywać połączenia.



### Wyszukaj nowe sieci

Aby wyszukać dostępne sieci w pobliżu, z którymi nie nawiązano wcześniej połączenia:

1. [Otwórz menu ustawień podręcznych](#), a następnie dotknij i przytrzymaj ikonę .
2. Włącz  opcję **Wi-Fi**.



Zostanie wyświetlona lista dostępnych sieci. Jeśli sieć wymaga hasła, wyświetli się ikona .

3. Wykonaj jedną z następujących czynności:

- Jeśli sieć jest otwarta (brak ikony ) , dotknij jej nazwy, aby się z nią połączyć.
- Aby wprowadzić hasło od właściciela sieci, dotknij nazwy sieci w celu nawiązania połączenia, a następnie wprowadź hasło. W przypadku sieci domowej hasło można znaleźć na etykiecie routera Wi-Fi. W przypadku sieci publicznej hasło można uzyskać od firmy lub organizacji.
- Aby połączyć się przy użyciu kodu QR, przesuń do **Dodaj sieć**, dotknij  i zeskanuj kod.
- Jeśli sieć jest ukryta, należy [skonfigurować ją](#), aby pojawiła się na liście dostępnych sieci.



### Zmiana sieci

Aby przełączyć na używaną wcześniej sieć:

1. [Otwórz menu ustawień podręcznych](#), a następnie dotknij i przytrzymaj ikonę .
2. Na liście pobliskich sieci:
  - Aby połączyć się z inną siecią, dotknij jej nazwy.
  - Aby zmienić ustawienia aktualnie podłączonej sieci, dotknij  > .
  - Aby zmienić ustawienia zapisanej rozłączonej sieci, dotknij i przytrzymaj jej nazwę, a następnie dotknij **Zmień**.

## Udostępnianie sieci

Możesz udostępnić informacje o połączeniu znajomemu, aby umożliwić połączenie się z tą samą siecią.

1. [Otwórz menu ustawień podręcznych](#), a następnie dotknij i przytrzymaj ikonę .
2. Dotknij sieci, z którą nawiązano połączenie, a następnie dotknij .
3. Pokaż osobie kod do zeskanowania lub hasło Wi-Fi, które należy wpisać.

## Usuwanie sieci

Jeśli nie chcesz automatycznie łączyć się z zapisaną siecią Wi-Fi, możesz zapomnieć o tej sieci.

1. [Otwórz menu ustawień podręcznych](#), a następnie dotknij i przytrzymaj ikonę .
2. Jeśli sieć jest wyświetlana na liście pobliskich sieci, dotknij jej nazwy, a następnie dotknij **Zapomnij**.
3. Aby przejrzeć wszystkie zapisane sieci, dotknij **Zapisane sieci**. W przypadku każdej sieci, którą chcesz usunąć, dotknij jej nazwy, a następnie dotknij **Zapomnij**.

## Wyłączanie obsługi sieci Wi-Fi

Aby oszczędzać baterię, wyłącz Wi-Fi, gdy nie znajdujesz się w pobliżu sieci Wi-Fi.

[Otwórz ustawienia podręczne](#) i dotknij , aby wyłączyć funkcję.

## Ustawienia zaawansowane Wi-Fi

### Wyłącz skanowanie sieci Wi-Fi

1. Wybierz opcję [Ustawienia](#) > **Lokalizacja**.
2. Dotknij **Usługi lokalizacyjne**.
3. Dotknij **Skanowanie Wi-Fi** i wyłącz .

Jeśli wyłączysz tę opcję, aplikacje [korzystające z Twojej lokalizacji](#) również nie będą działać.

### Łączenie z sieciami ukrytymi

1. [Otwórz menu ustawień podręcznych](#), a następnie dotknij i przytrzymaj ikonę .
2. Poniżej listy sieci dotknij **Dodaj sieć**.
3. Wprowadź identyfikator SSID (nazwę sieci), typ zabezpieczeń, zaznacz pole **Pokaż hasło** i wprowadź hasło.
4. Dotknij **Opcje zaawansowane** i zmień **Sieć ukryta** na **Tak**.
5. Dotknij **Zapisz**.  
Ukryta sieć jest teraz widoczna na liście dostępnych sieci, a jeśli wcześniej nie było połączenia z siecią Wi-Fi, oznacza to, że nawiązano połączenie.
6. Jeśli podczas dodawania sieci ukrytej telefon był połączony z siecią Wi-Fi, na liście dostępnych sieci dotknij nazwy zapisanej sieci, a następnie dotknij **Połącz**.

---

## Łączenie z funkcją Wi-Fi Direct

Jeśli posiadasz urządzenie, takie jak [drukarka](#) lub [telewizor](#), które obsługuje funkcję Wi-Fi Direct, możesz połączyć się z telefonem bez routera bezprzewodowego lub kabla.

Po włączeniu funkcji [Wi-Fi](#) w telefonie funkcja Wi-Fi Direct zostanie włączona automatycznie.

Nawiązywanie połączenia z urządzeniem z funkcją Wi-Fi Direct:

1. W urządzeniu, z którym chcesz się połączyć, skonfiguruj funkcję Wi-Fi Direct. Instrukcje można znaleźć w instrukcji obsługi tego produktu.
2. W telefonie wybierz kolejno **Ustawienia** > **Sieć i internet** > **Wi-Fi** > **Ustawienia sieci**.
3. Dotknij **Wi-Fi Direct**.  
Wyświetli się lista zgodnych urządzeń z funkcją Wi-Fi Direct znajdujących się w zasięgu.
4. Dotknij nazwy urządzenia, aby nawiązać połączenie.

---

## Korzystanie z trybu samolotowego

Po włączeniu trybu samolotowego wszystkie połączenia bezprzewodowe zostają wyłączone. Dzięki temu telefon nie przekazuje sygnałów, które mogą zakłócać komunikację lotniczą.

### Włączanie funkcji

Otwórz [ustawienia podręczne](#) i dotknij , aby włączyć tryb samolotowy. W ten sposób wyłączysz wszystkie połączenia bezprzewodowe (sieć Wi-Fi, połączenia głosowe i danych, tryb Bluetooth). Jeżeli dana linia lotnicza na to pozwala, możesz ponownie włączyć sieć [Wi-Fi](#) lub tryb [Bluetooth](#) podczas lotu. Pozostałe połączenia bezprzewodowe będą niedostępne.

### Wyłącz

Otwórz [ustawienia podręczne](#) i dotknij .

## Kontrola użycia danych

### Włączanie/wyłączanie komórkowej transmisji danych

Otwórz [ustawienia podręczne](#) i dotknij  **Mobilna transmisja danych**.



Po wyłączeniu komórkowej transmisji danych możesz nadal [korzystać z danych przez Wi-Fi](#).

Komórkowa transmisja danych musi być WŁĄCZONA, jeśli chcesz:

- [Odbieranie lub wysyłanie wiadomości multimedialnych](#)
- [Udostępniaj hotspot telefonu](#) innym urządzeniom

### Ustaw ostrzeżenie i limit danych

Plany taryfowe często mają limity i łatwo je przekroczyć. Ustawienie ostrzeżenia o użyciu danych może zapobiec niespodziankom, ostrzegając o zbliżaniu się do limitu. Możesz nawet ustawić limit użycia, aby wyłączyć dane komórkowe po jego osiągnięciu, eliminując nieoczekiwane opłaty.

1. Wybierz kolejno [Ustawienia](#) > **Sieć i internet** > **Mobilna transmisja danych**.
2. W razie potrzeby dotknij nazwy karty SIM.
3. Dotknij **Próg ostrzegawczy i limit**.
4. Aby uzyskać najwyższą dokładność, dotknij **Cykl użycia mobilnej transmisji danych** i ustaw **Data resetowania cyklu transmisji danych** na datę uzyskaną od operatora.
5. Aby ustawić ostrzeżenie, włącz  **Ustaw próg ostrzegawczy**, dotknij **Próg ostrzegawczy** i podaj ilość danych.
6. Aby ustawić limit danych, włącz  **Ustaw limit transmisji danych**, dotknij **Limit danych** i podaj ilość danych.

### Ograniczenie użycia danych w tle

Nawet jeśli nie korzystasz z nich aktywnie, większość aplikacji wykorzystuje dane w tle, aby synchronizować informacje i dostarczać powiadomienia.

Aby oszczędzać dane, wyłącz dane w tle dla wszystkich aplikacji za pomocą [Oszczędzanie danych](#). Możesz też zapobiec używaniu danych w tle przez wybrane aplikacje bez względu na to, czy włączono [Oszczędzanie danych](#).

**Zatrzymanie powiadomień:** jeśli wyłączysz dane w tle dla danej aplikacji nie będziesz otrzymywać **ŻADNYCH** powiadomień dla niej do chwili jej otwarcia i synchronizacji.

### Ogranicz dla wszystkich aplikacji, gdy limit danych jest bliski wyczerpania

1. Wybierz kolejno [Ustawienia](#) > **Sieć i internet** > **Oszczędzanie danych**.
2. Włącz opcję **Użyj Oszczędzania danych** .

Na pasku statusu pojawi się ikona . Żadna aplikacja nie będzie mogła korzystać z pobierania danych w tle.

3. Aby umożliwić niektórym aplikacjom pobieranie danych w tle, dotknij **Nieograniczona mobilna transmisja danych**, następnie włącz  obok nazwy aplikacji.

## Dwie karty SIM

Jeśli telefon jest wyposażony w dwie karty SIM, komórkowa transmisja danych jest aktywna tylko na jednej karcie SIM na raz. Możesz [kontrolować, która karta SIM jest aktualnie używana](#).

## Udostępnianie połączenia internetowego

Udostępnij połączenie internetowe telefonu innym urządzeniom:

- Aby udostępniać bezprzewodowo innemu urządzeniu obsługującemu Wi-Fi, włącz **hotspot Wi-Fi** – zapewnia świetny zasięg i szybkość. Zużywa więcej energii, więc działa najlepiej po podłączeniu do zasilania.
- Aby udostępniać bezprzewodowo urządzeniu w pobliżu (np. telefon obok komputera), możesz użyć **modemu internetowego Bluetooth**. Zapewnia mniejsze zakłócenia w aktywnych środowiskach Wi-Fi, większą prywatność i mniejsze zużycie energii niż hotspot Wi-Fi.
- Aby udostępniać za pomocą połączenia fizycznego, połącz telefon z urządzeniem za pomocą **kabla USB**. W pewnych sytuacjach zapewnia stabilniejsze, szybsze i bezpieczniejsze połączenie niż połączenia bezprzewodowe.

Wykorzystywany plan taryfowy musi umożliwiać udostępnianie danych. W razie wątpliwości skontaktuj się z operatorem.

## Używanie hotspotu

### Krok 1: Skonfiguruj go

1. Sprawdź, czy:
  - **Transmisja danych jest włączona**. (Jeśli jest wyłączona, telefon nie ma połączenia z Internetem, które mógłby udostępnić).
  - **Oszczędzanie danych jest wyłączona**.
2. Wybierz kolejno **Ustawienia** > **Sieć i internet** > **Hotspot i tethering**.
3. Dotknij **Hotspot Wi-Fi** i wykonaj dowolne z tych czynności:
  - Ułatw wyszukiwanie hotspotu i łączenie z nim. Dotknij **Nazwa hotspotu** i zmień ją.
  - Uniemożliw innym zobaczenie nazwy sieci Twojego telefonu. Zaznacz opcję **Ukryj moje urządzenie**.
  - Wyświetl lub zmień hasło. Dotknij **Hasło do hotspotu**.
  - Zwiększ moc sygnału hotspotu. Aby zmniejszyć zakłócenia, dotknij **Szybkość i zgodność** i zmień kanał/pasmo nadawania na 5 GHz. Aby uzyskać silniejszy sygnał, wybierz 2 GHz.
  - Zwiększ szybkość połączenia hotspotu. Jeśli nie chcesz już ułatwiać urządzeniom wykrywania hotspotu, wyłącz opcję **Zwiększ zgodność**.
  - Ogranicz liczbę urządzeń, które mogą się połączyć, lub ogranicz dostęp tylko do określonych urządzeń. Dotknij **Zarządzaj urządzeniami**.
  - Wydłuż czas pracy baterii. Włącz opcję **Automatycznie wyłącz hotspot**, aby wyłączać hotspot, gdy nikt z niego nie korzysta.

### Krok 2: Połącz urządzenia

1. Sprawdź, czy włączona jest **transmisja danych**. Jeśli jest wyłączona, telefon nie ma połączenia z Internetem, które mógłby udostępnić.
2. Wybierz kolejno **Ustawienia** > **Sieć i internet** > **Hotspot i tethering**.
3. Gdy punkt dostępowy będzie aktywny, na **pasku stanu** wyświetli się .

## 4. Skonfiguruj połączenie.

Aby połączyć	Zrób, co następuje
Telefon	<ol style="list-style-type: none"><li>W telefonie, obok nazwy hotspotu, dotknij  i odblokuj, jeśli pojawi się monit.</li><li>Użyj kamery innego telefonu, aby zeskanować kod QR i uzyskać hasło.</li></ol>
Inne urządzenie	<ol style="list-style-type: none"><li>Otwórz ustawienia Wi-Fi urządzenia.</li><li>Wybierz punkt dostępowy telefonu.</li><li>Wprowadź hasło punktu dostępu. <a href="#">Dowiedz się, jak znaleźć hasło punktu dostępu.</a></li></ol>

### Wyświetlanie lub zmiana hasła

- Wybierz kolejno **Ustawienia** > **Sieć i internet** > **Hotspot i tethering**.
- Dotknij **Hotspot Wi-Fi**.
- Dotknij **Hasło do hotspotu**, aby zobaczyć aktualne hasło.
- Aby zmienić hasło, wprowadź nowe hasło w miejscu bieżącego hasła.

**Uwaga:** Chociaż możesz wyłączyć hasło hotspotu, zachowanie go zapobiega nieautoryzowanemu użyciu komórkowej transmisji danych.

### Zarządzenie bezpieczeństwem

Jeśli otrzymasz ostrzeżenie o słabych zabezpieczeniach hotspotu, [ustaw silne hasło](#). Zabezpiecz również hotspot, wybierając następujący protokół:

- Wybierz kolejno **Ustawienia** > **Sieć i internet** > **Hotspot i tethering** > **Hotspot Wi-Fi**.
- Dotknij **Zabezpieczenia**.
- Zmiana ustawień:
  - WP3 to najbezpieczniejszy wybór.
  - Wybierz WPA2/WPA3 dla nowszych urządzeń (wyprodukowanych później niż czerwiec 2020 r.). Starsze urządzenia mogą nie mieć możliwości połączenia się z WPA3 lub mieszaną siecią WPA2/WPA3.
  - Wybierz WPA2 (AES), aby uzyskać najszerzą kompatybilność z bieżącymi i starszymi urządzeniami.
  - W przypadku tego ustawienia nie używaj **Brak**.

### Zarządzanie połączeniami punktu dostępu

#### Wyświetlanie liczby połączeń

Aby wyświetlić liczbę urządzeń podłączonych do punktu dostępu:

- W [szybkich ustawieniach](#) – pod ikoną .
- Lub wybierz kolejno **Ustawienia > Sieć i internet > Hotspot i tethering** i sprawdź sekcję **Hotspot Wi-Fi**.

[Przypisanie hasła](#) do punktu dostępu gwarantuje, że nikt nie połączy się z Twoim punktem dostępu bez Twojej wiedzy i zgody.

## Odłącz wszystkie

Aby odłączyć wszystkie urządzenia i uniemożliwić im ponowne nawiązanie połączenia:

1. Wyłącz punkt dostępowy.
2. [Zmień hasło](#).
3. Ponownie włącz punkt dostępowy, aby kontynuować jego używanie.

## Kontrola połączenia użytkowników

Jeśli masz problemy z wydajnością, możesz ograniczyć liczbę dozwolonych połączeń lub czasowo odłączyć urządzenia.

1. Wybierz kolejno [Ustawienia](#) > **Sieć i internet** > **Hotspot i tethering**.
2. Dotknij **Hotspot Wi-Fi** > **Zarządzaj urządzeniami**.
3. Wykonaj dowolną z następujących czynności:
  - Aby ograniczyć liczbę dozwolonych urządzeń, dotknij **Limit urządzeń**.
  - Aby czasowo odłączyć urządzenia aż do rozpoczęcia następnej sesji hotspotu, w obszarze Połączone urządzenia dotknij kolejno nazwy urządzenia > **Rozłącz**. Urządzenie nie będzie mogło nawiązać połączenia do momentu wyłączenia i ponownego uruchomienia hotspotu.

Aby zezwalać na podłączanie tylko określonych urządzeń:

1. Uzyskaj adresy MAC urządzeń, którym chcesz zezwolić na połączenie. (Podłącz urządzenia do hotspotu tak jak zwykle, a następnie wybierz **Zarządzaj urządzeniami** i dotknij nazwy każdego podłączonego urządzenia, aby wyświetlić jego adres MAC).
2. Dotknij **Zarządzaj dopuszczonymi urządz.** > **Dodaj dopuszczone urządzenie**.
3. Dla każdego urządzenia wprowadź adres MAC i nazwę urządzenia.
4. Po dodaniu dozwolonych urządzeń zostaną one zapisane do momentu usunięcia. Funkcję tę można włączyć i wyłączyć w dowolnym momencie poprzez zaznaczenie lub usunięcie zaznaczenia pola **Dopuszcz wszystkie urządzenia**.

Aby ograniczyć dostęp poprzednio dozwolonemu urządzeniu, dotknij nazwy urządzenia, a następnie dotknij **Usuń**.

## Połączenie USB

Aby podłączyć urządzenie do Internetu przy użyciu komórkowej transmisji danych i kabla USB:

1. Sprawdź, czy włączona jest [transmisja danych](#). Jeśli jest wyłączona, telefon nie ma połączenia z Internetem, które mógłby udostępnić.
2. [Podłącz](#) telefon do komputera za pomocą kabla USB.
3. W telefonie przejdź do menu [Ustawienia](#).
4. Dotknij **Sieć i internet > Hotspot i tethering**.

5. Aby rozpocząć połączenie, włącz **Modem USB**.

W obszarze [powiadomień](#) zobaczysz symbol .

Aby przerwać połączenie, dotknij powiadomienia i wyłącz **Modem USB**, a następnie odłącz telefon od komputera.

## Modem Bluetooth

Aby podłączyć urządzenie do internetu przy użyciu komórkowej transmisji danych i połączenia Bluetooth:

1. Sprawdź, czy włączona jest [transmisja danych](#). Jeśli jest wyłączona, telefon nie ma połączenia z Internetem, które mogłyby udostępnić.
2. Włącz funkcję Bluetooth w telefonie i [sparuj](#) z drugim urządzeniem.
3. Skonfiguruj drugie urządzenie, aby uzyskać połączenie sieciowe za pośrednictwem funkcji Bluetooth.
4. W telefonie przejdź do menu [Ustawienia](#).
5. Dotknij **Sieć i internet** > **Hotspot i tethering**.
6. Aby rozpocząć połączenie, włącz **Modem Bluetooth**.

Aby zatrzymać połączenie, [wyłącz Bluetooth](#) lub dotknij i przytrzymaj  w ustawieniach podręcznych, a następnie odłącz urządzenie.

## Łączenie z siecią VPN

Wirtualna sieć prywatna (VPN) szyfruje ruch sieciowy, utrudniając hakerom, ISP i stronom trzecim sprawdzanie Twojej aktywności online i przejęcie Twoich wrażliwych danych (adresów e-mail, danych bankowych, haseł). Połączenie się z taką siecią w telefonie pozwoli Ci:

- Chronić swoją prywatność
- Szyfrować połączenie internetowe przy korzystaniu z publicznej sieci Wi-Fi
- Nawiązywać bezpieczne połączenie z sieciami prywatnymi (w pracy lub w domu) z dowolnego miejsca

## Dodaj sieć VPN

### Krok 1: uzyskaj informacje o sieci VPN

Skontaktuj się ze swoim dostawcą usług sieci VPN (sieć w domu) lub administratorem sieci (sieć w pracy), aby uzyskać informacje potrzebne do konfiguracji. Konieczne może być również zainstalowanie aplikacji VPN i rozpoczęcie procesu konfiguracji w niej.

### Krok 2: wprowadź informacje o sieci VPN

1. Wybierz kolejno **Ustawienia** > **Sieć i internet**.
2. Dotknij **VPN**. Jeśli pojawi się monit, ustaw kod PIN lub hasło blokady ekranu.
3. Dotknij **+**.
4. Wybierz typ sieci VPN i wprowadź ustawienia otrzymane od administratora sieci.
5. Dotknij **Zapisz**.

Sieć jest zapisana na liście sieci VPN, dlatego w razie potrzeby można ją zaznaczyć i podłączyć się do niej.

## Używanie sieci VPN

Jeśli masz skonfigurowane wiele sieci VPN, możesz jednocześnie używać tylko jednej z nich.

### Połącz

1. Jeśli jeszcze nie zostało to zrobione, [dodaj sieć VPN](#).
2. Wybierz kolejno **Ustawienia** > **Sieć i internet** > **VPN**.
3. Dotknij sieci VPN, której chcesz użyć.
4. Wprowadź nazwę użytkownika i hasło.
5. Dotknij **Połącz**.

Jeśli używasz aplikacji sieci VPN, otworzy się ona.

Na pasku stanu pojawi się ikona .

### Zawsze korzystaj z sieci VPN

1. Wybierz kolejno **Ustawienia** > **Sieć i internet** > **VPN**.

2. Obok sieci VPN, którą chcesz zmienić, dotknij **Ustawienia** .
3. Zaznacz opcję **Stały VPN**.

Nie wszystkie aplikacje sieci VPN obsługują tę opcję. Jeśli nie widzisz opcji **Stały VPN**, Twoja aplikacja sieci VPN jej nie obsługuje.

### Odłącz lub zapomnij sieć VPN

1. Wybierz kolejno **Ustawienia** > **Sieć i internet** > **VPN**.
2. Obok sieci VPN, którą chcesz odłączyć, dotknij **Ustawienia** .
3. Zmiana ustawień:
  - Aby odłączyć daną sieć VPN, wyłącz ją.
  - Aby usunąć sieć VPN z telefonu, dotknij **ZAPOMNIJ**.

## Rozwiązywanie problemów

### Opcja VPN nie widnieje w Ustawienia > Sieć i internet

1. Zainstaluj aplikację VPN z Sklep Play, a następnie sprawdź, czy widzisz tę opcję w **Ustawienia** > **Sieć i internet**.
2. W **Ustawienia** wyszukaj  „sieć VPN”.
3. Jeśli nadal jej tam nie ma, zapewne wynika to z ograniczeń oprogramowania układowego lub ograniczeń na poziomie systemu:
  - Sprawdź, czy dostępna jest **aktualizacja oprogramowania** dla telefonu.
  - Skontaktuj się z dostawcą usług sieci VPN lub administratorem sieci w kwestii uprawnień.

### Sieć VPN odłącza się

1. Wybierz kolejno **Ustawienia** > **Aplikacje** > **Specjalny dostęp do aplikacji**.
2. Dotknij **Nieograniczona mobilna transmisja danych** i włącz ją  dla aplikacji sieci VPN.

## Dodaj prywatną usługę DNS

Prywatny DNS chroni Cię podczas przeglądania Internetu i korzystania z aplikacji na telefonie. Ta funkcja:

- Szyfruje Twoje dane w bezpiecznym kanale
- Zapobiega przekierowaniu na fałszywe witryny
- Zapobiega otrzymywaniu nieuczciwej komunikacji z nieuprawnionych źródeł (phishing)
- Zapobiega kradzieży informacji podczas ich wysyłania lub odbierania (snooping)

W telefonie domyślnie włączono **Prywatny DNS > Automatyczny**. Jeśli dostawca usług mobilnych lub internetowych oferuje szyfrowany DNS, obejmuje Cię ochrona. Więcej informacji znajdziesz u dostawcy usług mobilnych i internetowych.

### Usługi prywatnego DNS

To ustawienie należy zmienić tylko wtedy, gdy korzystasz z darmowej lub płatnej usługi DNS zamiast polegać na dostawcy usług mobilnych lub internetowych. Aby dodać usługę do telefonu:

1. Wybierz kolejno **Ustawienia > Sieć i internet > Prywatny DNS**.
2. Wybierz **Nazwa hosta dostawcy prywatnego DNS**.
3. Dotknij pozycji **Wpisz nazwę hosta dostawcy DNS**.
4. Wprowadź URL dostawcy DNS i dotknij pozycji **Zapisz**.

Jeśli nie chcesz już korzystać z usługi prywatnego DNS:

1. Wybierz kolejno **Ustawienia > Sieć i internet > Prywatny DNS**.
2. Wybierz **Automatyczny**.

Nie zalecamy wyłączenia Prywatny DNS.

## Łączenie za pomocą Bluetooth

Możesz użyć Bluetooth, aby połączyć telefon z innymi urządzeniami bez użycia przewodu. Po sparowaniu urządzenia Bluetooth po raz pierwszy urządzenia mogą łączyć się automatycznie.

### Włączanie/wyłączanie łączności Bluetooth

Moduł Bluetooth zużywa baterię, dlatego należy go wyłączyć, gdy nie jest potrzebny.

1. [Otwórz ustawienia podręczne](#).
2. Dotknij , aby włączyć lub wyłączyć tę opcję.

### Parowanie i używanie urządzeń

W celu nawiązania połączenia z nowym akcesorium lub innym urządzeniem Bluetooth konieczne jest uprzednie sparowanie z nim. Czynność tę wystarczy wykonać tylko raz dla każdego urządzenia.

Urządzenia pozostają sparowane, dopóki nie usuniesz sparowania.

#### Parowanie z urządzeniem

1. W urządzeniu, które chcesz sparować (akcesorium, komputer, stary telefon itp.), ustaw tryb widoczności Bluetooth tak, aby telefon mógł je odnaleźć. Zapoznaj się z instrukcją producenta urządzenia.
2. W telefonie wybierz kolejno [Ustawienia](#) > **Połączone urządzenia**.
3. Dotknij .

Podczas wyszukiwania przez telefon dostępnych urządzeń, na ekranie pojawi się .

4. Aby połączyć się z dostępnym urządzeniem, dotknij jego nazwy.
5. Wykonaj dowolną z następujących czynności:
  - Jeśli w telefonie i urządzeniu Bluetooth pojawi się kod parowania, upewnij się, że kody są zgodne. (Jeśli nie, dotknij **Anuluj**, sprawdź nazwę urządzenia do sparowania i spróbuj ponownie).
  - Jeśli w urządzeniu wyświetlony zostanie kod dostępu (np. 0000 lub 1234), wpisz go w telefonie. Jeśli nie ma miejsca na wpisanie go, przeciągnij palcem w dół na górze ekranu i dotknij powiadomienia Bluetooth.
  - Jeśli w urządzeniu nie jest wyświetlony kod dostępu, a jest on konieczny do parowania, zapoznaj się z instrukcją producenta.
6. Dotknij pozycji **Paruj** w telefonie. Sprawdź, czy na drugim urządzeniu został wyświetlony monit o parowanie. Jeśli tak jest, potwierdź na obu urządzeniach – w przeciwnym wypadku parowanie nie powiedzie się.
7. [Ustaw opcje udostępniania](#), jeśli chcesz udostępniać kontakty, dźwięk telefonu, dźwięk multimedialnych lub dostęp do internetu.

**Wskazówka:** Jeżeli korzystasz z blokady ekranu, możesz zdefiniować urządzenie sparowane w trybie Bluetooth jako zaufane. [W ten sposób telefon będzie odblokowany do czasu, gdy urządzenie zostanie rozłączone](#) lub znajdzie się poza zasięgiem. Wybierz kolejno [Ustawienia](#) > **Bezpieczeństwo i prywatność** > **Więcej ustawień bezpieczeństwa i prywatności** > **Extend Unlock** > **Zaufane urządzenia**.

Nie możesz sparować? [Znajdź rozwiązanie problemu.](#)

## Korzystanie ze sparowanego urządzenia

**Wskazówka:** Połączenia Bluetooth mogą w krótkim czasie rozładować baterię telefonu. Możesz wydłużyć czas jej pracy, [wyłączając funkcję Bluetooth](#), kiedy telefon nie jest połączony z innymi urządzeniem.

Po sparowaniu z urządzeniem należy ustawić opcje udostępniania, a następnie użyć funkcji Bluetooth w celu:

- Wykonywać lub odbierać [połączenia](#) za pomocą zestawu słuchawkowego
- Wykonywać lub odbierać [połączenia](#) i odtwarzać muzykę za pomocą samochodowego zestawu audio
- Przesyłać [muzykę](#)
- Udostępniać [zdjęcia](#)
- Udostępniać [kontakty](#)
- Udostępniać [połączenie internetowe](#) komputerowi

## Ponowne nawiązywanie połączenia z urządzeniem

1. Otwórz [menu ustawień podręcznych](#) i włącz .
2. Włącz urządzenie Bluetooth.

## Konfiguracja, zmiana nazwy i usuwanie

### Ustawianie opcji udostępniania dla sparowanego urządzenia

1. Wybierz kolejno [Ustawienia](#) > [Połączone urządzenia](#).
2. Dotknij  obok nazwy urządzenia.
3. Włącz lub wyłącz opcje udostępniania.
4. W sparowanym urządzeniu lub w aplikacji urządzenia wyszukaj ustawienia Bluetooth, aby je przejrzeć i dostosować. Aby uzyskać więcej informacji, patrz instrukcja producenta sparowanego urządzenia.

### Zmiana nazwy telefonu

Nazwa telefonu będzie wyświetlana na urządzeniach Bluetooth podczas parowania. Nazwę można zmienić.

1. Wybierz kolejno [Ustawienia](#) > [Połączone urządzenia](#).
2. Dotknij  > [Nazwa urządzenia](#).

### Usuwanie parowania urządzenia

1. Wybierz kolejno [Ustawienia](#) > [Połączone urządzenia](#).
2. Znajdź urządzenie, które chcesz usunąć, w sekcji Zapisane urządzenia. W razie potrzeby dotknij **Pokaż wszystko**.
3. Dotknij  obok urządzenia.

4. Dotknij  > **Zapomnij urządzenie.**

### Wyłączanie skanowania Bluetooth

Gdy funkcja [Bluetooth jest wyłączona](#), telefon nadal może skanować i automatycznie łączyć się z [wcześniej sparowanym urządzeniem](#). Aby temu zapobiec, wyłącz opcję Skanowanie Bluetooth.

Aby wyłączyć skanowanie:

1. Wybierz kolejno [Ustawienia](#) > **Lokalizacja**.
2. Dotknij **Usługi lokalizacyjne**.
3. Wyłącz  opcję **Skanowanie Bluetooth**.

Jeśli wyłączysz tę opcję, aplikacje [korzystające z Twojej lokalizacji](#) również nie będą działać.

## Płatności zbliżeniowe i skanowanie znaczników NFC

Tylko niektóre wersje tego telefonu, sprzedawane w niektórych krajach, obsługują tę funkcję. Aby sprawdzić, czy telefon obsługuje NFC, wybierz kolejno **Ustawienia** > **Połączone urządzenia** > **Ustawienia połączeń** > **Komunikacja NFC**. Jeśli nie widzisz ustawienia NFC, telefon nie obsługuje tej funkcji.

### Czym jest NFC (komunikacja Near Field Communication)?

NFC to technologia bezprzewodowa krótkiego zasięgu, która wykorzystuje fale radiowe do komunikacji między telefonem a innym urządzeniem znajdującym się w odległości kilku centymetrów. NFC ułatwia bezpieczne udostępnianie danych zaufanym źródłom bez konieczności wpisywania wielu informacji lub kłopotliwego parowania urządzeń.

### Włączanie/wyłączanie NFC

Większość użytkowników włącza NFC w celu łatwych płatności. Funkcja zużywa niewiele energii. Wyłącz ją, gdy nie jest potrzebna, aby uniknąć niechcianych połączeń i zmniejszyć zagrożenia dla bezpieczeństwa.

#### Włączanie połączenia NFC

1. Otwórz [ustawienia podręczne](#) i dotknij .

Lub przejdź do **Ustawienia** > **Połączone urządzenia** > **Ustawienia połączeń**.

2. Dotknij opcji **Komunikacja NFC** i włącz ją .

Jeśli nie widzisz tej opcji, oznacza to, że Twój telefon nie obsługuje funkcji NFC.

#### Wyświetlanie ikony NFC na pasku stanu

Aby za pomocą paska stanu ustalić, czy komunikacja NFC jest włączona:

1. Wybierz kolejno **Ustawienia** > **Połączone urządzenia**.
2. Włącz  opcję **Ikona NFC**.

Jeśli komunikacja NFC jest aktywna, na [pasku stanu](#) wyświetlana jest ikona .

#### Wyłączanie połączenia NFC

Otwórz ustawienia podręczne i dotknij .

## Płatności zbliżeniowe

Używaj trybu NFC aby szybko i bezpiecznie płacić przy terminalach płatniczych, przykładając telefon do elektronicznego czytnika.

#### Konfiguracja płatności zbliżeniowych

1. Skonfiguruj w telefonie aplikację płatniczą, taką jak Wallet . W razie potrzeby [zainstaluj taką aplikację](#) ze sklepu Sklep Play.
2. Wybierz kolejno **Ustawienia** > **Połączone urządzenia** > **Ustawienia połączeń**.
3. Dotknij opcji **Komunikacja NFC** i upewnij się, że jest włączona.

- Dotknij **Płatności zbliżeniowe** i zmień ustawienia:
  - Aby zmienić aplikacje do płatności, dotknij **Domyślna aplikacja płatnicza** i wybierz aplikację.
  - Jeśli masz wiele aplikacji do płatności, dotknij **Używaj domyślnej aplikacji płatniczej** i wybierz, kiedy chcesz używać domyślnej aplikacji (zawsze lub gdy nie jest otwarta inna aplikacja do płatności).

**Uwaga:** Ta funkcja zarządza aplikacjami płatności. Nie obejmuje aplikacji do przekazu pieniężnego.

## Dokonywanie płatności

- Upewnij się, że jest włączona **komunikacja NFC**, a na terminalu widoczny jest symbol:



- Odblokuj telefon i przyłóż go **tyłem** do terminala.

Przed przyłożeniem telefonu do terminala konieczne może być otwarcie aplikacji płatniczej i wpisanie kodu PIN.

**Wskazówka:** W aplikacji do płatności, takiej jak Wallet, możesz wybrać domyślną kartę.

## Wyłączanie płatności zbliżeniowych

Otwórz **ustawienia podręczne** i dotknij , aby wyłączyć NFC.

**Wskazówka:** Możesz również otworzyć aplikację płatności i wyłączyć płatności zbliżeniowe. Nie wszystkie aplikacje płatności obsługują tę opcję.

## Skanowanie etykiet NFC

Niektóre firmy zawierają etykiety NFC na terminalach lub wyświetlaczach, co umożliwia dotknięcie telefonem, aby potwierdzić wejście na wydarzenia lub w komunikacji publicznej. Organizacje wykorzystują również etykiety NFC do podawania informacji, takich jak mapy czy informacje o produktach.

- Zwracaj uwagę na logo NFC na wyświetlaczach, znakach i terminalach.



Różni się od **logo płatności zbliżeniowych**.

- Trzymaj **tył telefonu** w odległości do 2 cm od loga, aż zeskanuje etykietę.

Jeśli nic się nie dzieje, porusz telefonem w górę, dół lub na boki nad etykietą i spróbuj ponownie.

## Rozwiązywanie problemów



Po każdym etapie procedury rozwiązywania problemów, sprawdź, czy problem został rozwiązany.

1. Włącz/wyłącz NFC w **Ustawienia** > **Połączone urządzenia**.
2. Upewnij się, że dotykasz [obszaru czujnika NFC](#) telefonu.
3. Sprawdź, czy dostępna jest [aktualizacja oprogramowania](#) dla telefonu.
4. Wyłącz telefon, a następnie włącz go ponownie.
5. Wyczyść pamięć podręczną NFC: **Ustawienia** > **Aplikacje** > **Wyświetl wszystkie aplikacje (#)** > **Usługa NFC** (lub usługi **Google Play**) > **Pamięć i pamięć podręczna** > **Wyczyść pamięć podręczną**.
6. [Zastosuj tryb awaryjny](#), aby sprawdzić, czy przyczyną problemu nie są zainstalowane aplikacje.
7. [Zresetuj połączenia sieciowe telefonu](#).

---

## Smart Connect

Połącz telefon z telewizorem, komputerem Lenovo lub tabletem, aby w prosty sposób udostępniać między nimi zawartość.

Aby rozpocząć, dotknij  **Smart Connect** w ustawieniach podręcznych lub otwórz aplikację Smart Connect , a następnie dotknij  i **Pomoc**.

## Transmitowanie zawartości ekranu lub multimediiów na telewizor

### Transmitowanie za pomocą urządzenia Chromecast



Aby udostępnić zawartość ekranu na telewizorze, wraz ze wszystkim aplikacjami i ekranami używanymi na telefonie, należy:

- Korzystać z telewizora z [wbudowaną funkcją Chromecast](#);
- Lub podłączyć urządzenie Chromecast to portu HDMI telewizora ([dowiedz się, jak to zrobić](#)).

Aby rozpocząć transmitowanie:

1. Upewnij się, że telefon, urządzenie Chromecast lub telewizor z wbudowaną funkcją Chromecast są podłączone do tej samej sieci [Wi-Fi](#);
2. Wybierz kolejno **Ustawienia** > **Połączone urządzenia** > **Ustawienia połączeń** > **Przesyłaj**.  
Lub w [ustawieniach podręcznych](#) dotknij .
3. Dotknij nazwę urządzenia Chromecast lub telewizora, aby dokonać połączenia.

Aby przerwać:

- Na powiadomieniu dotyczącym transmisji dotknij kolejno  > **Rozłącz**.
- Lub dotknij kolejno  > **Rozłącz** w ustawieniach podręcznych.



### Wyświetlanie aplikacji na telewizorze

Możesz transmitować aplikację jeśli:

- Posiadasz telewizor Smart TV, który obsługuje przeglądanie lub odtwarzanie multimediiów z telefonu przez aplikacje mobilne. Wskazówki łączenia telefonu znajdziesz w instrukcji obsługi telewizora.
- Posiadasz urządzenie Chromecast lub telewizor z wbudowaną funkcją [Chromecast](#).

Technologia Miracast nie jest obsługiwana dla aplikacji, ale możesz użyć aplikacji Smart Connect, aby przesyłać ekran na telewizor obsługujący Miracast.



Aby transmitować aplikację:

1. Upewnij się, że telefon i telewizor Smart TV lub urządzenie Chromecast są podłączone do tej samej sieci [Wi-Fi](#).
2. W aplikacji obsługującej transmisję (np. YouTube) dotknij opcji .  
Jeśli nie widzisz  lub nie widzisz swojego telewizora na liście opcji transmisji, [spróbuj rozwiązać problem, wykonując podane czynności](#).

W trakcie przesyłania:

- Na [pasku stanu](#) pojawi się ikona .
- Możesz nadal wykonywać i otrzymywać połączenia oraz korzystać z innych funkcji telefonu.

Aby przerwać transmitowanie:

- W aplikacji obsługującej transmisję dotknij kolejno pozycji  i opcji rozłączenia.
- W powiadomieniu dotknij .

## Transmitowanie prywatnych multimediiów za pomocą technologii Wi-Fi Direct

Jeśli telewizor obsługuje technologię Wi-Fi Direct, [skonfiguruj połączenie](#) między telefonem a telewizorem, aby przeglądać lub odtwarzać multimedia z telefonu.

Informacje na temat korzystania z funkcji Wi-Fi Direct po nawiązaniu połączenia można znaleźć w instrukcji obsługi dołączonej do telewizora.

## Rozwiązywanie problemów

Po każdym etapie sprawdź, czy problem został rozwiązany.

### Wykonaj podstawowe czynności

1. Jeśli używasz połączenia [VPN](#), wyłącz opcję VPN i spróbuj ponownie.
2. Upewnij się, że telefon, urządzenie Chromecast lub telewizor Smart TV są podłączone do tej samej sieci [Wi-Fi](#).
3. Umieść telefon w zasięgu około 4,5 m (15 stóp) od urządzenia Chromecast lub telewizora Smart TV.
4. Jeśli korzystasz z urządzenia Chromecast lub telewizora z wbudowaną funkcją Chromecast, [sprawdź aktualizacje](#) aplikacji Home.

### Telefon nie może znaleźć telewizora Smart TV

Najpierw wykonaj podstawowe czynności. Następnie:

1. Uruchom aplikację i włącz film na telewizorze. Następnie uruchom aplikację w telefonie i spróbuj ponownie przesłać obraz do telewizora.
2. Połącz aplikację w telefonie z aplikacją w telewizorze:
  - a. Uruchom aplikację na telefonie, otwórz jej ustawienia i poszukaj opcji oglądania na telewizorze. (Na przykład **YouTube** >  > **Ustawienia** > **Oglądaj na telewizorze** > **Połącz za pomocą kodu z telewizora**.)
  - b. Postępuj zgodnie z poleceniami wyświetlanymi na ekranie, aby zakończyć konfigurację.
3. Uruchom ponownie router Wi-Fi.
4. Sprawdź, czy w telewizorze są dostępne aktualizacje oprogramowania układowego i aplikacji. Więcej informacji można znaleźć na stronie internetowej wsparcia producenta telewizora.
5. Na stronie internetowej wsparcia producenta telewizora sprawdź, czy aplikacja jest nadal obsługiwana przez Twój model telewizora.

### Sprawdź pomoc dotyczącą aplikacji

Jeśli masz problemy z przesyłaniem obrazu za pomocą jednej z tych aplikacji, sprawdź ich centrum pomocy, aby uzyskać informacje na temat rozwiązywania problemów:

- [Netflix](#)
- [Amazon Prime Video](#)

- [YouTube](#)
- [Google TV](#)

## Udostępniaj pliki i łączy urządzeniom w pobliżu

Łatwe i bezpieczne udostępnianie zawartości. Możesz udostępniać takie materiały, jak zdjęcia lub filmy, kontakty, dokumenty i łączy. Wyślij je do innego urządzenia w pobliżu bez korzystania z połączenia internetowego.

Możesz udostępniać urządzeniom z systemem Android 6+ i Chromebookom, a także wybranym urządzeniom z systemem Windows za pośrednictwem aplikacji. Udostępnianie telefonom iPhone nie jest obsługiwane. Więcej informacji na temat obsługiwanych urządzeń i krajów znajdziesz w [pomocy Google](#).

## Wysyłanie i odbieranie zawartości



### Włączanie udostępniania

1. [Otwórz ustawienia podręczne](#) i dotknij .

Możesz też wybrać kolejno [Ustawienia](#) > [Połączone urządzenia](#) > [Ustawienia połączeń](#) > [Szybkie udostępnianie](#).

2. Dotknij **Kto może Ci udostępniać treści**.
3. Jeśli pojawi się monit, włącz Bluetooth i lokalizację.
4. Określ, kto będzie mógł zobaczyć Twój telefon do udostępniania.



### Udostępnij zawartość

1. Otwórz zawartość do udostępnienia.
2. Dotknij  lub dotknij  > **Udostępnianie** i wybierz **Szybkie udostępnianie**.  
Telefon rozpocznie wyszukiwanie urządzeń w pobliżu.
3. Trzymaj swój telefon i drugi telefon blisko siebie.
4. Po wyświetleniu drugiego telefonu na liście urządzeń w pobliżu dotknij jego nazwy, aby wysłać element.  
Druga osoba może zaakceptować lub odrzucić przekazanie.

### Odbieranie zawartości

1. Gdy ktoś udostępni Ci zawartość, otrzymasz powiadomienie.  
W razie potrzeby dotknij powiadomienia, aby telefon był widoczny.
2. Aby pobrać zawartość, dotknij **Akceptuj**.

### Wyłącz udostępnianie

1. Otwórz ustawienia podręczne i dotknij .
2. Wyłącz  opcję **Kto może Ci udostępniać treści**.

**Wskazówka:** Przed udostępnieniem lub odebraniem można zmienić nazwę telefonu na inną, mniej rozpoznawalną. Przejdź do [Ustawienia](#) > [Połączone urządzenia](#) > [Ustawienia połączeń](#) > [Szybkie udostępnianie](#) > [Nazwa urządzenia](#) i edytuj nazwę.

## Określ, kto może Cię zobaczyć, aby udostępnić

Aby dostosować, kto może udostępniać:

1. [Otwórz ustawienia podręczne](#) i dotknij .

Lub wybierz **Ustawienia** > **Połączone urządzenia** > **Ustawienia połączeń** > **Szybkie udostępnianie** > **Kto może Ci udostępniać treści**.

2. Określ, kto będzie mógł zobaczyć Twój telefon do udostępniania:
  - **Twoje urządzenia:** telefon jest widoczny dla innych urządzeń zalogowanych do tego samego konta Google, nawet gdy ekran jest wyłączony lub zablokowany.
  - **Kontakty:** telefon jest widoczny dla kontaktów w pobliżu, gdy ekran jest włączony i odblokowany.
  - **Wszyscy:** telefon jest widoczny dla każdego w pobliżu, gdy ekran jest włączony i odblokowany. Zaznacz pole, aby ograniczyć dostęp do 10 minut.

Jeśli kontakt nie jest dostępny, trzeba do jego danych dodać adres e-mail powiązany z jego kontem Google.

## Rozwiązywanie problemów

Jeśli nie możesz udostępnić zawartości innej osobie, wykonaj następujące czynności:

1. Sprawdź, czy [funkcja Bluetooth jest włączona](#) w obu telefonach.
2. Sprawdź, czy [Lokalizacja jest włączona](#) w obu telefonach.
3. Zbliź urządzenia do siebie na odległość maksymalnie 30 cm.
4. Włącz, a następnie wyłącz [tryb samolotowy](#).
5. Wyłącz telefon, a następnie włącz go ponownie.
6. Poczekaj, aż nikt inny nie będzie udostępniał zawartości w drugim telefonie.

## Transfer plików pomiędzy telefonem a komputerem

Możesz przenosić [muzykę](#), zdjęcia i inne pliki pomiędzy telefonem a komputerem (w obie strony).

### Wybieranie metody połączenia

Telefon można połączyć na kilka sposobów w zależności od przenoszonej zawartości i typu komputera.

#### Kabel danych USB

Najlepszy dla dużych partii zdjęć, filmów lub muzyki

Zgodność: Windows, Mac, ChromeOS

[Dowiedz się więcej.](#)

#### Dysk Google

Najlepszy dla plików lub dokumentów, do których uzyskujesz dostęp ze wszystkich urządzeń

Zgodność: wszystkie (chmura)

[Dowiedz się więcej.](#)

#### Smart Connect

Najlepszy dla integracji Motorola-Windows

Zgodność: Windows

[Dowiedz się więcej.](#)

#### Szybkie udostępnianie

Najlepszy do błyskawicznego wysyłania kilku zdjęć lub plików

Zgodność: Windows, Android

[Dowiedz się więcej.](#)

## Przenoszenie plików za pomocą kabla danych USB

**Ważne:** Używaj **kabla danych USB**. Wiele kabli dołączonych do tanich akcesoriów obsługuje „tylko ładowanie” i nie umożliwiają połączenia komputera z telefonem.

### Krok 1: Przygotuj połączenie USB

1. Włącz telefon i komputer, a następnie połącz je za pomocą kabla danych USB.
2. Odblokuj telefon.
3. Ustaw **tryb USB**: przesuń w dół od góry ekranu telefonu, aby wyświetlić powiadomienie **Ładowanie urządzenia przez USB**. Dotknij go i wybierz:
  - **Transfer plików**: dla większości plików (zalecane)
  - **PTP**: dla zdjęć i filmów

4. Jeśli przesyłasz filmy w wysokiej jakości i chcesz mieć pewność, że będą odtwarzane na starszych odtwarzaczach multimedialnych, włącz  **Konwertuj filmy na format AVC**. Może to nieco obniżyć jakość plików.

### Krok 2: Przenieś pliki (Windows)

1. Na komputerze otwórz **Eksplorator plików** i kliknij nazwę telefonu na pasku bocznym.
2. Kliknij dwa razy **Wewnętrzna pamięć współdzielona**.
3. Otwórz **drugie** okno Eksploratora plików, aby wyświetlić foldery na komputerze.
4. Przeciągnij i upuść pliki między dwoma oknami.

### Krok 2: Przenieś pliki (Mac)

1. Na komputerze Mac pobierz i zainstaluj aplikację innej firmy, np. OpenMTP.
2. Użyj aplikacji, aby przenieść pliki z telefonu na komputer Mac.

## Gdzie znaleźć pliki na telefonie

Po przeniesieniu na telefon pliki są automatycznie sortowane do standardowych folderów:

- **DCIM:** (obrazy z aparatu cyfrowego) zdjęcia i wideo zrobione za pomocą aplikacji Aparat
- **Pictures:** edytowane zdjęcia oraz zdjęcia z aplikacji innych niż Aparat
- **Download:** pliki [pobrane](#) z Internetu
- **Music:** pliki dla aplikacji odtwarzających muzykę
- **Ringtones:** pliki dźwiękowe dzwonek
- **Notifications:** pliki dźwiękowe [powiadomień](#)
- **Alarms:** pliki dźwiękowe [alarmów](#)

## Rozwiązywanie problemów

W przypadku problemów skorzystaj z [procedur rozwiązywania problemów](#).

## Zmień preferencje USB

### Dostępne tryby USB

**Smart Connect:** [Sparuj i połącz za pomocą Smart Connect.](#)

**Transfer plików:** Zezwalaj na [przesyłanie wszystkich typów plików z telefonu do innego urządzenia.](#)

**Modem USB:** [Udostępniaj komórkowe połączenie danych swojego telefonu innemu urządzeniu.](#)

**MIDI:** [Podłącz elektroniczne instrumenty muzyczne.](#)

**PTP:** Zezwalaj tylko na [przesyłanie zdjęć z telefonu do innego urządzenia.](#)

**Bez przenoszenia danych:** [Ładowanie baterii](#) przez USB.



### Zmień tryb USB

Domyślny tryb USB to **Bez przenoszenia danych**, co oznacza, że połączenie służy wyłącznie do ładowania telefonu. Aby umożliwić telefonowi komunikację przez USB w celu innym niż ładowanie telefonu, należy zmienić tryb połączenia USB.

#### Z wyskakującego okienka

1. Podłącz telefon do innego urządzenia za pomocą kabla USB.  
Pojawi się okienko, które pozwoli Ci wybrać tryb połączenia.
2. Dotknij trybu, którego chcesz używać. Jeśli nie widzisz trybu, dotknij , aby otworzyć pełny ekran ustawień, a następnie wybierz tryb.

#### Z powiadomień

1. Gdy telefon jest podłączony do innego urządzenia za pomocą kabla USB, przeciągnij palcem w dół ekranu i poszukaj powiadomienia , które pokazuje aktualny tryb USB.
2. W razie potrzeby dotknij .
3. Dotknij powiadomienia , aby uzyskać więcej opcji.
4. Dotknij trybu, którego chcesz użyć.

#### Z Ustawienia

1. Gdy telefon jest podłączony do innego urządzenia za pomocą kabla USB, przejdź do **Ustawienia** > **Połączone urządzenia** > **USB**.
2. Wybierz tryb w sekcji **USB używane do:**.

### Pozostań tylko w trybie ładowania

Jeśli nie chcesz, aby po podłączeniu telefonu do urządzenia było wyświetlane okno wyskakujące z wyborem trybów USB, możesz wyłączyć to okno. Domyślnym trybem jest tryb **Bez przenoszenia danych** przeznaczony do ładowania. Aby zmienić tryby, możesz użyć powiadomienia lub aplikacji Ustawienia.

Aby wyłączyć wyskakujące okienko:

1. Gdy telefon jest podłączony do innego urządzenia za pomocą kabla USB, przejdź do **Ustawienia > Połączone urządzenia > USB**.
2. Wyłącz  opcję **Wyświetl wyskakujące okno, aby wybrać tryb**.



## Drukowanie z telefonu

### Konfiguracja drukowania





Aby podłączyć drukarkę i telefon:

1. Zanim zaczniesz:
  - Jeśli drukarka jest podłączona do sieci Wi-Fi, upewnij się, że telefon i drukarka są podłączone do tej samej sieci.
  - Jeśli drukarka obsługuje funkcję Wi-Fi Direct, [skonfiguruj bezpośrednie połączenie](#) między telefonem i drukarką.
2. Wybierz kolejno **Ustawienia** > **Połączone urządzenia** > **Ustawienia połączeń** > **Drukowanie**.
3. Dotknij **Domyślna usługa drukowania**, aby automatycznie wyszukać swoją drukarkę.  
Po wyszukaniu drukarka jest gotowa do drukowania.

Jeśli drukarka nie zostanie znaleziona w Domyślna usługa drukowania:

1. Dotknij pozycji **Dodaj usługę**.
2. W obszarze Sklep Play wyszukaj frazę „usługa drukowania [marka drukarki]” i zainstaluj aplikację dla wtyczki do obsługi drukarki.
3. Po zakończeniu instalacji wróć do obszaru **Ustawienia** > **Połączone urządzenia** > **Ustawienia połączeń** > **Drukowanie** i dotknij nazwy wtyczki usługi drukowania, aby automatycznie wyszukać drukarkę.
4. Jeśli drukarka nie zostanie znaleziona automatycznie, wybierz kolejno  > **Dodaj drukarkę** > .
5. Wprowadź nazwę i adres IP drukarki (wyszukane w ustawieniach drukarki na podłączonym komputerze).

### Drukuj

1. Otwórz element do wydruku, np.:
  - Zdjęcie w Zdjęcia
  - Wiadomość e-mail
  - Dokument w Dysk
  - Strona internetowa w Chrome
2. Dotknij  lub  > **Drukuj**. (jeśli używasz Chrome,  > **Udostępnianie** > **Drukuj**).
3. W razie potrzeby wybierz odpowiednie opcje drukarki.
4. Dotknij .

## O udostępnianiu łączności bezprzewodowej

### Co można udostępnić

Możesz udostępnić [zdjęcia i filmy](#), [kontakty](#), [zrzuty ekranu](#) i [pobrane pliki](#).

### O czym warto pamiętać przy udostępnianiu zdjęć i filmów

Jeśli chodzi o [udostępnianie](#) zdjęć lub filmów, warto wziąć pod uwagę następujące czynniki:

- Rozdzielczość zdjęcia lub filmu (wysoka lub niska); wysoka rozdzielczość używa większej ilości danych
- Liczba zdjęć, które chcesz udostępnić (jedno lub kilka zdjęć lub cały album z wakacji)
- Rodzaj udostępniania, w Internecie lub z urządzenia na urządzenie
- Czas dostępności udostępniania

### Sposoby udostępniania

Wybór opcji udostępniania zależy od typu i ilości udostępnianych treści oraz zasięgu udostępniania.

#### Szybkie udostępnianie

Odpowiednie do:

- Bezpieczne udostępnianie urządzeniom w pobliżu
- Udostępniania łącza, kontaktu, jednego lub kilku zdjęć
- Natychmiastowego udostępniania

Należy zwrócić uwagę:

- Drugie urządzenie musi znajdować się w odległości nie większej niż 30 cm.
- Nie można używać do udostępniania telefonom iPhone.
- Nie jest potrzebne połączenie Wi-Fi lub komórkowej transmisji danych.

[Dowiedz się więcej.](#)

#### Bluetooth

Odpowiednie do:

- Udostępniania z telefonu do telefonu lub innego podłączonego urządzenia
- Szybkiego udostępniania

Weź pod rozwagę:

- Telefon musi być [sparowany i połączony](#) z innym urządzeniem.

#### NFC

Odpowiednie do:

- Szybkiego udostępniania do znajdującego się w pobliżu telefonu, tabletu lub komputera
- Nie ma potrzeby parowania urządzeń (Wystarczy je **zetrząść** bezpośrednio ze sobą.)

Weź pod rozwagę:

- Urządzenie, któremu udostępniamy, musi posiadać obsługiwać komunikację NFC.
- Zarówno telefon i drugie urządzenie muszą być włączone i odblokowane.

[Dowiedz się, jak](#)

## Wiadomość (MMS)

Odpowiednie do:

- Udostępniania jednego zdjęcia lub wideo o niskiej rozdzielczości
- Udostępniania znajomemu lub grupie znajomych
- Natychmiastowego udostępniania, w trakcie trwania imprezy

Weź pod rozwagę:

- Aby otrzymywać multimedialne wiadomości tekstowe, nadawca i odbiorca wiadomości muszą posiadać pakiety komórkowej transmisji danych.
- Wysyłanie zdjęć o wysokiej rozdzielczości za pomocą wiadomości tekstowych łączy się z większym użyciem danych.
- Zdjęcia i filmy pozostaną dostępne do momentu, aż odbiorca usunie wiadomość.
- Filmy o wysokiej jakości są zbyt duże i nie można ich udostępniać za pomocą wiadomości tekstowych.

[Dowiedz się, jak](#)

## Adres e-mail

Odpowiednie do:

- Udostępniania jednego lub kilku zdjęć
- Udostępniania znajomemu lub grupie znajomych

Należy zwrócić uwagę:

- Niektórzy dostawcy usług poczty e-mail narzucają ograniczenia wielkości załączników. W przypadku dużych plików lepiej przesłać plik do pamięci w chmurze, a w wiadomości e-mail wysłać łącze zamiast samego pliku.
- Załączniki wiadomości e-mail pozostaną dostępne do pobrania do momentu wykasowania wiadomości przez odbiorcę.

[Dowiedz się, jak](#)

## Chmura

Odpowiednie do:

- Udostępniania zdjęć o wysokiej rozdzielczości, dużej liczby zdjęć, całych albumów i filmów
- Kontrolowania udostępniania przez łącza

- Kontrolowania długości udostępniania (Możesz je z łatwością anulować lub wyłączyć uprawnienia udostępniania.)

Weź pod rozwagę:

- Wiele serwisów usług w chmurze oferuje bezpłatną przestrzeń w chmurze po utworzeniu konta na poziomie podstawowym.
- Usługi przechowywania w chmurze są dość bezpieczne, ale nie są całkowicie chronione przed naruszaniem zabezpieczeń, zatem przy przesyłaniu należy kierować się rozsądkiem.
- Aby uniknąć opłat za komórkową transmisję danych, należy przysyłać za pomocą połączenia [Wi-Fi](#).

[Dowiedz się, jak](#)

## Aplikacja społecznościowa

Odpowiednie do:

- Publicznego udostępniania dużej liczbie znajomych, obserwatorów i subskrybentów
- Udostępniania po jednym zdjęciu lub wielu zdjęć, albumów lub filmów
- Kontrolowania długości udostępniania (Możesz je z łatwością anulować lub wyłączyć uprawnienia udostępniania.)

Weź pod rozwagę:

- Przed wysłaniem zapoznaj się z polityką prywatności i udostępniania serwisu społecznościowego.
- Często przeglądaj aktualizacje polityki prywatności i udostępniania serwisu społecznościowego.
- Wymaga połączenia Wi-Fi lub komórkowej transmisji danych.

## Smart Connect

Odpowiednie do:

- Udostępniania plików między telefonem i komputerem lub tabletem
- Udostępniania schowka między telefonem i komputerem lub tabletem

Należy zwrócić uwagę:

- Smart Connect może także udostępniać dane komórkowe komputerowi, uzyskiwać dostęp do aplikacji systemu Android z komputera, używać telefonu jako kamery internetowej komputera i wiele więcej.
- Dowiedz się więcej: **Ustawienia > Połączone urządzenia > Smart Connect**

## Zduplikuj aplikację do użytku z innym kontem

Jeśli używasz wielu kont dla tej samej aplikacji, możesz sklonować aplikację i zalogować się za pomocą innego konta.

### Nie wszystkie aplikacje zezwalają na klonowanie

Aby sprawdzić, które z zainstalowanych aplikacji umożliwiają klonowanie, przejrzyj listę: **Ustawienia > Aplikacje > Sklonowane aplikacje**.

Te typy aplikacji zwykle nie zezwalają na klonowanie:

- **Aplikacje bankowości:** ze względu na wrażliwość danych osobowych wiele aplikacji bankowości i finansowych wdraża środki bezpieczeństwa zapobiegające klonowaniu.
- **Aplikacje do płatności:** aplikacje takie jak PayPal, Venmo i Cash App często mają ograniczenia klonowania z powodów związanych z bezpieczeństwem.
- **Aplikacje firmowe:** niektóre aplikacje firmowe mają protokoły bezpieczeństwa, które uniemożliwiają klonowanie.
- **Aplikacje gier:** niektóre gry, szczególnie te z funkcjami online, mogą nie działać prawidłowo po sklonowaniu z powodu funkcji sprawdzania integralności konta.
- **Aplikacje mediów społecznościowych:** wiele aplikacji mediów społecznościowych umożliwia klonowanie, jednak niektóre (np. Snapchat) mają funkcje wykrywające i blokujące sklonowane wersje.

Jeśli nie masz pewności co do konkretnej aplikacji, wyszukaj informacje lub znane problemy z klonowaniem w zawartości pomocy lub forach społeczności.

### Klonowanie zainstalowanej aplikacji

1. Wybierz kolejno **Ustawienia > Aplikacje > Sklonowane aplikacje**.
2. Dotknij  obok aplikacji do sklonowania.

Na sklonowanej wersji aplikacji na ekranie głównym i w zasobniku aplikacji będzie widoczna ikona .

3. Dotknij ikony i skonfiguruj aplikację z innym kontem.

### Usuwanie klona aplikacji

Możesz usunąć klona aplikacji i opcjonalnie zapisać dane do późniejszego użytku.

1. Wybierz kolejno **Ustawienia > Aplikacje > Sklonowane aplikacje**.
2. Dotknij  obok klona do usunięcia.
3. Jeśli chcesz zachować dane aplikacji, zaznacz pole .
4. Dotknij **OK**.

## Ustawianie lub zmiana domyślnych aplikacji

Jeśli masz wiele aplikacji służących do wykonywania takich samych zadań, możesz wybrać aplikację używaną domyślnie.

### Wybieranie domyślnych aplikacji dla głównych funkcji

1. Wybierz kolejno [Ustawienia](#) > [Aplikacje](#).
2. Dotknij **Domyślne aplikacje**.
3. Dotknij typu domyślnego, aby zmienić:
  - Przeglądarka
  - Asystent cyfrowy
  - [Program uruchamiający](#)
  - Telefon
  - SMS/MMS
  - Wallet
4. Dotknij aplikacji, której chcesz używać. Aby dodać więcej opcji, [pobierz nową aplikację ze Sklepu Play](#).

### Czyszczenie ustawień domyślnych

Aby przywrócić wartości domyślne tych ustawień, [zresetuj preferencje aplikacji](#).

### Wybieranie domyślnych aplikacji po wyświetleniu monitu

W przypadku łączy otwierających konkretne pliki zostanie wyświetlone okienko wyboru aplikacji. Dzieje się tak podczas otwierania:

- Plików PDF
- Łączy do map
- Plików muzycznych
- Innych kategorii plików

Aby ustawić aplikację domyślną po wyświetleniu monitu z pytaniem:

1. Dotknij aplikacji, której chcesz użyć.
2. Wybierz jak często chcesz używać tej aplikacji do wykonywania danej czynności: **Zawsze** lub **Tylko raz**.  
Jeśli wybierzesz **Zawsze**, nie będziesz już otrzymywać pytań o używaną aplikację.

### Czyszczenie ustawień domyślnych

Aby telefon ponownie pytał o aplikację używaną do otwierania typu plików, możesz wyczyścić ustawienie domyślne:

1. Wybierz kolejno [Ustawienia](#) > [Aplikacje](#).
2. Dotknij **Domyślne aplikacje** > **Otwieranie linków**.

3. Dotknij aplikacji wybranej jako domyślna.
4. Włącz  opcję **Otwórz obsługiwane linki**.

---

## Dostosowywanie specjalnego dostępu do aplikacji

W obszarze **Ustawienia > Aplikacje > Specjalny dostęp do aplikacji** można dostosować następujące ustawienia:

- **Dostęp do danych o użyciu:** kontroluj, które aplikacje mają dostęp do danych dotyczących używania przez Ciebie aplikacji (używanych aplikacji, częstotliwości ich używania, operatora sieci, ustawień języka i innych szczegółowych informacji).
- **Nieograniczona mobilna transmisja danych:** zezwalaj określonym aplikacjom na korzystanie z danych w tle nawet wtedy, gdy włączony jest Oszczędzanie danych. [Dowiedz się więcej.](#)





Możesz także kontrolować, czy aplikacje mają dostęp do funkcji takich jak [Obraz w obrazie](#), [Optymalizacja baterii](#) i [Tryb Nie przeszkadzać](#). Dostosowywanie tych opcji najczęściej nie jest konieczne.

## Włączanie i wyłączanie powiadomień

### Wyłącz powiadomienia aplikacji

Aby wyłączyć niechciane powiadomienia z danej aplikacji, dotknij i przytrzymaj jedno z nich, a następnie dotknij opcji **Wyłącz powiadomienia**.

Aby przeglądać wszystkie aplikacje i zdecydować, czy mogą one wysyłać powiadomienia:

1. Przesuń palcem w dół, aby wyświetlić powiadomienia.
2. Wykonaj jedną z następujących czynności:
  - Aby wstrzymać wszystkie powiadomienia z danej aplikacji, należy je wyłączyć .
  - Aby wstrzymać niektóre powiadomienia z aplikacji, dotknij nazwy aplikacji, a następnie włącz  lub wyłącz  powiadomienia dla każdej kategorii.
  - Aby uniemożliwić aplikacji wyświetlanie powiadomień w postaci baneru u góry odblokowanego ekranu, np. powiadomień o połączeniach przychodzących, dotknij nazwy aplikacji (w razie potrzeby dotknij typu powiadomienia), a następnie wyłącz  **Pokazuj na ekranie** dla danej kategorii.

**Wskazówka:** Aby wyłączyć powiadomienia ze wszystkich aplikacji w określonych godzinach lub wydarzeniach z kalendarza, użyj funkcji [Tryb Nie przeszkadzać](#).

### Włącz powiadomienia aplikacji

Jeśli aplikacja nie wysyła powiadomień, ale chcesz, żeby je wysyłała:

1. Wybierz opcję **Ustawienia** > **Powiadomienia**.
2. Dotknij **Powiadomienia z aplikacji**.
3. W górnej części ekranu dotknij pozycji ▼ i wybierz opcję **Wyłączone**.
4. W razie potrzeby włącz  powiadomienia.

## Wybierz wygląd i sposób otwierania powiadomień

### Kontrolowanie liczby i kropek powiadomień

Ikony aplikacji wyświetlają liczby lub kropki (oznaczenia), aby informować o nieprzeczytanych powiadomieniach. Dla oznaczeń można wybrać liczby lub kropki. Można również wyłączyć oznaczenia dla poszczególnych aplikacji albo dla wszystkich aplikacji.



#### Wybierz liczby lub kropki



1. Wybierz kolejno **Ustawienia** > **Powiadomienia**.
2. Dotknij **Oznaczenia ikon aplikacji** i wybierz **Numerowane** lub **Kropka**.

Ten typ oznaczenia będzie widoczny dla powiadomień ze wszystkich aplikacji, chyba że wyłączono je dla danej aplikacji.

#### Wyłączanie liczb/kropek we wszystkich aplikacjach

1. Wybierz kolejno **Ustawienia** > **Powiadomienia**.
2. Dotknij **Oznaczenia ikon aplikacji** i wybierz **Brak oznaczeń**.

#### Wyłączanie liczb/kropek w jednej aplikacji

1. Dotknij i przytrzymaj ikonę aplikacji.
2. Dotknij  > **Powiadomienia**.
3. Wyłącz  lub włącz  funkcję **Zezwól na plaketkę z powiadomieniem**.

### Włącz/wyłącz dymki dla wiadomości

Dymki umożliwiają dostęp do rozmów, wyświetlając je nad innymi aplikacjami. Odczytuj i wysyłaj wiadomości z dymka, nie otwierając aplikacji.

#### Wyłącz/włącz dla wszystkich aplikacji

1. Wybierz kolejno **Ustawienia** > **Powiadomienia** > **Dymki**.
2. Jeśli chcesz zawsze widzieć konwersacje w pełnej wersji aplikacji, wyłącz  **Zezwalaj aplikacjom na wyświetlanie dymków**.

Aby czytać i wysyłać wiadomości z dymka bez otwierania aplikacji, włącz  **Zezwalaj aplikacjom na wyświetlanie dymków**.

#### Włączanie/wyłączanie dla konkretnej aplikacji lub rozmowy

1. Wybierz kolejno **Ustawienia** > **Aplikacje** > **Wyświetl wszystkie aplikacje (#)**.
2. Dotknij aplikacji, aby zmienić

3. Dotknij **Powiadomienia** > **Dodatkowe ustawienia w aplikacji** > **Dymki**.

Jeśli nie widzisz opcji Dymki, aplikacja nie obsługuje tej funkcji.

4. Dostosuj ustawienia, aby określić, czy w dymkach mogą być wyświetlane wszystkie, wybrane lub żadne rozmowy.



## Włączanie opcji odkładania

Jeśli chcesz mieć możliwość **odkładania powiadomień**, włącz opcję odkładania:

1. Wybierz opcję **Ustawienia** > **Powiadomienia**.
2. Włącz aplikację **Zezwól na odkładanie powiadomień** .

## Zezwalaj na otwieranie aplikacji przez powiadomienia w trybie swobodnym

Oprócz paska bocznego można ustawić aplikacje, aby otwierały się w trybie swobodnym z powiadomień.

1. Wybierz kolejno **Ustawienia** > **Gesty** > **Pasek boczny**.
2. Dotknij  na dole ekranu, a następnie dotknij  (Więcej ustawień) u góry.
3. Włącz **Otwieraj powiadomienia w trybie swobodnym** .

## Sterowanie światłem powiadomień

Możesz ustawić miganie światłem aparatu, ekranem lub obie opcje przy otrzymaniu powiadomienia (w tym połączeń) lub włączeniu alarmu.

1. Wybierz kolejno **Ustawienia** > **Powiadomienia** > **Powiadomienia świetlne**.
2. Aby migało światło aparatu, włącz  opcję **Lampa błyskowa**.  
Nie można zmienić koloru światła aparatu.
3. Aby podświetlić ekran, włącz  opcję **Błysk na ekranie**. Jeśli chcesz zmienić kolor:
  - a. Dotknij **Błysk na ekranie** i wybierz kolor.
  - b. Dotknij **Podgląd**, aby wypróbować wybrany kolor, lub **Gotowe**, aby zapisać.

### Interakcja z Tryb Nie przeszkadzać

Jeśli włączysz **Tryb Nie przeszkadzać w celu tymczasowego wyciszenia powiadomień**, światło również nie będzie się włączać. Jeśli na pasku stanu widać , Tryb Nie przeszkadzać jest włączony i światła nie będą migać.

## Kontrola dźwięku powiadomienia

### Zmiana głośności powiadomień

Aby dostosować poziom głośności wszystkich powiadomień:

1. Naciśnij przycisk głośności, a na ekranie dotknij pozycji **◆◆◆**.
2. Dostosuj suwak **Głośność powiadomienia**.

### Ciche serie powiadomień

Czasami pojawia się nagły napływ powiadomień — gdy wszyscy w wątku polubią komentarz lub gdy wyłączysz tryb samolotowy po locie. Wyciszanie powiadomień może pomóc. Po włączeniu, jeśli otrzymujesz wiele powiadomień z tej samej aplikacji, Wyciszanie powiadomień zmniejsza poziom głośności i wibracji, czyniąc je mniej uciążliwymi.

Nie ma to wpływu na połączenia, alarmy i [rozmowy priorytetowe](#).

1. Wybierz kolejno **Ustawienia** > **Powiadomienia** > **Wyciszanie powiadomień**.
2. Włącz lub wyłącz ją.

### Zmiana dźwięku powiadomienia

Możesz zmienić dźwięk powiadomienia dla wszystkich aplikacji lub ustawić inny dźwięk dla powiadomień konkretnej aplikacji, zmieniając domyślny wybór.

### Ustaw domyślny dźwięk powiadomienia

1. Przejdź do **Ustawienia** > **Dźwięk i wibracje** > **Domyślny dźwięk powiadomienia**.
2. Wykonaj jedną z następujących czynności:
  - Wybierz nowy dźwięk, aby go zmienić.
  - Aby wyłączyć dźwięki powiadomień, wybierz opcję **Brak**.

### Ustaw dźwięk powiadomień z określonej aplikacji

1. Dotknij i przytrzymaj ikonę aplikacji.
2. Dotknij  > **Powiadomienia**.
3. Dotknij kategorii dla powiadomień z włączonym polem wyboru, a następnie dotknij **Dźwięk** i wybierz dzwonek lub ustaw jego brak.

### Jeśli nie słyszysz powiadomienia

Jeśli powiadomienia aplikacji są ciche, ale chcesz je słyszeć:

1. Dotknij powiadomienia i przytrzymaj je.
2. Dotknij **Domyślnie**.

Jeśli otrzymujesz tylko niektóre powiadomienia z aplikacji, sprawdź, czy funkcja **Wyciszanie powiadomień** jest włączona.

## Wyciszanie powiadomień aplikacji

### Zmień na Bez dźwięku

Jeśli chcesz, aby powiadomienia aplikacji były mniej uciążliwe, możesz je skategoryzować:

- **Domyślnie:** usłyszysz dźwięk i poczujesz wibracje (jeśli są włączone), otrzymasz wiadomość na ekranie blokady i zobaczysz ikonę aplikacji na pasku stanu.
- **Bez dźwięku:** nie usłyszysz dźwięku ani nie poczujesz wibracji. Ikony powiadomień będą nadal wyświetlane na [pasku stanu](#), chyba że zostaną ukryte.

Opcja 1: w powiadomieniu

1. Dotknij powiadomienia i przytrzymaj je.
2. Dotknij **Bez dźwięku**.

Opcja 2: w Ustawienia

1. Przejdź do **Ustawienia** > **Powiadomienia** > **Powiadomienia aplikacji** i wybierz aplikację.
2. Dotknij typu powiadomienia, które chcesz zmienić.
3. Dotknij **Bez dźwięku**.

### Ukrywanie ikon paska stanu dla wszystkich cichych powiadomień

Aby ukryć ikony dla cichych powiadomień ze **wszystkich** aplikacji:

1. Wybierz opcję **Ustawienia** > **Powiadomienia**.
2. Włącz  opcję **Ukryj ciche powiadomienia na pasku stanu**.
3. Uruchom ponownie telefon, aby zastosować nowe ustawienia.

Na pasku stanu nie będzie widoczna ikona żadnych cichych powiadomień. Po przesunięciu paska stanu w dół ikona pojawia się w rozwijanym oknie wraz z powiadomieniem.

**Wskazówka:** Aby ukryć ikony paska stanu dla jednej aplikacji, otwórz ją i sprawdź jej ustawienia. Tylko niektóre aplikacje umożliwiają wykonanie tej czynności.

## Zarządzaj prywatnością powiadomień

### Określanie aplikacji odczytujących powiadomienia

Niektóre aplikacje wymagają dostępu do powiadomień z innych aplikacji. Na przykład inteligentna aplikacja pomocnicza dla kierowców wymaga dostępu do powiadomień z innych aplikacji, aby odczytywać je na głos podczas jazdy.

Upewnij się, że aplikacje z dostępem do powiadomień mają ku temu powody. Taki dostęp umożliwia im:

- Odczytywanie wszystkich powiadomień, w tym osobistych informacji, takich jak nazwy kontaktów i treść otrzymywanych wiadomości
- Odrzucanie powiadomień
- Odbieranie połączeń
- Włączanie i wyłączanie **Tryb Nie przeszkadzać**

### Sprawdź, które aplikacje odczytują powiadomienia

1. Wybierz kolejno **Ustawienia** > **Powiadomienia** > **Powiadomienia: czytanie, odpowiadanie i opcje**.
2. Sprawdź listę aplikacji w sekcji **Uprawniona**.
3. Dotknij aplikacji, aby wyświetlić powiadomienia, do których ma dostęp:
  - Komunikacja w czasie rzeczywistym z używanymi aplikacjami, w tym nawigacja i połączenia
  - Rozmowy, takie jak SMS i czaty
  - Powiadomienia z dźwiękiem i wibracjami
  - Ciche powiadomienia

### Zatrzymywanie odczytywania powiadomień przez aplikację

1. Wybierz kolejno **Ustawienia** > **Powiadomienia** > **Powiadomienia: czytanie, odpowiadanie i opcje**.
2. Dotknij nazwy aplikacji w obszarze **Uprawniona**.
3. Wybierz jedną z czynności:
  - Aby uniemożliwić odczytywanie określonych typów powiadomień, usuń zaznaczenie.
  - Aby uniemożliwić odczytywanie wszystkich powiadomień, wyłącz  **Zezwalaj na dostęp do powiadomień**, a następnie dotknij **Wyłącz**.

Jeśli zablokujesz dostęp aplikacji do powiadomień i stwierdzisz, że nie działa ona prawidłowo, możesz przywrócić dostęp.

### Zezwól aplikacji na odczytywanie powiadomień

1. Wybierz kolejno **Ustawienia** > **Powiadomienia** > **Powiadomienia: czytanie, odpowiadanie i opcje**.
2. Dotknij nazwy aplikacji w obszarze **Nieuprawniona**.
3. Włącz  **Zezwalaj na dostęp do powiadomień** i dotknij **Zezwól**.
4. Zmień zaznaczenie, aby uniemożliwić odczytywanie określonych typów powiadomień.

## Ustawienia powiadomień na ekranie blokady

Jeśli [ustawiono wzór, kod PIN lub hasło](#), możesz określić, jaki typ powiadomień ma być wyświetlany na [ekranie blokady](#) i zapobiec ujawnianiu prywatnych informacji.

Aby dostosować powiadomienia dla wszystkich aplikacji:

1. Wybierz opcję **Ustawienia** > **Powiadomienia**.
2. Aby ukryć poufną zawartość na ekranie blokady, wyłącz funkcję **Powiadomienia poufne** .

Powiadomienia na ekranie blokady dla przychodzących wiadomości e-mail lub czatu będą wyświetlane bez szczegółów wiadomości.

Aby uzyskać bardziej precyzyjną kontrolę, pozostaw tę opcję włączoną , umożliwiając wyświetlanie szczegółowych informacji. Poufne treści można ukryć z poziomu konkretnych aplikacji.

3. Aby zmienić sposób wyświetlania powiadomień na ekranie blokady (pokaż wszystkie, ukryj powiadomienia od [wyciszonych](#) aplikacji lub ukryj wszystkie), dotknij **Powiadomienia na ekranie blokady**.

Aby ukryć poufne informacje z określonych aplikacji:

1. Ustaw powiadomienia na ekranie blokady dla wszystkich aplikacji, wybierając opcję **Pokaż rozmowy, domyślne i ciche**.
2. Dotknij i przytrzymaj ikonę aplikacji, a następnie dotknij kolejno opcji  > **Powiadomienia**.
3. Typy powiadomień wysyłanych przez aplikację są wyświetlane tutaj. Dla każdego włączonego powiadomienia, które chcesz ukryć:
  - a. Dotknij nazwy.
  - b. Dotknij **Ekran blokady** > **Pokaż poufne treści tylko po odblokowaniu**.

**Wskazówka:** Po [włączeniu opcji Blokada](#) powiadomienia nie będą wyświetlane na ekranie blokady.

---

## Zobacz poprzednio wyświetlone powiadomienia

Po wyczyszczeniu lub uśpieniu powiadomień możesz wyświetlić je ponownie, przechodząc do historii powiadomień.

Aby skonfigurować aplikację:

1. Wybierz opcję **Ustawienia** > **Powiadomienia**.
2. Dotknij **Historia powiadomień**.
3. Włącz opcję **Użyj historii powiadomień** w .



Aby wyświetlić historię, przejdź do **Ustawienia** > **Powiadomienia** > **Historia powiadomień**.

## Regulowanie głośności

### Stosowanie przycisków głośności





**Dźwięk podczas rozmowy.** Podczas rozmowy [przyciski głośności](#) służą do regulacji głośności rozmowy.

**Multimedia.** Kiedy nie prowadzisz rozmowy, przyciski głośności służą do regulacji głośności podczas odtwarzania lub przed rozpoczęciem słuchania.

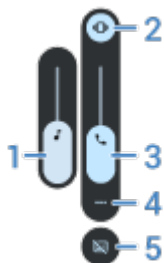
**Podpisy dla mowy.** Dotknij, aby włączyć  lub wyłączyć  **Napisy na żywo**. Jeśli nie widzisz tej ikony, możesz ją [dodać](#).

**Dzwonek telefonu, dźwięki powiadomień i alarmy.** Aby dostosować głośność, naciśnij przycisk głośności, a następnie użyj tego skrótu na ekranie głównym:



1. Przesuń, aby zmienić głośność multimedialnych.
2. Dotknij, aby wybrać poziom dźwięków dzwonka i powiadomień: włączone , wyciszone , tylko wibracje .
3. Przesuń, aby zmienić głośność w czasie połączenia.
4. Dotknij, aby wyświetlić wszystkie ustawienia głośności (połączenia, dzwonek/powiadomienie, alarm, multimedia).
5. Dotknij, aby włączyć  lub wyłączyć  **Napisy na żywo** w przypadku wykrycia mowy.

### Korzystanie z szybkich ustawień

Możesz przełączać między wyciszeniem, wibracjami i dzwonkiem dla połączeń przychodzących i powiadomień.

1. [Otwórz menu szybkich ustawień](#).
2. Dotknij bieżącego trybu i wybierz nowy.

 Dzwonek

 Wyciszenie

 Tylko wibracje

### Ustawianie głośności aplikacji i automatyczne wyciszanie aplikacji

Możesz dostosować głośność każdej aplikacji.

Telefon może także nauczyć się automatycznie wyciszać zwykle wyciszane aplikacje. Listę aplikacji można przeglądać i dostosowywać w dowolnym momencie.

## Konfiguracja

1. Wybierz opcję **Ustawienia** > **Dźwięk i wibracje**.
2. Dotknij opcji **Różne poziomy dźwięku** i włącz ją .

## Dostosowywanie głośności aplikacji

Naciśnij przycisk głośności, aby zmienić głośność aplikacji wyświetlanej na ekranie, lub użyj suwaków, aby zmienić głośność obecnie używanych aplikacji z dźwiękiem.



## Wyświetlanie i usuwanie automatycznie wyciszonych aplikacji

1. Wybierz kolejno **Ustawienia** > **Dźwięk i wibracje** > **Różne poziomy dźwięku**.
2. Dotknij **Automatyczne wyciszanie**, aby wyświetlić listę wyciszonych aplikacji.
3. Aby usunąć aplikację z listy, wyłącz wyciszenie w aplikacji.

Jeśli nie chcesz, aby telefon uczył się wzorców użytkownika i automatycznie wyciszał aplikacje, przejdź do **Ustawienia** > **Dźwięk i wibracje** > **Różne poziomy dźwięku** i wyłącz  **Automatyczne wyciszanie**.

## Wyciszanie za pomocą przycisków zasilania i głośności

W celu wyciszenia dzwoniącego telefonu naciśnij przycisk **zasilania** lub przycisk **zmniejszania głośności**.



**Wskazówka:** Użyj funkcji Tryb Nie przeszkadzać do wyciszenia wszystkich połączeń, wiadomości, zdarzeń i przypomnień. Można ją włączyć z poziomu **szybkich ustawień** lub zaplanować jej automatyczne włączenie w określonych godzinach lub podczas wydarzeń w kalendarzu.

## Podnieś, aby wyciszyć

Wystarczy podnieść telefon, aby wyciszyć połączenia przychodzące i alarmy oraz włączyć wibracje.

Aby włączyć ten gest:

1. Wybierz opcję **Ustawienia** > **Dźwięk i wibracje**.  
Lub **otwórz** aplikację **Moto** i dotknij **≡** > **Gesty**.

2. Dotknij opcji **Podnieś, aby wyciszyć** i włącz ją .
3. Jeśli ten gest ma wyciszać połączenia, ale nie alarmy (lub odwrotnie), dotknij **Ustawienia** i wyłącz  odpowiednią opcję.

## Ustawianie dźwięków dzwonka

### Zmiana domyślnego dzwonka połączeń

1. Wybierz kolejno **Ustawienia** > **Dźwięk i wibracje**.
2. Wykonaj jedną z następujących czynności:
  - Jeśli telefon jest wyposażony w jedną kartę SIM, dotknij **Dzwonek telefonu**.
  - Jeśli telefon ma dwie karty SIM, dotknij dzwonka dla karty SIM, którą chcesz zmienić.
3. Wykonaj jedną z następujących czynności:
  - Wybierz dzwonek z listy.
  - Aby użyć utworu jako dzwonka, dotknij **Dodaj dzwonek** na dole listy. Następnie dotknij kolejno **≡** > **Plik audio** i wybierz utwór **zapisany w telefonie**.
  - Aby wyciszyć telefon, dotknij **Brak** na górze listy.

### Ustawianie dzwonka połączenia dla kontaktu

Możesz wybrać wyjątkowy dzwonek dla konkretnych osób, co umożliwi natychmiastową identyfikację osoby dzwoniącej.

1. **Otwórz** aplikację Kontakty .
2. Dotknij nazwy kontaktu.
3. Przesuń, aby przenieść w dół, i dotknij **Dzwonek kontaktu**.
4. Wykonaj jedną z następujących czynności:
  - Wybierz dzwonek z listy.
  - Aby użyć utworu jako dzwonka, dotknij **Dodaj dzwonek** na dole listy. Następnie dotknij **≡**, aby przeglądać utwory i wybierz utwór **zapisany w telefonie**.
  - Aby wyciszyć telefon, dotknij **Brak** na górze listy.

### Zmiana dźwięku powiadomienia

Możesz zmienić dźwięk powiadomienia dla wszystkich aplikacji lub ustawić inny dźwięk dla powiadomień konkretnej aplikacji, zmieniając domyślny wybór.

#### Ustaw domyślny dźwięk powiadomienia

1. Przejdź do **Ustawienia** > **Dźwięk i wibracje** > **Domyślny dźwięk powiadomienia**.
2. Wykonaj jedną z następujących czynności:
  - Wybierz nowy dźwięk, aby go zmienić.
  - Aby wyłączyć dźwięki powiadomień, wybierz opcję **Brak**.

## Ustaw dźwięk powiadomień z określonej aplikacji

1. Dotknij i przytrzymaj ikonę aplikacji.
2. Dotknij  > **Powiadomienia**.
3. Dotknij kategorii dla powiadomień z włączonym polem wyboru, a następnie dotknij **Dźwięk** i wybierz dzwonek lub ustaw jego brak.



## Jeśli nie słyszysz powiadomienia

Jeśli powiadomienia aplikacji są ciche, ale chcesz je słyszeć:

1. Dotknij powiadomienia i przytrzymaj je.
2. Dotknij **Domyślnie**.

Jeśli otrzymujesz tylko niektóre powiadomienia z aplikacji, sprawdź, czy funkcja **Wyciszanie powiadomień** jest włączona.

## Zmień dźwięk/muzykę alarmu

1. **Uruchom** aplikację Zegar.
2. Na karcie  dotknij  obok alarmu.
3. Dotknij  i wybierz dźwięk:
  - Wybierz dzwonek z telefonu.
  - Aby użyć aplikacji z muzyką (np. Spotify), wybierz aplikację i muzykę.



## Pobieranie większej liczby dzwoneków

Chociaż telefon jest dostarczany z wieloma dzwonekami, możesz pobrać ich więcej:

- Wpisz „dzwonki” w sklepie **Sklep Play** i zainstaluj aplikację, która udostępnia dzwoneki.
- Wyszukaj „ringtone maker” w **Sklep Play** i zainstaluj aplikację, która pozwala tworzyć własne dzwoneki. Otwórz aplikację i użyj jej do wybrania całych utworów lub części utworów.
- Jeśli masz pliki .mp3 zapisane w komputerze, **połącz** telefon i komputer za pomocą kabla USB, a następnie skopiuj wybrany utwór do telefonu.

## Rozwiązywanie problemów

Jeśli nie słyszysz dzwoneków:

- Poszukaj symbolu  na **pasku stanu**, oznaczającego tryb **Tryb Nie przeszkadzać**. Otwórz **menu ustawień podręcznych** i wyłącz  Tryb Nie przeszkadzać.
- Sprawdź, czy **głośność dzwonka** nie jest ustawiona na .

## Zmiana ustawień wibracji

**Uwaga:** Jeśli [wyciszysz](#)  telefon, nie będzie wibrował, bez względu na ustawienia wibracji.

### Włącz/wyłącz wszystkie wibracje

Wyłączenie wibracji [wydłuża czas pracy baterii](#).

Aby kontrolować ogólne wibracje telefonu (połączenia, powiadomienia, klawiatura) za pomocą jednego przełącznika:

1. Wybierz kolejno [Ustawienia](#) > [Dźwięk i wibracje](#) > [Wibracje i reakcje haptyczne](#).
2. Włącz  lub wyłącz  opcję [Używaj wibracji i reakcji haptycznych](#).

### Ustaw wibracje połączenia

#### Wyłącz wibracje telefonu dla połączeń

1. Wybierz opcję [Ustawienia](#) > [Dźwięk i wibracje](#).
2. Dotknij [Wibracje i reakcje haptyczne](#).
3. W obszarze Połączenia przesun suwak [Wibracja przy dzwonku](#), aby wyłączyć wibracje.

#### Włącz wibracje telefonu dla połączeń

1. Wybierz opcję [Ustawienia](#) > [Dźwięk i wibracje](#).
2. Dotknij [Wibracje i reakcje haptyczne](#) i sprawdź, czy [Używaj wibracji i reakcji haptycznych](#) jest włączona .
3. W obszarze Połączenia wybierz opcje:
  - Włącz  [Wibracja przy dzwonku](#) dla połączeń przychodzących.
  - Możesz również wyłączyć  [Najpierw wibracje, potem narastający dzwonek](#).

### Ustaw wibracje powiadomień

1. Wybierz opcję [Ustawienia](#) > [Dźwięk i wibracje](#).
2. Dotknij [Wibracje i reakcje haptyczne](#) i sprawdź, czy [Używaj wibracji i reakcji haptycznych](#) jest włączona .
3. Przesun suwak [Wibracja przy powiadomieniu](#) do żądanej intensywności.

### Sterowanie wibracjami alarmu

#### Włącz/wyłącz wibracje dla jednego alarmu

1. W aplikacji Zegar dotknij  obok alarmu.

2. Zaznacz lub usuń zaznaczenie pola wyboru **Wibracje**.

### Wyłącz wibracje dla wszystkich alarmów

1. Wybierz opcję **Ustawienia** > **Dźwięk i wibracje**.
2. Dotknij **Wibracje i reakcje haptyczne** i sprawdź, czy **Używaj wibracji i reakcji haptycznych** jest włączona .
3. W obszarze Powiadomienia i alarmy przesunąć suwak **Wibracje przy alarmie** maksymalnie w lewo. Nadpisuje to ustawienie wibracji dla poszczególnych alarmów.

### Jeśli nie czujesz wibracji

1. Wybierz opcję **Ustawienia** > **Dźwięk i wibracje**.
2. Dotknij **Wibracje i reakcje haptyczne** i sprawdź, czy **Używaj wibracji i reakcji haptycznych** jest włączona .
3. W obszarze Powiadomienia i alarmy przesunąć suwak **Wibracje przy alarmie** do żądanej intensywności.

## Poprawa jakości dźwięku







### Dolby Atmos – informacje

Dolby Atmos zapewnia głośnikowi telefonu oraz podłączonym urządzeniom dźwięk wysokiej jakości.

Funkcja Inteligentny dźwięk automatycznie wybiera najlepsze ustawienia dla odsłuchiwanego multimediu. Po podłączeniu słuchawek lub głośników zewnętrznych możesz wybierać i konfigurować profile dźwięku.

### Wybierz profile dźwięku

Można ręcznie wybrać zaprogramowany profil dźwięku dla głośników, słuchawek lub innego podłączonego urządzenia, a telefon zapamięta to ustawienie przy następnym podłączeniu.

1. [Otwórz menu ustawień podręcznych](#), a następnie dotknij i przytrzymaj ikonę .  
Lub [otwórz](#) aplikację Dolby Atmos .
2. Dotknij **Ustawienia**.
3. Wybierz sposób regulacji dźwięku:
  - Wybierz **Dźwięk przestrzenny**, aby uzyskać trójwymiarowe środowisko dźwiękowe, które symuluje dźwięki dochodzące z różnych kierunków, zapewniając poczucie wysokości, głębi i ruchu.
  - Aby automatycznie dostosować ustawienia na podstawie odtwarzanych multimediu, wybierz opcję **Inteligentny dźwięk**.
  - Aby użyć zaprogramowanego profilu dźwięku, wybierz opcję **Muzyka, Film, Gra** lub **Podcast**.
  - Aby użyć własnego profilu dźwięku umożliwiającego dostosowanie korektora graficznego, wybierz opcję **Niestandardowe**.
4. Aby dostosować wybrany profil dźwięku, obok nazwy profilu dotknij , a następnie:
  - Wybierz ustawienie korektora uwydatniające tony wysokie, niskie lub wokale.
  - Aby uzyskać dźwięk przestrzenny ze słuchawek lub głośników stereo, włącz **Wirtualizator przestrzenny**.
  - Aby zachować ten sam poziom głośności podczas przełączania między źródłami dźwięku, włącz opcję **Regulator poziomu głośności**.
  - Aby dowiedzieć się więcej o tych ustawieniach, dotknij  > **Pomoc**.
  - Aby przywrócić oryginalne ustawienia profilu, dotknij kolejno  > **Resetuj**.
  - Aby przywrócić wszystkie ustawienia domyślne, na ekranie głównym Dolby Atmos dotknij kolejno **Ustawienia** >  > **Zresetuj ustawienia**.

### Wyłączanie funkcji Dolby Atmos

Aby wyłączyć funkcję Dolby Atmos dla głośnika, słuchawek lub innych podłączonych urządzeń:

- [Otwórz ustawienia podręczne](#) i dotknij .

- Lub wybierz kolejno **Ustawienia > Dźwięk i wibracje > Dolby Atmos** i wyłącz  **Zastosuj Efekty dźwiękowe**.

## Wyłączanie funkcji mowy w telefonie

### Wycisz odpowiedzi na polecenia głosowe

Google Gemini odpowiada mową na część [poleczeń głosowych](#) (na przykład „What's up?” i „What is the current weather?”).

Aby szybko wyciszyć odpowiedź na polecenie głosowe, dotknij .

Aby telefon wyświetlał reakcje na polecenia głosowe zamiast je wypowiadać:

1. [Uruchom](#) aplikację **Google**.
2. Dotknij ikony profilu  > **Ustawienia**.
3. Dotknij **Głos** i wyłącz wypowiadane wyniki.

### Wyłączanie czytnika ekranu

Jeśli telefon opisuje każdy element, który dotkniesz na ekranie oraz odczytuje powiadomienia i wiadomości na głos, być może został włączony czytnik ekranu. Ta funkcja ułatwień dostępu pomaga osobom z wadami wzroku.

Aby go wyłączyć:

1. Naciśnij i przytrzymaj przez trzy sekundy przyciski zwiększania i zmniejszania głośności. Jeśli funkcja TalkBack odczytywała na głos treści widoczne na ekranie, odczytywanie zostanie zatrzymane, co ułatwi aktualizację ustawień.
2. Wybierz kolejno [Ustawienia](#) > **Ułatwienia dostępu**.
3. Wyłącz wszystkie czytniki ekranu, takie jak TalkBack lub Wybierz komunikację głosową.

---

## Wyłączanie dźwięku ładowania

Jeśli nie chcesz, żeby telefon wydawał dźwięk po podłączeniu do ładowarki bezprzewodowej:

1. Wybierz opcję **Ustawienia** > **Dźwięk i wibracje**.
2. Wyłącz opcję **Dźwięki i wibracje przy ładowaniu**.

---

## Włączanie/wyłączanie dźwięków telefonu

1. Wybierz opcję **Ustawienia** > **Dźwięk i wibracje**.
2. Wykonaj jedną z następujących czynności:
  - Aby usłyszeć dźwięk przy wybieraniu numeru, włącz **Dźwięki wybierania numeru**.
  - Aby usłyszeć dźwięk przy blokowaniu lub odblokowywaniu ekranu, włącz **Dźwięk blokady ekranu**.
  - Aby słyszeć dźwięk podczas dotyknięcia elementów na ekranie, włącz **Dźwięki przy kliknięciu**.

Jeśli nie chcesz słyszeć tych dźwięków, wyłącz je .

---

## Inne dźwięki powiadomień

Możesz [przypisać dzwonek](#) do powiadomień z określonych aplikacji.

Możesz również wybierać dźwięki powiadomień o innych wydarzeniach:

1. Wybierz opcję **Ustawienia** > **Dźwięk i wibracje**.
2. Aby usłyszeć sygnał potwierdzający i poczuć wibracje po podłączeniu telefonu do ładowarki, włącz  opcję **Dźwięki i wibracje przy ładowaniu**.
3. Aby odczuwać wibracje przy nawiązaniu połączenia z rozmówcą, dotknij **Wibracje i reakcje haptyczne** i włącz  **Wibracje przy odbieranych połączeniach**.

Jeśli nie chcesz słyszeć tych dźwięków, wyłącz je .

## Ogranicz przerwy dzięki Tryby

Użyj Tryby, w tym Tryb Nie przeszkadzać, aby wyciszyć telefon i zarządzać tym, kto lub co może Ci przeszkadzać.

### Tryb Nie przeszkadzać

Korzystaj z funkcji w dowolnym momencie, gdy chcesz ograniczyć rozpraszanie uwagi. Możesz dostosować, kto, jeśli ktokolwiek, może kontaktować się z Tobą za pomocą połączeń lub wiadomości. Możesz także zezwolić niektórym aplikacjom lub powtarzającym się połączeniom na obejście ograniczenia.

### Prowadzenie samochodu

Zachowaj koncentrację podczas jazdy. Tryb ten może włączać się automatycznie, gdy telefon połączy się z Bluetooth samochodu, wykryje ruch lub na podstawie harmonogramu. Możesz dostosować, kto może się z Tobą skontaktować.

### Pora snu

Zakończ noc z minimalnymi zakłóceniami. Skonfiguruj harmonogram tak, aby odbierać tylko alarmy i wybrane ważne połączenia. Tryb ten może również przyciemnić wyświetlacz i przełączyć się na skalę szarości, aby pomóc Ci wyciszyć się przed snem.

Możesz także tworzyć niestandardowe tryby, aby dopasować urządzenie do każdej sytuacji i chcesz wybrać inny zestaw osób lub aplikacji, które mogą Ci przeszkadzać.

## Szybkie włączanie lub wyłączenie trybów

1. [Otwórz ustawienia podręczne](#) i dotknij **Tryby**.
2. Dotknij trybu, aby włączyć lub wyłączyć.

Na [pasku stanu](#) pojawi się ikona trybu, gdy funkcja zostanie włączona.

Tryb Tryb Nie przeszkadzać można również uruchomić, obracając telefon i kładąc go ekranem do dołu. Jeśli to nie zadziała, [upewnij się, że gest jest włączony](#).

## Konfiguracja trybów

Po skonfigurowaniu trybów, które odpowiadają Twoim potrzebom, możesz je łatwo włączyć/wyłączyć w ustawieniach podręcznych.

### Tryb Tryb Nie przeszkadzać

Aby [zarządzać tym, kto lub co może Ci przeszkadzać w tym trybie](#), sprawdź Filtry powiadomień dla trybu Tryb Nie przeszkadzać.

Możesz wybrać, jak długo tryb Tryb Nie przeszkadzać ma być włączony po uruchomieniu go z ustawień podręcznych:

1. Wybierz kolejno [Ustawienia](#) > **Tryby** > **Tryb Nie przeszkadzać**.
2. Dotknij **Czas trwania w Szybkich ustawieniach**.

- Wybierz, jak długo ma pozostać włączony:
  - Dopóki go nie wyłączysz
  - Określony czas (15 minut lub 3 godziny)
  - Pytaj za każdym razem

### Tryb Pora snu

- Wybierz kolejno **Ustawienia** > **Tryby** > **Pora snu**.
- Aby dostosować czas automatycznego uruchamiania trybu, dotknij **Rutyna wieczorna** i ustaw harmonogram godzin snu/budzenia. Następnie dotknij .
- Aby dostosować, czy ekran ma być wyświetlany w skali szarości i/lub z ciemnym motywem, dotknij **Ustawienia wyświetlacza**.
- Przejrzyj Filtry powiadomień, aby [zarządzać tym, kto lub co może Ci przeszkadzać w tym trybie](#).

### Tryb Prowadzenie samochodu

- Wybierz kolejno **Ustawienia** > **Tryby** > **Prowadzenie samochodu**.
- Aby automatycznie przełączać się w tryb Prowadzenie samochodu po sparowaniu przez Bluetooth z samochodem lub gdy telefon jest w ruchu, włącz **Podczas jazdy** .
- Przejrzyj Filtry powiadomień, aby [zarządzać tym, kto lub co może Ci przeszkadzać w tym trybie](#).

### Tworzenie trybu niestandardowego

- Wybierz kolejno **Ustawienia** > **Tryby** > **Utwórz własny tryb**.
- Nazwij go i wybierz ikonę, która będzie widoczna na pasku stanu, gdy tryb jest włączony.
- Jeśli chcesz automatycznie uruchomić tryb, dotknij **Ustaw harmonogram** i wybierz dzień i godzinę lub zsynchronizuj z wydarzeniami w kalendarzu.  
  
Po wybraniu typu harmonogramu (dzień/godzina lub kalendarz) nie można zmienić metody automatycznego włączania trybu. Jeśli chcesz to zmienić, utwórz nowy tryb.
- Aby dostosować, czy ekran ma być wyświetlany w skali szarości i/lub z ciemnym motywem, dotknij **Ustawienia wyświetlacza**.
- Przejrzyj Filtry powiadomień, aby [zarządzać tym, kto lub co może Ci przeszkadzać w tym trybie](#).

Aby usunąć tryb niestandardowy, przejdź do **Ustawienia** > **Tryby** i dotknij nazwy trybu. Następnie dotknij **Menu** > **Usuń**.

### Zmień ustawienia dekoncentracji

Dla każdego trybu można ustawić, co ma być blokowane lub kto może przeszkadzać. Możesz na przykład zablokować wszystkie połączenia i wiadomości w trybie Pora snu, ale zezwolić kontaktom na dzwonicie do Ciebie w trybie Prowadzenie samochodu.

- Wybierz kolejno **Ustawienia** > **Tryby**.
- Wybierz tryb, który chcesz zaktualizować.

3. W sekcji Filtry powiadomień wybierz, na jakie powiadomienia i od kogo chcesz zezwolić:
- **Osoby:** Wybierz, kto może dzwonić do Ciebie, wysyłać wiadomości lub rozpoczynać rozmowy. Można zezwolić na powiadomienia od kontaktów oznaczonych gwiazdką, dowolnych kontaktów, wszystkich rozmówców lub od żadnego z nich. Aby zezwolić na połączenie, jeśli ta sama osoba zadzwoni dwa razy w ciągu 15 minut, włącz **Zezwól na połączenia od dzwoniących powtórnie** .
  - **Aplikacje:** Wybierz, które aplikacje mogą wysyłać powiadomienia.
  - **Alarmy i inne powiadomienia:** Wybierz, czy chcesz blokować lub zezwalać na alarmy, multimedia, dźwięki przy dotknięciu, przypomnienia lub wydarzenia kalendarza.

## Wyświetlacz zewnętrzny

W Ustawienia możesz dostosować, co jest wyświetlane na [wyświetlaczu zewnętrznym](#) i co się dzieje po złożeniu telefonu albo otwarciu lub zamknięciu klapki.

### Zmiana wyglądu

Najprostszy sposób zmiany wyglądu ekranu to [dotknięcie i przytrzymanie pustego miejsca na ekranie głównym lub wyświetlaczu zewnętrznym](#).

Wygląd można też zmienić w Ustawienia.

### Zmień tapetę, tarczę zegarka, ogólny wygląd

1. Przejdź do **Ustawienia > Wyświetlacz zewnętrzny > Ekran blokady** lub **Ekran główny**.
2. Jeśli tapeta wyświetla na ekranie głównym ikony aplikacji, możesz je zmienić. Aby zmienić aplikacje wyświetlane na ekranie głównym wyświetlacza zewnętrznego, dotknij istniejącej aplikacji, aby ją usunąć, lub dotknij **+**, aby dodać aplikację.



3. Aby zmienić tarczę zegara lub ogólny wygląd, dotknij **Motywy**.
4. [Dotknij ikon, aby zmienić tapetę, styl czcionek i kolory](#).
5. Jeśli wybierzesz **Ekran blokady**, przesunij suwak, aby rozmyć obraz w tle według potrzeb.
6. Aby zapisać zmiany, dotknij **✓**.

### Zmiana rozmiaru wyświetlacza lub czcionki

1. Wybierz kolejno **Ustawienia > Wyświetlacz zewnętrzny**.
2. Dotknij **Rozmiar czcionki i wyświetlacza**.
3. Na karcie **Zewnętrzny** przesunij suwaki lub dotknij +/-, aby dostosować rozmiar.

### Zmień obraz w tle odtwarzacza muzyki

Możesz zmienić skórki odtwarzacza muzyki.

1. Wybierz kolejno **Ustawienia > Wyświetlacz zewnętrzny**.
2. Dotknij **Odtwarzacz muzyki**.
3. Przewijaj skórki odtwarzacza muzyki i wybierz jedną z nich.
4. Dotknij **←**, gdy skończysz.

## Zezwól na przechodzenie aplikacji z wyświetlacza wewnętrznego na zewnętrzny

Po zamknięciu klapki telefonu ekran automatycznie się blokuje, a po odblokowaniu wyświetlacza zewnętrznego zobaczysz jego ekran główny. Jeśli chcesz, aby wyświetlacz zewnętrzny był odblokowany, aby korzystać na nim z aplikacji, ustaw jej przechodzenie.

1. Wybierz opcję **Ustawienia** > **Wyświetlacz zewnętrzny**.
2. Dotknij **Ustawienia aplikacji**.
3. Obok nazwy aplikacji dotknij .
4. Wybierz, jak aplikacja ma przechodzić między ekranami, gdy zamykasz klapkę telefonu:

## Zmień zachowanie połączeń po zamknięciu lub otwarciu telefonu

Otwórz klapkę, aby odebrać połączenie, i zamknij ją, aby zakończyć połączenie.

Aby zmienić sposób obsługi połączeń:

1. Wybierz kolejno **Ustawienia** > **Wyświetlacz zewnętrzny** > **Ustawienia połączeń**.
2. Zmiana ustawień:
  - Jeśli nie chcesz automatycznie odbierać połączenia po otwarciu klapki, wyłącz  **Odbieranie połączenia przez otwarcie klapki**.
  - Ustaw **Działanie zamykania klapki**, aby kończyć połączenie lub kontynuować je po zamknięciu.

## Zmień ekran uśpienia

Ekran uśpienia umożliwia sprawdzenie czasu i powiadomień oraz sterowanie multimediami, zużywając bardzo mało energii. Możesz dostosować sposób interakcji z uśpionym ekranem.

### Wybór gestów włączających ekran

1. Wybierz kolejno **Ustawienia** > **Wyświetlacz zewnętrzny** > **Ekran uśpienia**.
2. Wybierz gesty, które mają włączać interaktywny ekran uśpienia:
  - Aby włączyć wyświetlacz (wewnętrzny lub zewnętrzny) dotknięciem, włącz  **Dotknij, aby wyświetlić**.
  - Aby widzieć ekran po podniesieniu telefonu, włącz **Podnieś, aby pokazać** .
  - Aby włączyć go, poruszając telefonem, włącz  **Przesuń, aby wyświetlić**.
  - Aby włączyć wyświetlacz, machając ręką w pobliżu, włącz  **Podejdź, aby pokazać**.

### Włączanie i wyłączanie funkcji Ekran uśpienia

Jeśli chcesz pominąć Ekran uśpienia i przejść bezpośrednio do ekranu blokady, możesz wyłączyć **Ekran uśpienia**.

1. Wybierz kolejno **Ustawienia** > **Wyświetlacz zewnętrzny** > **Ekran uśpienia**.
2. Włącz lub wyłącz ustawienie **Używaj Ekranu uśpienia**.

Po wyłączeniu nie można używać Wyświetlacz biurkowy.

## Korzystanie z funkcji Wyświetlacz biurkowy

Możesz częściowo złożyć telefon (jak stojak lub namiot) i wyświetlić zegar lub karuzelę obrazów albo tekstu, która co minutę zmienia losowo elementy.

### Zmień zawartość wyświetlaną w każdym trybie

1. Wybierz kolejno **Ustawienia** > **Wyświetlacz zewnętrzny** > **Wyświetlacz biurkowy**.
2. Dotknij **Namiot** lub **Stojak**, aby włączyć  ten tryb.
3. Dla każdego trybu (Namiot lub Stojak) wybierz pożądaną wyświetlaną zawartość:
  - Wybierz **Zegar** lub **Karuzela obrazów i tekstów**.  
W przypadku karuzeli możesz wybrać zestawy obrazów. Użyj znacznika, aby wybrać cały zestaw. Możesz też dotknąć zestawu i wybrać jeden element. Aby dodać zestaw własnych zdjęć, dotknij .
  - Aby wyświetlać ikony po przyjęciu powiadomienia, włącz  **Pokaż ikony powiadomień**. Wyłącz  tę opcję, jeśli nie chcesz, aby powiadomienia były wyświetlane.
  - Aby wyświetlać okładkę albumu podczas słuchania muzyki, włącz  **Pokazuj okładkę albumu podczas odtwarzania muzyki**.

### Zbliź się, aby rozmawiać z SI

Możesz zbliżyć dłoń do wyświetlacza zewnętrznego, aby przejść do ekranu blokady, gdzie możesz użyć Rozpoznawanie twarzy do odblokowania zestawu głośnomówiącego i rozpocząć rozmowę z SI.

1. Upewnij się, że [skonfigurowano dopasowanie twarzy](#) i włączono [Pomijanie ekranu blokady](#).
2. Wybierz kolejno **Ustawienia** > **Wyświetlacz zewnętrzny** > **Wyświetlacz biurkowy** > **Namiot** lub **Stojak**.
3. Dotknij **Gest zbliżenia** i włącz  **Zbliź się, aby wyświetlić ekran blokady**.
4. Aby automatycznie wyłączać wyświetlacz, gdy się oddalisz, włącz  **Uśpij, gdy nie ma Cię w pobliżu**.







Możesz także [ustawić telefon, aby wyciszać połączenia przychodzące, alarmy i minutniki w trybie biurowym](#) (namiot lub stojak).

### Dodaj niestandardowy tekst i obrazy do karuzeli

Dodaj ulubione obrazy. Możesz też dodać do rotacji kilka niestandardowych wiadomości, żartów albo inspirujących cytatów.

1. Wybierz kolejno **Ustawienia** > **Wyświetlacz zewnętrzny** > **Wyświetlacz biurkowy** > **Namiot** lub **Stojak**.
2. Wybierz **Karuzela obrazów i tekstów**.
3. Dotknij , wprowadź nazwę zestawu i dotknij **Zapisz**.

## 4. Dodaj zawartość do zestawu:

- Aby dodać zdjęcie z telefonu, dotknij  > . Aby dodać zdjęcie z chmury, np. Google Zdjęcia, dotknij  > **Aplikacja do multimediów w chmurze** i wybierz aplikację (przy pierwszym użyciu w celu tworzenia zestawu dotknij  > **Zezwól**). Wybierz co najmniej jedno zdjęcie i dotknij **Dodaj**.
- Aby dodać niestandardową wiadomość, dotknij  >  i wprowadź tekst. Możesz dodać nazwę, dotknąć koloru, aby zmienić czcionkę, i dostosować rozmiar, wagę i wyrównanie czcionki za pomocą suwaka. Dotknij , aby zapisać.

**Wydłuż czas pracy baterii i chroń wyświetlacz**

Aby wydłużyć trwałość baterii i zmniejszyć ryzyko wypalenia obrazu na wyświetlaczu zewnętrznym, włącz  opcję **Przyciemnij obrazy i okładki albumów** dla trybu **Namiot** i **Stojak**. (**Ustawienia** > **Wyświetlacz zewnętrzny** > **Wyświetlacz biurkowy**)

---

## Regulacja jasności ekranu

Aby ustawić jasność ekranu, otwórz [szybkie ustawienia](#) i przesuń .

Telefon automatycznie dostosowuje ekran do oświetlenia otoczenia za pomocą funkcji Automatyczna jasność. Gdy funkcja jest włączona, możesz precyzyjnie dostosować jasność w szybkich ustawieniach. Aby wyłączyć tę funkcję:

1. Wybierz kolejno **Ustawienia** > **Wyświetlacz**.
2. Wyłącz funkcję **Automatyczna jasność**.

## Korzystanie z aplikacji Ciemny motyw



Pozwól swoim oczom i baterii odpocząć, zmieniając tło na ciemne.



Kiedy funkcja Ciemny motyw jest włączona:

- Ciemne tło jest stosowane do ustawień i aplikacji.
- Kolory nie są zmieniane w multimediami (np. filmach).
- Nie wszystkie aplikacje obsługują Ciemny motyw. Aby ustawić ciemne tło tych aplikacji, [użyj odwrócenia kolorów](#).

Po wyłączeniu tej opcji w sytuacji niskiego poziomu naładowania baterii [Oszczędzanie baterii](#) przełączy się tymczasowo na ciemne tło do momentu naładowania telefonu.

### Włączanie lub wyłączanie

1. Przejdź do opcji **Ustawienia > Wyświetlacz**.
2. Włącz  lub wyłącz  opcję **Ciemny motyw**.

**Wskazówka:** Aby do ustawień podręcznych dodać  Ciemny motyw, [otwórz ustawienia podręczne](#), dotknij , a następnie przeciągnij kafelek w wybrane miejsce.

### Ustawianie harmonogramu

1. Wybierz kolejno **Ustawienia > Wyświetlacz > Ciemny motyw**.
2. Dotknij **Harmonogram** i wybierz jedną z opcji:
  - Aby rozpocząć i zakończyć w określonych godzinach, dotknij opcji **Włącza się o wybranej godzinie** i wprowadź czas.
  - Aby tryb działał od zmierzchu do świtu, dotknij opcji **Działa od zachodu do wschodu słońca**.

## Wybierz tryb koloru

Możesz zmienić intensywność koloru na ekranie tak, aby była bardziej realistyczna lub wzmocniona.

1. Wybierz opcję **Ustawienia** > **Wyświetlacz**.
2. Dotknij **Kolory**.
3. Wybierz jedną z czynności:
  - Aby wyświetlić najdokładniejsze kolory, dotknij **Naturalne**.
  - Aby uzyskać jasne i żywe kolory, dotknij **Promienny**.
  - Aby uzyskać nasycone i wyraziste kolory, dotknij **Żywy**.
4. Aby zmienić temperaturę koloru:
  - Dotknij **Ciepły** lub **Chłodny**, aby dostosować automatycznie.
  - Lub dotknij **Niestandardowe** i przesunij okrąg na kole kolorów do pożądanej pozycji.

Włączenie funkcji **Podświetlenie nocne** nadpisze ustawioną temperaturę koloru. Wyłączenie Podświetlenie nocne przywróci ustawienie.

### Wskazówki:

- Jeśli kolory nie są wyświetlane w oczekiwany sposób, [rozwiąż problem](#).
- Jeśli masz problem z rozpoznawaniem niektórych kolorów, skorzystaj z trybu [korekty kolorów](#).

---

## Zmień kontrast kolorów

Zwiększenie kontrastu kolorów może bardziej wyróżnić tekst, przyciski i ikony. Możesz także zmaksymalizować kontrast tekstu, zmieniając jego kolor na czarny lub biały.

Możesz zmniejszyć kontrast, jeśli jest męczący dla oczu.

1. Wybierz kolejno **Ustawienia** > **Wyświetlacz** > **Kontrast kolorów**.
2. Wybierz najlepszy kontrast (**Domyślnie**, **Średni**, **Wysoka**).
3. Aby bardziej wyróżnić tekst od tła, włącz  **Dodaj kontur tekstu**. Po włączeniu tej funkcji biały tekst otacza cienka czarna linia, a czarny tekst – cienka biała linia.

## Zmień rozmiar wyświetlania i czcionki

Możesz dostosować rozmiar tekstu i ikon, wybierając rozmiary dla [małego wyświetlacza zewnętrznego](#) i [dużego wyświetlacza wewnętrznego](#).

1. Wybierz kolejno **Ustawienia** > **Wyświetlacz** > **Rozmiar wyświetlacza i tekst**.
2. Wykonaj dowolną z następujących czynności:
  - Aby dostosować tylko rozmiar tekstu na ekranie, przeciągnij **Rozmiar czcionki** do momentu uzyskania pożądanego rozmiaru.
  - Aby dostosować rozmiar ikon i etykiet, przeciągnij **Rozmiar na ekranie** do momentu uzyskania pożądanego rozmiaru.
  - Aby przyciemnić i pogrubić tekst, włącz  **Włącz pogrubienie tekstu**.
  - Aby bardziej wyróżnić tekst od tła, włącz  **Dodaj kontur tekstu**. Po włączeniu tej funkcji biały tekst otacza cienka czarna linia, a czarny tekst – cienka biała linia.
3. Przesuń okno **Podgląd**, aby zobaczyć, jak zmiana wpłynie na ikony i tekst.

### Jeśli potrzebujesz pomocy w oglądaniu ekranu

[Włącz funkcje ułatwień dostępu](#), takie jak powiększenie lub pomniejszenie obrazu lub czytnik ekranu, aby usłyszeć dźwiękowe opisy elementów, których dotykasz na ekranie.

### Dostosuj inne opcje czcionki i wyświetlacza

Aby dostosować inne opcje wyświetlacza wewnętrznego, dotknij pustego miejsca na ekranie głównym i przytrzymaj je, a następnie dotknij opcji **Personalizacja**.

Aby [dostosować inne opcje wyświetlacza zewnętrznego](#), przejdź do **Ustawienia** > **Wyświetlacz zewnętrzny**.

## Dostosowanie częstotliwości odświeżania

To, co widzisz na ekranie, to seria klatek złączonych razem, jak w filmie. Częstotliwość odświeżania wskazuje, ile razy na sekundę wyświetlacz aktualizuje lub „odświeża” obraz. Częstotliwość odświeżania jest mierzona w hercach (Hz), czyli cyklach na sekundę.

Wyższa częstotliwość odświeżania ekranu wyświetla więcej klatek na sekundę, co sprawia, że akcja staje się płynniejsza i bardziej dynamiczna. Powoduje to większe zużycie baterii.

**Uwaga:** Gdy opcja [Oszczędzanie baterii](#) jest włączona, częstotliwość odświeżania jest ustawiona na 60 Hz.



Aby zwiększyć lub zmniejszyć częstotliwość odświeżania:

1. Wybierz opcję [Ustawienia](#) > **Wyświetlacz**.
2. Dotknij **Częstotliwość odświeżania ekranu**.
3. Dostosuj częstotliwość:
  - Płynna obsługa oraz umiarkowane zużycie energii: **Inteligentna i zrównoważona** (do 120 Hz).
  - Najbardziej płynny i dynamiczny obraz: **Hiperpłynny** (do 120 Hz).
  - Wydłużanie czasu pracy baterii: **Wydajność na pierwszym miejscu** (do 60 Hz).

## Wyświetlanie aplikacji na pełnym ekranie

Domyślnie aplikacje unikają obszaru wokół [przedniego aparatu](#), jednak można ustawić aplikacje, aby korzystały z trybu pełnoekranowego i wyświetlały się na całym ekranie.

Możesz to włączyć lub wyłączyć dla poszczególnych aplikacji albo dla wszystkich aplikacji.

1. Wybierz kolejno **Ustawienia** > **Wyświetlacz** > **Pełny ekran**.
2. Zmień ustawienia:
  - Aby określić ustawienie dla pojedynczej aplikacji, użyj przełącznika obok jej nazwy i włącz  tę opcję lub ją wyłącz .
  - Aby określić ustawienie dla wszystkich aplikacji, dotknij pozycji  > **Włącz dla wszystkich aplikacji** lub **Wyłącz dla wszystkich aplikacji**.
3. Jeśli zmiana nie jest widoczna lub nie jest wyświetlana prawidłowo, zamknij i uruchom ponownie aplikację:
  - Otwórz [ostatnio używane aplikacje](#) i usuń żadaną aplikację z listy, przesuwając po niej palcem, a następnie ponownie ją otwórz.
  - Uruchom ponownie telefon i ponownie otwórz aplikację.

Jeśli korzystasz z aplikacji i chcesz włączyć lub wyłączyć tryb pełnoekranowy, możesz to zrobić z poziomu listy ostatnio używanych aplikacji:

1. [Przeciągnij w górę](#) z dołu ekranu głównego, przytrzymaj, a następnie zwolnij.  
Możesz też dotknąć , jeśli korzystasz z [nawigacji za pomocą trzech przycisków](#).
2. Dotknij ikony aplikacji.
3. Dotknij **Pełny ekran**, aby włączyć lub wyłączyć tę opcję.
  - rozszerza ekran aplikacji wokół aparatu.
  - zapobiega rozszerzaniu się ekranu aplikacji wokół aparatu.

---

## Zatrzymanie funkcji automatycznego obracania

### Blokowanie obracania ekranu

Otwórz [menu ustawień podręcznych](#) i wyłącz  Autoobracanie.

W tym trybie możesz ręcznie obrócić bieżącą aplikację. Obróć telefon w żądanym kierunku, a następnie dotknij ikony  w rogu.

### Zezwalanie na obracanie ekranu

Aby zezwolić wszystkim aplikacjom na obracanie, otwórz [ustawienia podręczne](#) i włącz  Autoobracanie.



Możesz także dostosować tę opcję w obszarze **Ustawienia > Wyświetlacz > Autoobrót ekranu**.

---

## Zapobieganie migotaniu obrazu w ciemnym otoczeniu

Jeżeli korzystasz z telefonu w ciemnym otoczeniu, a migotanie obrazu męczy Twój wzrok, użyj funkcji Zapobieganie migotaniu obrazu.

Aby włączyć lub wyłączyć tę opcję:

1. Wybierz opcję **Ustawienia** > **Wyświetlacz**.
2. Włącz  lub wyłącz  opcję **Zapobieganie migotaniu obrazu**.

## Dostosowanie kolorów w nocy

Po wybraniu [trybu koloru](#) jego działanie zostanie wznowione poza godzinami nocnymi.

### Automatycznie włączaj pomarańczowy ekran

Telefon może automatycznie filtrować niebieskie światło i zmienić kolory ekranu na cieplejsze w nocy, co ułatwia przeglądanie i czytanie w przyciemnionym świetle. Może też łatwiej zaśniesz.

1. Wybierz kolejno **Ustawienia** > **Wyświetlacz** > **Podświetlenie nocne**.
2. Dotknij opcji **Harmonogram**, a następnie:
  - Aby rozpocząć i zakończyć w określonych godzinach, dotknij opcji **Włącza się o wybranej godzinie** i wprowadź czas.
  - Aby filtr działał od zmierzchu do świtu, dotknij opcji **Działa od zachodu do wschodu słońca**.

Aby dostosować intensywność filtra, otwórz [menu ustawień podręcznych](#), dotknij i przytrzymaj , a następnie zmień intensywność pomarańczowego filtra za pomocą suwaka.

### Wyłącz

Aby tymczasowo powrócić do zwykłych kolorów, [otwórz menu ustawień podręcznych](#) i wyłącz  Podświetlenie nocne.

Aby zatrzymać automatyczną zmianę koloru, wybierz kolejno **Ustawienia** > **Wyświetlacz** > **Podświetlenie nocne** > **Harmonogram** > **Nigdy**.

### Automatycznie włączaj skalę szarości

Telefon może przejść w nocy w skalę szarości, aby przygotować Cię do snu.

1. Wybierz kolejno **Ustawienia** > **Cyfrowa równowaga i kontrola rodzicielska** > **Tryb nocny**.
2. Dotknij **Rutyna wieczorna** i ustaw harmonogram.
3. Dotknij opcji **Dostosuj** > **Opcje ekranu w porze snu**.
4. Włącz opcję **Tryb szarości** w .

### Wyłącz

Aby tymczasowo powrócić do zwykłych kolorów, [otwórz menu ustawień podręcznych](#) i dotknij .

Aby zatrzymać automatyczne przełączanie na skalę szarości w nocy, przejdź do **Ustawienia** > **Cyfrowa równowaga i kontrola rodzicielska** > **Tryb nocny** > **Dostosuj** > **Opcje ekranu w porze snu** i wyłącz  **Tryb szarości**.

## Zmiana limitu czasu wygaszania ekranu

### Zmiana czasu wyłączenia ekranu

1. Wybierz opcję **Ustawienia** > **Wyświetlacz**.
2. Dotknij **Wygaszanie ekranu** i wybierz okres nieaktywności, po którym telefon przełączy się na tryb uśpienia.

**Wskazówka:** Ustaw krótszy czas, aby **wydłużyć żywotność baterii**.

### Uważny ekran

Dzięki opcji Uważny ekran ekran pozostaje włączony tak długo, jak długo się na niego patrzy, a wyłącza się po odwróceniu wzroku.

- Ekran nie zostaje wygaszony ani uśpiony, gdy na niego patrzysz.
- Ekran zostaje szybciej uśpiony, gdy Cię nie widzi, co pozwala oszczędzać baterię.

W określonych warunkach oświetleniowych telefon może mieć problemy z ustaleniem, czy nadal na niego patrzysz.

Aby włączyć aplikację Uważny ekran:

1. Wybierz kolejno **Ustawienia** > **Wyświetlacz** > **Wygaszanie ekranu**.  
Lub **otwórz** aplikację **Moto** i dotknij  > **Wyświetlacz**.
2. Dotknij opcji **Uważny ekran** i włącz ją.

Jeśli nie chcesz korzystać z funkcji Uważny ekran, wyłącz ją .

---

## Ustawianie opcji nagrywania ekranu

Ustawienia można dostosować przed rozpoczęciem nagrywania ekranu:

1. Otwórz opcje nagrywania:
  - W [menu ustawień podręcznych](#) dotknij i przytrzymaj ikonę .
  - Lub przejdź do **Ustawienia > Wyświetlacz > Nagrywanie ekranu**.
2. Użyj opcji **Rozmiar awatara**, aby zmienić rozmiar ramki pokazującej, gdy [kamera](#) jest włączona podczas nagrywania ekranu.
3. Dostosuj jakość i rozmiar pliku do potrzeb:
  - Jeśli chcesz nagrania najlepszej jakości, wybierz najwyższą rozdzielczość.
  - Aby zminimalizować rozmiar plików nagrań, wybierz niższą rozdzielczość.
4. Aby wyświetlić dotknięcia ekranu, włącz  opcję **Rejestruj punkty dotyku**.

Dowiedz się, jak [dostosować inne ustawienia nagrywania](#), [nagrywać ekran](#) i [wyszukiwać nagrania](#).

## Zmień funkcje ekranu blokady

Użyj tych opcji, aby kontrolować zawartość i funkcje wyświetlane na [ekranie blokady](#).

Możesz także [kontrolować, kiedy ekran będzie blokowany](#).

## Zmień wygląd lub działanie powiadomień

### Wyłącz lub ogranicz powiadomienia

1. Wybierz kolejno **Ustawienia** > **Ekran główny i ekran blokady**.
2. Dotknij **Ekran blokady** > **Prywatność**.
3. Określ, czy mają być wyświetlane powiadomienia.

Jeśli zezwolisz na wyświetlanie powiadomień, ale ukryjesz zawartość poufną, otrzymasz powiadomienia o przychodzącej wiadomości e-mail lub czacie, ale nie będą one zawierać szczegółów wiadomości.

Aby wyłączyć powiadomienia w [trybie uśpienia](#), ale wyświetlać je w trybie wybudzenia:

1. Wybierz kolejno **Ustawienia** > **Ekran główny i ekran blokady** > **Ekran blokady**.
2. Dotknij **Ekran uśpienia** i wyłącz  **Używaj Ekranu uśpienia**.

Aby ekran pozostał czarny, gdy przychodzą powiadomienia:

1. Wybierz kolejno **Ustawienia** > **Ekran główny i ekran blokady** > **Ekran blokady**.
2. Wyłącz  opcję **Aktywuj ekran, aby wyświetlić powiadomienia**.

### Zmień styl powiadomień

Oto opcje wyświetlania powiadomień na ekranie blokady:

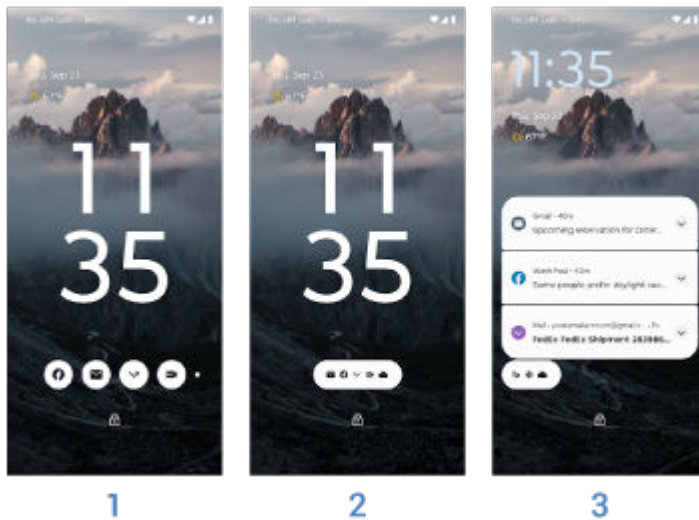

1. **Dymek:** Wyświetla powiadomienia pogrupowane według aplikacji. Dotknij dymka, aby uzyskać podgląd powiadomień aplikacji.
2. **Chip:** Sprawdź, które aplikacje mają powiadomienia. Dotknij karty, aby wyświetlić wszystkie powiadomienia.
3. **Lista:** Wyświetl powiadomienia w postaci listy ze szczegółami.

Aby zmienić style:

1. Dotknij i przytrzymaj puste miejsce na ekranie blokady, a następnie dotknij **Dostosuj ekran blokady**. Możesz też wybrać kolejno **Ustawienia > Ekran główny i ekran blokady > Ekran blokady > Dostosuj ekran blokady**.
2. Dotknij obrazu przedstawiającego obecny styl powiadomień.



3. Wybierz nowy styl.

### Ukryj lub wyświetl działania powiadomień

Jeśli nie chcesz wyświetlać i używać działań na powiadomieniach (np. Odpowiedz, Archiwizuj):

1. Wybierz kolejno **Ustawienia > Ekran główny i ekran blokady > Ekran blokady**.
2. Dotknij **Ekran uśpienia**.
3. Wyłącz  opcję **Wchodź w interakcje z powiadomieniami i muzyką**.

### Ustaw, czy odpowiedzi mają wymagać odblokowania

Aby uniemożliwić innym osobom używanie telefonu, po wykonaniu działania (np. Odpowiedz) z powiadomienia należy odblokować telefon przed odpowiedzią.

Aby zezwolić na odpowiedzi i inne działania z powiadomień bez odblokowania:

1. Wybierz kolejno **Ustawienia > Ekran główny i ekran blokady > Ekran blokady**.

- Wyłącz  opcję **Bezpieczna odpowiedź**.

## Używaj gestów do włączania/wyłączania ekranu

Gdy ekran jest wyłączony (czarny), możesz nacisnąć przycisk zasilania, aby wyświetlić ekran blokady. Możesz także użyć innych gestów.

### Dotknij, podnieś, zbliż się do telefonu lub porusz nim, aby wyświetlić interaktywny ekran uśpienia

Ustaw telefon tak, aby wybudzał wyświetlacz w [trybie uśpienia](#), gdy go dotkniesz, popchniesz, podniesiesz lub szturchniesz, a także gdy zbliżysz dłoń do wyświetlacza zewnętrznego, gdy telefon jest zamknięty, w [trybie namiotu](#) lub w [trybie stojaka](#).

- Wybierz kolejno **Ustawienia** > **Ekran główny i ekran blokady** > **Ekran blokady**.
- Dotknij **Ekran uśpienia** i włącz gesty wybudzania wyświetlacza.

### Dotknij dwa razy, aby przejść bezpośrednio do ekranu blokady

Gdy ekran jest wyłączony (ciemny), możesz pominąć tryb uśpienia i przejść bezpośrednio do trybu wybudzenia na ekranie blokady, dotykając ekranu dwa razy. Aby to skonfigurować:

- Wybierz kolejno **Ustawienia** > **Ekran główny i ekran blokady** > **Ekran blokady**.
- Dotknij **Skrót do blokowania ekranu** i włącz  **Użyj skrótu do blokowania ekranu**.

### Dotknij dwa razy, aby wyłączyć ekran

Aby wyłączyć ekran i zablokować telefon z dowolnego ekranu:

- Wybierz kolejno **Ustawienia** > **Ekran główny i ekran blokady** > **Ekran blokady**.
- Dotknij opcji **Przełącz wyświetlacz w tryb uśpienia** i włącz ją .

## Dodawanie wiadomości do ekranu blokady.

Umieszczanie swojego imienia i nazwiska lub krótkiej wiadomości [na ekranie blokady](#) dla znalazcy telefonu:



- Wybierz kolejno **Ustawienia** > **Ekran główny i ekran blokady** > **Ekran blokady**.
- Dotknij **Tekst na ekranie blokady**.
- Wprowadź tekst, który masz wyświetlić, i dotknij **Zapisz**.

**Wskazówka:** W informacjach kontaktowych na ekranie blokady nie podawaj swojego numeru telefonu, chyba że masz dostęp do poczty głosowej z innego urządzenia.

## Dodawanie funkcji i aplikacji do ekranu blokady

Dodaj skróty do dolnych rogów ekranu blokady, aby uzyskać dostęp do ulubionych aplikacji i funkcji, takich jak latarka lub skaner kodów QR.

- Wybierz kolejno **Ustawienia** > **Ekran główny i ekran blokady** > **Ekran blokady**.
- Dotknij **Dostosuj ekran blokady** i odblokuj.

3. Dotknij ikony skrótów  w lewym lub prawym dolnym rogu, a następnie dotknij funkcji lub aplikacji (przewiń w dół).
4. Dotknij , aby zapisać.

## Zmień Nawigacja w systemie

Możesz wybrać sposób przechodzenia między aplikacjami i ekranami.

1. Wybierz kolejno **Ustawienia** > **Gesty**.
2. Dotknij **Nawigacja w systemie**.
3. Dotknij pozycji:
  - **Nawigacja przy użyciu gestów:** użyj gestów „przeciągnij i przesun” , aby powrócić do ekranu głównego, przełączać aplikacje lub wrócić do poprzedniego ekranu. [Dowiedz się więcej](#).
  - **Nawigacja przy użyciu trzech przycisków:** użyj przycisków Wstecz ◀, Strona główna ● oraz Ostatnie ■ . [Dowiedz się więcej](#).

## Ustawienia opcji Nawigacja przy użyciu gestów

Możesz wybrać, czy pasek powiadomień jest wyświetlany u dołu ekranu, oraz działanie pewnych gestów.

### Pokazuj lub ukrywaj pasek nawigacji

Jeśli nie chcesz widzieć paska nawigacji u dołu ekranu, możesz go ukryć. Następnie możesz go wyświetlić w dowolnym momencie.



1. Wybierz kolejno **Ustawienia** > **Gesty** > **Nawigacja w systemie**.
2. Dotknij ⚙️ obok Nawigacja przy użyciu gestów.
3. W sekcji Pasek nawigacji wybierz opcję **Pokaż** lub **Ukryj**.

### Regulacja czułości gestu tyłu

Aby dostosować czułość gestu Wstecz:

1. Wybierz kolejno **Ustawienia** > **Gesty** > **Nawigacja w systemie**.
2. Dotknij ⚙️ obok Nawigacja przy użyciu gestów.
3. W obszarze Czułość gestu Wstecz przesun suwaki, aby dostosować czułość lewej i prawej krawędzi.

Jeśli masz aplikacje korzystające z gestów wzdłuż krawędzi ekranu, ustawienie wyższej czułości może powodować konflikt.

### Włącz lub wyłącz przesuwanie palcem dla cyfrowego asystenta

Aby [uruchomić polecenie głosowe](#), przesun palcem od dolnego rogu. Jeśli ten gest powoduje konflikt z innym używanym gestem, możesz go wyłączyć.



1. Wybierz kolejno **Ustawienia** > **Gesty** > **Nawigacja w systemie**.
2. Dotknij ⚙️ obok Nawigacja przy użyciu gestów.

- Wyłącz  lub włącz  funkcję **Przesuń, aby włączyć Asystenta**.

Możesz [zmienić cyfrowego asystenta](#) otwieranego za pomocą tego gestu.

## Ustawienia opcji Nawigacja przy użyciu trzech przycisków

Możesz zamienić miejscami przyciski  wstecz i  ostatnie:

- Wybierz kolejno **Ustawienia** > **Gesty** > **Nawigacja w systemie**.
- Dotknij  obok Nawigacja przy użyciu trzech przycisków.
- Dostosuj ustawienia pozycji  przycisku wstecz:

---

### Lokalizacja

### Ustawienie

---

Po prawej

Włącz  opcję **Zmiana kolejności przycisków**

---

Po lewej

Wyłącz  opcję **Zmiana kolejności przycisków**

---

## Skonfiguruj pasek boczny dla łatwej obsługi wielu zadań

Użyj paska bocznego, aby [otworzyć ulubione aplikacje i funkcje w małych, swobodnych oknach](#), które możesz przesuwać i zmieniać ich rozmiar. Możesz też otworzyć je na pełnym ekranie.



### Dostosowanie paska bocznego

#### Zmień aplikacje na pasku bocznym

1. Na pasku bocznym dotknij .

Możesz też wybrać kolejno **Ustawienia** > **Gesty** > **Pasek boczny** > .

2. Dostosuj menu:



- Aby zmienić kolejność aplikacji, dotknij, przytrzymaj i przeciągnij jedną z nich.
- Aby usunąć aplikację, dotknij pozycji  lub usuń zaznaczenie aplikacji.
- Aby dodać aplikację, zaznacz ją lub jej dotknij.
- Ponownie dotknij , aby wybrać sposób otwierania aplikacji z paska bocznego.

#### Pokaż ostatnie aplikacje na pasku bocznym

Możesz teraz wyświetlać dwie ostatnio używane aplikacje na pasku bocznym. Jeśli nie ma ostatnich aplikacji, wyświetlane będą dwie zalecane aplikacje.

1. Na pasku bocznym dotknij .

Lub przejdź do **Ustawienia** > **Gesty** > **Pasek boczny**.

2. Dotknij  na dole ekranu, a następnie dotknij  (Więcej ustawień) u góry.
3. Włącz  opcję **Ostatnio używane aplikacje na pasku bocznym**.

#### Zmiana sposobu otwierania aplikacji

Aby ułatwić obsługę wielu zadań jednocześnie, ustaw aplikacje tak, aby otwierały się w oknach o zmiennym rozmiarze, które można przeciągać po ekranie, lub ustaw je tak, aby otwierały się na pełnym ekranie.

1. Na pasku bocznym dotknij .

Możesz też wybrać kolejno **Ustawienia** > **Gesty** > **Pasek boczny** > .

2. Dotknij  > **Otwórz aplikacje**.



3. Wybierz, czy chcesz je otworzyć, czy w trybie **W dowolnym rozmiarze** lub **Na pełnym ekranie**.

Podczas korzystania z aplikacji:

- Aby zobaczyć aplikację w innym trybie (swobodnym lub pełnoekranowym), przeciągnij ją z paska bocznego na środek ekranu.
- Aby zobaczyć aplikację na [podzielonym ekranie](#), przeciągnij ją na górę lub dół ekranu.

## Zezwalaj na otwieranie aplikacji przez powiadomienia w trybie swobodnym

Oprócz paska bocznego można ustawić aplikacje, aby otwierały się w trybie swobodnym z powiadomień.

1. Wybierz kolejno **Ustawienia** > **Gesty** > **Pasek boczny**.
2. Dotknij  na dole ekranu, a następnie dotknij  (Więcej ustawień) u góry.
3. Włącz **Otwieraj powiadomienia w trybie swobodnym** .

## Pasek Gametime – informacje

Funkcja Gametime ma własne menu paska bocznego, które otwiera aplikacje. [Aplikacje w tym menu konfiguruje się oddzielnie](#).

## Korzystaj z trybu jednoręcznego

Chcesz używać telefonu jednym kciukiem? Włącz Tryb jednej ręki.

Ten tryb jest dostępny tylko w przypadku [korzystania z Nawigacja przy użyciu gestów](#).

### Konfiguracja

1. Wybierz opcję **Ustawienia** > **Gesty**.
2. Dotknij opcji **Tryb jednej ręki** i włącz ją .
3. Wybierz działanie przesunięcia palcem w dół:
  - Aby przenieść górną część ekranu w zasięg kciuka, wybierz **Przeciągnięcie ekranu w zasięg**.
  - Aby wyświetlić powiadomienia i ustawienia podręczne, dotknij **Pokazuj powiadomienia**.
4. Aby dodać funkcję , której można użyć zamiast przesunięcia palcem w dół, włącz  **Skrót do trybu jednej ręki**.

### Obsługa

#### Przesunięcie góry ekranu niżej, w zasięg kciuka

Przesuń w dół w pobliżu dolnej krawędzi ekranu. Możesz też dotknąć , jeśli włączono skrót.



Aby wyjść z tego widoku:



- Przesuń w górę od dołu ekranu
- Dotknij w dowolnym miejscu powyżej aplikacji
- Dotknij .

#### Wyświetlanie powiadomień i ustawień podręcznych

Aby wyświetlić powiadomienia i ustawienia podręczne, przesuń w dół od dołu ekranu *jeden raz* lub dotknij ikony  *jeden raz*.

Aby wyświetlić wszystkie ustawienia podręczne, przesuń w dół od dołu ekranu *dwa razy* lub dotknij ikony  *dwa razy*.

## Wyłącz lub usuń

Jeśli chcesz usunąć , ale zachować możliwość przesunięcia w dół od dołu ekranu, wybierz kolejno **Ustawienia > Gesty > Tryb jednej ręki** i wyłącz  **Skrót do trybu jednej ręki**.

Aby wyłączyć gest i usunąć :

1. Wybierz kolejno **Ustawienia > Gesty**.
2. Dotknij **Tryb jednej ręki** i wyłącz .

---

## Regulacja ustawień zrzutu ekranu



W dowolnej chwili możesz dostosować ustawienia [zapisywania zrzutów ekranu](#).

1. Wybierz kolejno **Ustawienia** > **Gesty**.

Lub otwórz aplikację **Moto** i dotknij  > **Gesty**.

2. Dotknij **Zrzut ekranu — trzy palce**.

3. Wykonaj jedną z następujących czynności:

- Włącz **Zrzut ekranu — trzy palce** lub wyłącz  ustawienie .
- Aby wyłączyć działanie gestu trzech palców w niektórych aplikacjach, dotknij kolejno **Ustawienia** >  i wybierz aplikację.

## Ustaw otwieranie Aparat, asystenta i innych funkcji za pomocą przycisku zasilania

Możesz dostosować przycisk zasilania, kontrolując to, co dzieje się po dwukrotnym naciśnięciu oraz po naciśnięciu i przytrzymaniu. Możesz także wybrać, co się stanie, gdy przesuniesz w górę lub w dół na przycisku zasilania.

### Naciśnij i przytrzymaj przycisk zasilania

1. Wybierz kolejno **Ustawienia** > **Gesty**.
2. Dotknij **Przycisk zasilania** > **Naciśnij i przytrzymaj**.
3. Wybierz, co ma robić gest:
  - Aby rozpocząć **polecenie głosowe**, wybierz **Asystent cyfrowy**.
  - Aby wyświetlać Menu zasilania dla wyłączenia lub ponownego uruchamiania telefonu bądź przechodzenia w **Blokadatoryb** lub **Alarmowetryb**, wybierz **Menu zasilania**.
  - Jeśli nie chcesz, aby cokolwiek się działo, jeżeli naciśniesz i przytrzymasz przycisk zasilania, wybierz **Brak działania**.

Jeżeli wybierzesz opcję inną niż **Menu zasilania**, to aby wyświetlić Menu zasilania dla wyłączenia lub ponownego uruchamiania, musisz nacisnąć jednocześnie przyciski **zasilania** i **zwiększania głośności**.

4. Przesuń **Czas trwania naciśnięcia i przytrzymania**, aby dostosować, jak długo musisz nacisnąć i przytrzymać, aby rozpocząć wybraną akcję.

### Dwukrotnie naciśnij przycisk zasilania

1. Wybierz kolejno **Ustawienia** > **Gesty**.
2. Dotknij **Przycisk zasilania** > **Dwukrotne naciśnięcie**.
3. Wybierz, czy chcesz otworzyć Moto AI **pasek polecenia**, otworzyć aplikację **Aparat** , lub nie wykonywać żadnego działania.

### Przesuń w górę / w dół na przycisku zasilania

Możesz ustawić przycisk zasilania tak, aby otwierał i zamykał szybkie ustawienia i powiadomienia po przesunięciu palcem w górę lub w dół, lub ustawić go tak, aby powiększał i pomniejszał Google Mapsy.

Aby użyć gestu:

1. Wybierz kolejno **Ustawienia** > **Gesty** > **Przesuń na przycisku zasilania**.
2. Włącz  opcję **Używaj przesunięcia na przycisku zasilania**.
3. Wybierz, co ma robić gest:
  - Aby otwierać i zamykać szybkie ustawienia i powiadomienia po przesunięciu w górę/w dół, wybierz **Wyświetl powiadomienia i ustawienia podręczne**.
  - Aby powiększać/zmniejszać w Mapy podczas przesuwania w górę/w dół, wybierz **Przybliżenie**.

Przesuń **Czułość przesunięcia**, aby dostosować siłę nacisku podczas przesuwania w celu powiększenia.

Aby wyłączyć gest:

1. Wybierz kolejno **Ustawienia** > **Gesty** > **Przesuń na przycisku zasilania**.

2. Wyłącz  opcję **Używaj przesunięcia na przycisku zasilania**.



---

## Dotknij dwukrotnie tyłu, aby wywołać skrót

Możesz dwukrotnie dotknąć tylnej części telefonu, aby:

- Otwórz [Moto AI](#)
- Otworzyć wybraną aplikację
- Nagrywać ekran lub wykonać zrzut ekranu
- Przełączyć na ostatnią aplikację lub wrócić do ekranu głównego
- Odtwarzać lub zatrzymać muzykę



### Zmień zachowanie dwukrotnego dotknięcia

1. Wybierz kolejno [Ustawienia](#) > **Gesty**.  
Lub [otwórz](#) aplikację **Moto** i dotknij  > **Gesty**.
2. Dotknij opcji **Szybkie uruchamianie** i upewnij się, że jest włączona .
3. Wybierz, co ma zrobić telefon po dwukrotnym dotknięciu jego tyłu.

---

## Włączanie i wyłączanie latarki

Aby włączyć lub wyłączyć latarkę:

- [Dodaj !\[\]\(19ca8eaba3791252325e3afd67157eca\_img.jpg\) do ekranu blokady](#), a następnie wybudź ekran i dotknij .
- [Otwórz ustawienia podręczne](#) i dotknij .
- Lub wykonaj gest potrząśnięcia.

Jeśli aparat otworzy się zamiast włączać latarkę, upewnij się, że wykonujesz gest potrząśnięcia, a nie [obrócenia](#).

Sposób kontrolowania gestu potrząśnięcia:

1. Wybierz kolejno [Ustawienia](#) > **Gesty**.  
Lub [otwórz](#) aplikację **Moto** i dotknij  > **Gesty**.
2. Dotknij **Szybka latarka** i włącz lub wyłącz.

## Uruchamianie aparatu obróceniem telefonu

Dzięki funkcji Szybkie rejestrowanie możesz włączyć aparat z poziomu dowolnego ekranu, nawet z ekranu blokady.

Dwukrotnie obróć telefon w sposób pokazany poniżej:





Otworzy się  Aparat i możesz zacząć robić zdjęcia.

Aby przełączyć na przedni aparat (do selfie), ponownie przekręć dwukrotnie telefon.

Jeżeli nie chcesz, aby inne osoby miały dostęp do twojego aparatu, możesz wyłączyć opcję Szybkie rejestrowanie. Jeśli jednak korzystasz z blokady ekranu, to nie martw się – za pomocą opisywanego gestu można jedynie przywołać aplikację Aparat. Do wyświetlania zdjęć lub korzystania z jakichkolwiek innych programów i funkcji trzeba wyłączyć blokadę.

Aby włączyć lub wyłączyć funkcję Szybkie rejestrowanie:

1. Przejdź do **Ustawienia** > **Gesty**.  
Lub **otwórz** aplikację Moto i dotknij  > **Gesty**.
2. Włącz  lub wyłącz  opcję **Szybkie rejestrowanie**.

## Podejdź, aby wyciszyć

Gdy [telefon jest zamknięty](#) lub [złożony w trybie namiotu lub stojaka](#), możesz wyciszyć dzwonek, zbliżając dłoń do wyświetlacza zewnętrznego i oddalając ją.

Możesz włączyć lub wyłączyć ten gest dla:

- Połączeń
- Alarmów i liczników czasu

Aby włączyć lub wyłączyć tę opcję:

1. Wybierz kolejno **Ustawienia** > **Gesty** > **Podejdź, aby wyciszyć**.
2. Jeśli chcesz używać gestu, włącz  **Użyj funkcji Podejdź, aby wyciszyć**.

Aby wybrać opcje wyciszania, dotknij  i włącz  lub wyłącz  **Wyciszanie połączeń i Wycisz alarmy i minutniki**.

3. Jeśli nie chcesz korzystać z gestu, wyłącz  **Użyj funkcji Podejdź, aby wyciszyć**.

Możesz także [ustawić gest zbliżania](#), aby wyświetlać ekran blokady (lub główny) wyświetlacza zewnętrznego w trybie biurowym.

---

## Odwróć, aby przejść w tryb Tryb Nie przeszkadzać

Możesz [włączyć tryb Tryb Nie przeszkadzać](#), kładąc telefon ekranem do dołu. Aby włączyć ten gest:

1. Wybierz kolejno **Ustawienia** > **Gesty**.
2. Dotknij opcji **Odwróć — tryb Nie przeszkadzać** i włącz ją .

---

## Informacje o opcjach zapisu

### Wewnętrzna pamięć telefonu

Na telefonie możesz przechowywać zdjęcia, filmy, muzykę i aplikacje. Są w nim również zapisywane pliki [pobrane](#) z Internetu oraz załączniki z [wiadomości e-mail](#) lub wiadomości tekstowych.

W razie potrzeby możesz [zwolnić miejsce w pamięci](#).

### Serwer w chmurze

Infrastruktura chmurowa idealnie nadaje się do przechowywania plików, które chcesz udostępnić i do których chcesz mieć dostęp z innych urządzeń, np. [zdjęć](#), [filmów](#) czy [muzyki](#).

Wybrane korzyści:

- Dostęp do plików z dowolnego urządzenia, które łączy się z Internetem
- Synchronizacja plików — eliminuje konieczność monitorowania wielu wersji plików w różnych lokalizacjach
- Kopie zapasowe zdjęć i filmów są dostępne w przypadku utraty lub uszkodzenia telefonu

Miejsce na serwerach w chmurze zazwyczaj jest oferowane za darmo, przynajmniej w wersji podstawowej. Opłata abonamentowa pozwala zwiększyć limit miejsca. Możesz również usunąć niepotrzebne pliki, aby zrobić miejsce dla nowych.

Aplikacje takie, jak Dysk i Zdjęcia umożliwiają łatwe [tworzenie kopii zapasowych plików multimedialnych](#) w pamięci w chmurze.

## Zarządzanie pamięcią telefonu

### Zwalnianie miejsca poprzez skanowanie

Aby przeskanować telefon w poszukiwaniu starych i niepotrzebnych elementów do usunięcia, takich jak pobrane pliki i nieużywane aplikacje:

1. [Uruchom](#) aplikację **Pliki**.
2. Dotknij  > **Czyste**.

Zobaczysz sugerowane kategorie elementów do sprawdzenia i zwolnienia miejsca w pamięci.

3. Dotknij sugestii i postępuj zgodnie z instrukcjami na ekranie, aby odinstalować, przenieść lub usunąć elementy.

Jeśli nie widzisz sugestii dotyczących zwalniania miejsca, sprawdź, czy są one włączone:

1. [Uruchom](#) aplikację **Pliki**.
2. Dotknij  > **Ustawienia**.
3. Dotknij **Powiadomienia** i włącz  sugestie, które chcesz otrzymywać.

### Ręczne zwalnianie miejsca

Aby zwolnić miejsce:

1. [Uruchom](#) aplikację **Pliki**.
2. Dotknij kategorii (aplikacje, obrazy, filmy itp.), aby wyświetlić elementy wybranego rodzaju.
3. Wykonaj jedną z następujących czynności:
  - Aby odinstalować aplikacje, dotknij nazwy aplikacji, a następnie dotknij **Odinstaluj**.
  - Aby wyczyścić pamięć podręczną aplikacji, dotknij jej nazwy, a następnie dotknij kolejno **Pamięć i pamięć podręczna** > **Wyczyść pamięć podręczną**.
  - Aby wyczyścić swoje dane z aplikacji, dotknij jej nazwy, a następnie dotknij kolejno **Pamięć i pamięć podręczna** > **Wyczyść miejsce na dane**.
  - Aby usunąć multimedia lub inne pliki, dotknij i przytrzymaj w celu wybrania jednego lub większej liczby elementów, a następnie dotknij .

### Planowanie automatycznego usuwania zdjęć i nagrań wideo

Jeśli [automatycznie tworzysz kopie zapasowe](#) zdjęć i filmów wideo, możesz automatycznie usuwać ich kopie z wewnętrznej pamięci telefonu po 30, 60 lub 90 dniach.

1. Wybierz kolejno **Ustawienia** > **Pamięć**.
2. Dotknij opcji **Menedżer miejsca** i włącz ją .
3. Dotknij opcji **Usuń zdjęcia i filmy** i wybierz okres.



## Wyszukiwanie pobranych plików

Możesz pobierać i zapisywać w pamięci telefonu pliki, a między innymi:

- Zdjęcia, filmy i dokumenty pobrane z wiadomości e-mail i SMS.
- Książki, filmy oraz pozostała zawartość kupowana w serwisie Sklep Play i zapisywana w celu przeglądania w trybie offline
- Pozostałe pliki pobrane z Internetu.

Gdy pobieranie danego pliku zostanie zakończone, na [pasku stanu](#) pojawi się ikona . Dotknij [powiadomienia](#), aby otworzyć plik za pomocą odpowiedniej aplikacji.

Aby wyświetlać, edytować lub usuwać pobrane pliki:

1. [Uruchom](#) aplikację **Pliki**.
2. Dotknij **Pobrane**.
3. Wykonaj jedną z następujących czynności:
  - Aby usunąć lub odtworzyć plik, wystarczy go dotknąć. Tylko niektóre typy plików podlegają modyfikacji.
  - Aby sortować pliki według nazwy, daty modyfikacji lub rozmiaru, dotknij kolejno  > **Sortuj według**.
  - Aby udostępnić dany plik, przytrzymaj na nim palec, a następnie wybierz polecenie .
  - Jeśli chcesz usunąć plik, przytrzymaj na nim palec, a następnie dotknij .

**Wskazówka:** Jeśli chcesz mieć dostęp do pobranych plików z poziomu komputera, połącz go z telefonem za pomocą [kabla USB](#). Następnie wyświetl zawartość wewnętrznej pamięci telefonu i przejdź do folderu Pobrane.

---

## Odzyskiwanie ostatnio usuniętych plików

Możesz spróbować odzyskać ostatnio usunięte zdjęcia, wideo lub wiadomości tekstowe. Należy tego jednak dokonać tak szybko, jak to możliwe. Im dłużej korzystasz z telefonu, tym bardziej prawdopodobne, że plik zostanie nadpisany przy użyciu innych danych.

1. Wyszukaj hasło „odzyskiwanie plików” w usłudze Sklep Play i [zainstaluj](#) jedną z aplikacji.
2. Skorzystaj z aplikacji, aby przeskanować telefon.
3. Jeżeli nie możesz odzyskać ostatnio usuniętych pozycji, spróbuj podłączyć telefon do komputera za pomocą kabla USB i skorzystać z programu do odzyskiwania plików zainstalowanego na komputerze.

**Wskazówka:** [Utwórz kopię zdjęć w chmurze](#), aby uniknąć ich utraty w przypadku usunięcia pozycji w telefonie.

---

## Przesyłanie muzyki na serwer w chmurze

Możesz przechować utwory na serwerze w chmurze, za darmo, dzięki usłudze Google YT Music (jej dostępność jest zależna od kraju). Będziesz mieć bezpośredni dostęp do swojej muzyki z dowolnego miejsca na świecie.

Możesz przysyłać utwory z:

- Biblioteki w serwisie iTunes
- Biblioteki programu Windows Media Player
- Katalogu Moja muzyka lub innego dowolnego folderu na komputerze

Aby przesłać muzykę:

1. Na komputerze przejdź na stronę [music.youtube.com](https://music.youtube.com).
2. Kliknij zdjęcie profilowe > **Prześlij muzykę**.



Więcej pomocy znajdziesz w [centrum pomocy Google](#).

Gdy przesyłanie zostanie zakończone, możesz rozpocząć odsłuchiwanie muzyki za pośrednictwem:

- Na komputerze przejdź na stronę [music.youtube.com](https://music.youtube.com).
- W telefonie z zainstalowaną aplikacją [YT Music](#)

## Przesyłanie zdjęć i filmów



### Automatyczne tworzenie kopii zapasowych

1. [Otwórz](#) aplikację Zdjęcia .
2. Dotknij ikony profilu .
3. Dotknij kolejno  i **Włącz kopię zapasową**.



[Ustawienia kopii zapasowej można zmienić](#) w dowolnym momencie.

### Dostosuj ustawienia kopii zapasowej

Aby zarządzać ustawieniami automatycznej kopii zapasowej:

1. [Otwórz](#) aplikację Zdjęcia .
2. Dotknij ikony profilu , a następnie **Zdjęcia – ustawienia > Kopia zapasowa**.
3. Dostosuj ustawienia zależnie od potrzeb:
  - Aby wybrać wysoką jakość lub oryginalny rozmiar do przesyłu, dotknij opcji **Jakość kopii zapasowej**.
  - Aby wykonywać kopie zapasowe w folderze Download, Screenshots oraz folderach aplikacji innych firm, dotknij opcji **Utwórz kopię zapasową folderów na urządzeniu**.
  - Aby utworzyć kopię zapasową elementów za pośrednictwem sieci komórkowej, dotknij **Zużycie danych mobilnych**, a następnie dostosuj opcje zdjęć, filmów i roamingu.

### Ręczne tworzenie kopii zapasowych



1. [Otwórz](#) aplikację Zdjęcia .
2. Otwórz zdjęcie lub film.
3. Dotknij  na zdjęciu lub filmie. (Przesuń w górę, jeśli nie widzisz .

### Wyświetl kopie zapasowe zdjęć i filmów

Uruchom aplikację Zdjęcia  w telefonie.

Zaloguj się w usłudze photos.google.com na swoim komputerze.

### Zarządzaj pamięcią

1. [Otwórz](#) aplikację Zdjęcia .
2. Dotknij ikony profilu  > **Zdjęcia – ustawienia > Kopia zapasowa**.
3. Dotknij **Zarządzanie pamięcią**.
4. Zobacz, ile GB pamięci jest używane oraz na ile czasu wystarczy orientacyjnie pozostałe miejsce. Jeśli jest go mało, postępuj zgodnie z instrukcjami na ekranie, aby je zwolnić.

5. Aby przejrzeć i usunąć zalecane zdjęcia:
  - a. W sekcji **Sprawdź i usuń** dotknij kategorii (np. duże zdjęcia i filmy, rozmyte zdjęcia, zrzuty ekranu).
  - b. Przytrzymaj pierwszy element do usunięcia, a następnie dotknij pozostałych.
  - c. Dotknij .

## Dalsza pomoc

Więcej pomocy znajdziesz w [centrum pomocy Google](#).

---

## Skanowanie i kopiowanie dokumentów

### Skanowanie dokumentu do aplikacji Dysk

Skanuj dokumenty bezpośrednio do Dysk Google za pomocą telefonu.

1. [Uruchom](#) aplikację **Dysk**.
2. Dotknij pozycji .
3. Umieść dokument w kadrze aparatu i trzymaj telefon nieruchomo, aż skanowanie się zakończy.
4. Możesz użyć narzędzi u dołu ekranu, aby przyciąć, obrócić, filtrować lub wyczyścić skan.
5. Dotknij **Gotowe**.
6. Możesz zmienić tytuł i lokalizację dokumentu lub typ pliku, a następnie dotknij **Zapisz**.

W aplikacji Dysk otwórz plik i dotknij ikony , aby udostępnić lub [wydrukować](#) zeskanowany dokument.

### Skanowanie i zapisywanie w folderach na ekranie głównym

Dodaj widżet Drive Scan do ekranu głównego, aby skanować i zapisywać dokumenty w nowych lub wybranych folderach. Każdy widżet zapisuje w osobnym folderze w aplikacji Dysk. Można więc [dodać wiele widżetów](#), po jednym dla każdego folderu (paragony, rachunki, przepisy itp.).

## Ładowanie telefonu

Niektóre aplikacje i funkcje zużywają więcej energii. Dlatego czas do wymaganego ładowania różni się w zależności od użytkowania.

### Sposób ładowania telefonu

#### Ładowanie za pośrednictwem USB

1. [Podłącz](#) telefon do ładowarki dostarczonej wraz z urządzeniem lub do ładowarki zgodnej z telefonem.  
Inne ładowarki, w tym laptopy, mogą ładować wolniej.
2. Podłącz wtyczkę do gniazdka elektrycznego.

#### Ładowanie bezprzewodowe

Ładuj telefon bezprzewodowo za pomocą ładowarki bezprzewodowej z certyfikatem Qi (do nabycia osobno). Aby uzyskać najlepszą wydajność ładowania, wyrównaj obszar ładowania bezprzewodowego telefonu z ładowarką bezprzewodową lub umieść telefon w miejscu zalecanym przez producenta ładowarki. Szybsze ładowanie umożliwia ładowarka przewodowa.

Co warto wziąć pod uwagę podczas korzystania z ładowarki bezprzewodowej:

- **Szybkość:** ładowarki bezprzewodowe są zwykle wolniejsze od przewodowych. USB zapewnia szybsze ładowanie.
- **Ułożenie telefonu na ładowarce:** aby zapewnić najlepszą wydajność ładowania, telefon musi być prawidłowo ułożony. Sprawdź obszar ładowania bezprzewodowego na [diagramie sprzętowym](#) i zapoznaj się z instrukcjami producenta ładowarki.
- **Zakłócenia z etui telefonu:** jeśli używasz etui, może być konieczne usunięcie go podczas ładowania bezprzewodowego. Grubość etui, metalowe elementy, podstawki lub magnesy mogą powodować zakłócenia ładowania bezprzewodowego.
- **Temperatura:** telefon może nagrzewać się mocniej podczas ładowania bezprzewodowego.
- **Najlepsze do ładowania w bezczynności:** podkładki bezprzewodowe sprawdzają się najlepiej w przypadku ładowania w bezczynności (w nocy lub na biurku), kiedy nie używasz telefonu.

#### Sprawdź, czy telefon ładuje

Gdy telefon jest wyłączony i ładowany, na ekranie widoczny będzie obrys baterii oraz procentowy stopień naładowania. Jeżeli bateria jest całkowicie rozładowana, obraz nie będzie widoczny, dopóki bateria telefonu nie zapewni minimalnego napięcia wymaganego do rozruchu.

Gdy telefon jest ładowany i włączony, na [pasku stanu](#) widoczna będzie ikona .

#### Otrzymuj powiadomienie, gdy telefon nie ładuje się optymalnie

Możesz otrzymywać powiadomienia z telefonu, gdy nie ładuje się optymalnie na ładowarce bezprzewodowej.

Aby skonfigurować powiadomienie:

1. Wybierz kolejno **Ustawienia** > **Bateria**.
2. Włącz  opcję **Powiadomienie o powolnym ładowaniu**.

Jeśli otrzymasz to powiadomienie, sprawdź, czy [obszar ładowania bezprzewodowego](#) telefonu jest odpowiednio wyrównany z ładowarką, lub rozwiąż inne problemy.

## Wskazówki dotyczące ładowania telefonu

- W trakcie ładowania możesz korzystać z telefonu. Jeśli jednak chcesz przyspieszyć proces ładowania, nie korzystaj z niego w tym czasie.
- Jeżeli podczas ładowania telefonu nie można go wyłączyć, należy poczekać aż zostanie on dostatecznie naładowany.
- Gdy stan naładowania baterii spadnie do niskiego poziomu, telefon wyświetli [powiadomienie](#).
- Gdy poziom naładowania baterii jest niski, używaj [Oszczędzanie baterii](#).
- Możesz [wyłączyć](#) dźwięki ładowania.

## Ładowanie innych urządzeń

Bateria ma wystarczająco dużo energii, aby można było używać jej do ładowania innych zgodnych urządzeń bezprzewodowych, takich jak słuchawki lub inne telefony. Upewnij się, że urządzenie, które chcesz naładować, obsługuje ładowanie bezprzewodowe.

1. [Otwórz menu ustawień podręcznych](#), a następnie dotknij i przytrzymaj ikonę (⚡).

Lub przejdź do **Ustawienia > Bateria > Udostępnianie energii**.

2. Włącz  opcję **Używaj Udostępniania energii**.

Udostępnianie energii może nie działać, gdy poziom naładowania baterii jest niski lub włączono [Oszczędzanie baterii](#)tryb .

Funkcja NFC jest automatycznie wyłączona podczas używania Udostępnianie energii.

3. Połóż telefon na płaskiej powierzchni wyświetlaczem do dołu.
4. Aby uzyskać najlepsze rezultaty podczas ładowania innego telefonu, zdejmij etui telefonu, a następnie ustaw urządzenia w następujący sposób:



Połączeniu będzie towarzyszyć krótka wibracja.

---

## Uzyskaj informacje o baterii

*Ta funkcja może być niedostępna w niektórych krajach.*

Sprawdź stan baterii, datę jej produkcji i pierwszego użycia, oraz liczbę cykli ładowania w **Ustawienia > Bateria > Informacje o baterii**.

Stan baterii to stan baterii w stosunku do nowo zakupionej. Niski poziom może powodować krótszy czas pracy baterii po naładowaniu.

## Wydłużanie czasu pracy baterii

### Wybieranie ustawień zużywających mniej baterii

Aby uzyskać maksymalnie długi czas pracy na baterii:

- **Połączenia:** wyłącz tryb **Bluetooth** i moduł **GPS**, jeśli z nich nie korzystasz.
- **Sieć Wi-Fi:** włącz **Wi-Fi**, jeśli telefon znajduje się w zasięgu takiej sieci.
- **Ekran:** zmniejsz **jasność**, zmień na **Ciemny motyw** i ustaw krótszy **czas wygaszania**.
- **Synchronizacja:** wyłącz **automatyczne synchronizowanie** wszystkich kont, jeśli nie chcesz korzystać z tej funkcji. Pamiętaj, że nie będziesz otrzymywać powiadomień o aktualizacjach, a wiadomości e-mail otrzymasz dopiero po wykonaniu synchronizacji ręcznej.

### Czasowe zachowywanie naładowania baterii

Użyj trybu **Oszczędzanie baterii**, aby wydłużyć czas pracy telefonu.

Unikaj także tych energochłonnych czynności do momentu, gdy baterię będzie można **naładować**:

- Oglądanie lub nagrywanie filmów
- Słuchanie muzyki
- Robienie zdjęć
- Korzystanie z animowanych **tapet**

### Zobacz, które funkcje zużywają energię

Aby zobaczyć, czy konkretna aplikacja lub usługa powoduje wzmożone zużycie baterii:

1. Wybierz kolejno **Ustawienia** > **Bateria** > **Wykorzystanie baterii**.
2. Przesuń w górę, aby wyświetlić listę aplikacji i funkcji korzystających z zasilania od czasu ostatniego pełnego naładowania.
3. Dotknij aplikacji lub funkcji powodującej wzmożone zużycie energii.
4. Dotknij opcji zarządzania wykorzystaniem energii.

### Zarządzanie aplikacjami działającymi w tle

Aby uzyskać najlepsze wyniki, włącz  **Ustawienia** > **Bateria** > **Zarządzaj aplikacjami w tle**.

Aplikacje działające w tle zużywają energię baterii i dane. Możesz kategoryzować aplikacje za pomocą tych opcji, aby kontrolować sposób zarządzania ich aktywnością w tle przez telefon.

#### Inteligentne używanie (zalecane)

Twój telefon monitoruje działanie tych aplikacji w tle. Jeśli aplikacja zużywa zbyt wiele energii, Inteligentne używanie automatycznie ją ogranicza. Wybierz to ustawienie, gdy:

- Nie masz pewności, jak ważna jest aplikacja
- Potrzebujesz równowagi czasu działania baterii i wygody

- Aplikacja nie jest pilna

### Zawsze zezwalaj

Użyj tego ustawienia dla aplikacji, które muszą działać niezawodnie i bez opóźnień. Telefon nadal monitoruje te aplikacje i powiadomi Cię, jeśli któreś z nich nadmiernie zużywają energię. Dobrymi kandydatami są:

- Aplikacje do wiadomości i połączeń
- Poczta e-mail, której potrzebujesz natychmiast
- Aplikacje dotyczące zdrowia i bezpieczeństwa
- Aplikacje nawigacyjne i przewozowe
- Aplikacje o znaczeniu krytycznym (VPN, kopie zapasowe)

Wybierz **Zawsze zezwalaj**, jeśli przegapione powiadomienia, niepowodzenia synchronizacji lub utrata sygnału GPS stanowiłyby problem.

### Nie zezwalaj

Użyj tego ustawienia dla aplikacji, które nie potrzebują dostępu w tle i mogą zużywać baterię, dane lub wpływać na prywatność. Dobrymi kandydatami są:

- Gry (szczególnie offline i rekreacyjne)
- Aplikacje do zakupów i promocyjne
- Otwierane ręcznie media społecznościowe
- Aplikacje do aktualności, tapet i motywów
- Rzadko używane aplikacje

W przypadku ustawienia **Nie zezwalaj** nie będziesz otrzymywać powiadomień, aktualizacji ani nowych treści dla tej aplikacji do momentu jej otwarcia.

### Zezwalanie aplikacji na działanie w tle

1. Wybierz kolejno **Ustawienia > Bateria > Zarządzaj aplikacjami w tle**.
2. Dotknij **Używaj w tle > Inteligentne używanie**.
3. Wybierz aplikację i wybierz **Zawsze zezwalaj**.

Jeśli zezwolisz aplikacjom na działanie w tle, telefon nadal je monitoruje i powiadomi Cię, jeśli aplikacja nadmiernie zużywa energię.

### Sprawdzanie problemów z aplikacjami

Jeśli zezwolisz aplikacjom na działanie w tle, możesz sprawdzić, czy powodują one problemy z wyczerpywaniem się baterii.

1. Wybierz kolejno **Ustawienia > Bateria > Wykorzystanie baterii**.
2. Sprawdź wykorzystanie dla **Ostatnie 24 godziny** lub **Ostatnie 14 dni**.
3. Jeśli aplikacja wykazuje niezwykle wysokie zużycie energii, dotknij aplikacji i zmień jej status na **Inteligentne używanie** lub **Nie zezwalaj**.

### Blokowanie działania aplikacji w tle

1. Przejdź do **Ustawienia > Bateria > Zarządzaj aplikacjami w tle** i potwierdź, że jest włączone.

2. Dotknij **Aplikacje**, a następnie wybierz aplikację i wybierz **Nie zezwalaj**.

Nie będziesz otrzymywać powiadomień, aktualizacji ani nowych treści dla tej aplikacji do momentu jej otwarcia.

## Używaj zoptymalizowanego ładowania

Zoptymalizowane ładowanie zmniejsza obciążenie baterii i wydłuża jej żywotność, ograniczając czas ładowania ponad 80%.

Ładowanie jest ograniczone, jeśli telefon jest podłączony przez kilka dni.

1. Wybierz kolejno **Ustawienia** > **Bateria**.
2. Dotknij **Zoptymalizowane ładowanie**.
3. Włącz  opcję **Wykorzystaj zoptymalizowane ładowanie**.

## Włączanie automatycznego dostosowywania baterii

Po włączeniu opcji automatycznego dostosowywania baterii sporadycznie używane aplikacje będą rzadko uruchamiane, gdy nie będziesz z nich korzystać. Z biegiem czasu telefon nauczy się, w jaki sposób korzystasz z aplikacji i dostosuje odpowiednie ustawienia, aby uzyskać najlepszy możliwy czas pracy baterii.

1. Wybierz kolejno **Ustawienia** > **Bateria** > **Automatyczne dostosowywanie baterii**.
2. Włącz aplikację **Skorzystaj z Automatycznego dostosowywania baterii** .

## Ochrona przed nadmiernym naładowaniem

Nadmierne ładowanie występuje, gdy bateria jest naładowana do 100% i pozostaje podłączona do ładowarki przez dłuższy czas. W takich warunkach bateria „nadal się ładuje” zamiast odpoczywać, co powoduje wydzielanie ciepła i obciążenie, które z czasem mogą doprowadzić do zużycia baterii. Ochrona przed nadmiernym naładowaniem utrzymuje baterię w dobrym stanie, ograniczając jej ładowanie do 80%, jeśli jest podłączona do ładowarki przez trzy dni.

Gdy funkcja Ochrona przed nadmiernym naładowaniem ogranicza poziom naładowania baterii, na [pasku stanu](#) zostanie wyświetlona ikona .

Aby naładować telefon od 80% do pełna, odłącz go od ładowarki i podłącz ponownie.

Aby włączyć lub wyłączyć tę funkcję:

1. Wybierz kolejno [Ustawienia](#) > **Bateria** > **Ochrona przed nadmiernym naładowaniem**.
2. Włącz  lub wyłącz ją .

## Korzystanie Oszczędzanie baterii

Oszczędzanie baterii pomaga wydłużyć czas pracy baterii do następnego ładowania. Telefon może wyświetlić powiadomienie o włączeniu tej funkcji, gdy poziom naładowania baterii jest niski, lub można ją włączyć w dowolnym momencie albo według harmonogramu.

Możesz wybrać Standardowe oszczędzanie baterii lub Maksymalne oszczędzanie baterii. Standardowe oszczędzanie baterii zmniejsza aktywność w tle i ogranicza niektóre funkcje, natomiast Maksymalne oszczędzanie baterii nakłada znacznie większe ograniczenia – wyłącza większość aplikacji, ogranicza funkcjonalność i wyszarza ikony aplikacji, wskazując, że są wstrzymane.

### Kiedy funkcja Oszczędzanie baterii jest włączona

Gdy funkcja Oszczędzanie baterii zostanie włączona, na pasku stanu pojawi się .

#### Standardowe oszczędzanie baterii



Gdy używasz Standardowe oszczędzanie baterii, telefon:

- Włącz Ciemny motyw (możesz również [wyłączyć](#), ale zwiększy to zużycie baterii).
- Zmniejsz [częstotliwość odświeżania](#)
- Wyłącz [Napisy na żywo](#)
- Nie będzie odświeżał zawartości aplikacji, takich jak wiadomości e-mail lub wiadomości, chyba że je otworzysz
- Będzie blokować wykonywanie czynności w tle przez aplikacje (np. nasłuchiwanie wyrażenia „Hej Google”)
- Przestanie korzystać z usług lokalizacyjnych, kiedy ekran jest wyłączony

#### Maksymalne oszczędzanie baterii

Maksymalne oszczędzanie baterii dokonuje takich samych zmian w telefonie jak Standardowe oszczędzanie baterii, a nawet więcej.

Maksymalne oszczędzanie baterii wstrzyma wszystkie aplikacje i ich powiadomienia, z wyjątkiem tych najważniejszych:

-  Zegar
-  Wiadomości
-  Ustawienia

[Inne aplikacje można przypisać jako niezbędne](#). W przypadku wszystkich innych (nieistotnych) aplikacji ikony są szare i nie można z nich korzystać, dopóki ich nie przełączysz na Standardowe oszczędzanie baterii lub nie wyłączysz Oszczędzanie baterii.

Maksymalne oszczędzanie baterii także:

- Wyłącza [gesty do sterowania telefonem](#)
- Wyłącza animowane tapety

- Wyłącza profil służbowy
- Wyłącza [modem internetowy i hotspot](#)
- Wyłącza skanowania Wi-Fi i Bluetooth
- Ustawia limit czasu ekranu na 15 sekund

## Włączenie/wyłączenie Oszczędzanie baterii



Oszczędzanie baterii wyłącza się podczas ładowania telefonu. Funkcja włącza się ponownie po odłączeniu telefonu od sieci elektrycznej.

### Ręczne włączanie i wyłączenie funkcji Oszczędzanie baterii

Otwórz [ustawienia podręczne](#) i dotknij , aby włączyć/wyłączyć funkcję Oszczędzanie baterii

### Włączaj automatycznie Oszczędzanie baterii



Możesz włączyć Oszczędzanie baterii automatycznie, gdy osiągnie określoną wartość procentową. Możesz też pozwolić sztucznej inteligencji uczyć się Twoich zachowań i ograniczać aplikacje działające w tle, gdy telefon jest nieaktywny.

1. Otwórz ustawienia podręczne, a następnie dotknij i przytrzymaj ikonę .
2. Dotknij **Harmonogram i przypomnienia**.
3. Aby określić wartość procentową:
  - a. Włącz opcję **Ustaw domyślny poziom naładowania baterii** .
  - b. Przesuń suwak, aby dostosować wartość procentową, po osiągnięciu której włączana jest funkcja Oszczędzanie baterii.
4. Aby pozwolić AI ograniczyć aplikacje działające w tle, włącz **Ogranicz zużycie energii przy braku aktywności** .

**Wskazówka:** Oszczędzanie baterii wyłącza się podczas ładowania telefonu. Funkcja włącza się ponownie po odłączeniu telefonu od sieci elektrycznej.

### Pozwól funkcji wyłączyć się, gdy telefon jest ładowany

Aby uniemożliwić telefonowi włączanie Oszczędzanie baterii przed jej użyciem, można ustawić jej wyłączenie po naładowaniu telefonu do poziomu 90% lub wyższego:



1. Otwórz szybkie ustawienia, a następnie dotknij i przytrzymaj ikonę .
2. Dotknij **Harmonogram i przypomnienia**.
3. Upewnij się, że funkcja **Wyłącz przy 90%** jest włączona .

## Użyj Standardowe oszczędzanie baterii lub Maksymalne oszczędzanie baterii

Aby sprawdzić, jakiego typu oszczędzania baterii używasz, otwórz ustawienia podręczne i poszukaj etykiety na kafelku  Oszczędzanie baterii .







## Wybór opcji Standardowe oszczędzanie baterii i Maksymalne oszczędzanie baterii

Aby przełączyć:



1. Otwórz ustawienia podręczne, a następnie dotknij i przytrzymaj ikonę .
2. Upewnij się, że opcja Oszczędzanie baterii jest włączona .
3. Wybierz jedną opcję:
  - **Standardowe oszczędzanie baterii**
  - **Maksymalne oszczędzanie baterii**

## Zmiana ustawień dla Maksymalne oszczędzanie baterii

Aby dostosować sposób działania Maksymalne oszczędzanie baterii:

1. Otwórz ustawienia podręczne, a następnie dotknij i przytrzymaj ikonę .
2. Dotknij  obok **Maksymalne oszczędzanie baterii**.
3. Zmiana ustawień:
  - Aby zoptymalizować oszczędzanie baterii w oparciu o sposób korzystania z telefonu (obciążenie urządzenia i temperatury), włącz  **Automatyczna wydajność**. Spowoduje to zmniejszenie jasności ekranu, dostosowanie częstotliwości procesora i obniżenie zużycia energii w razie potrzeby.
  - Sieć 5G zużywa więcej baterii niż 4G. Jeśli sieć 5G nie jest niezbędna, włącz  **Wyłącz 5G**, aby ją ograniczyć do czasu przełączenia na **Standardowe oszczędzanie baterii** lub wyłączenia **Oszczędzanie baterii** .
  - Niezbędne aplikacje będą zawsze działać. Aplikacje nieistotne są wyszarzone, więc nie można ich otworzyć i nie będą wysyłane powiadomienia. Możesz dodać aplikacje do listy niezbędnych aplikacji. Zmniejsza to jednak oszczędność baterii. Dotknij  obok aplikacji, aby przenieść ją do **Niezbędne aplikacje**, lub dotknij , aby przenieść ją do aplikacji innych niż niezbędne.

## Włączanie/wyłączanie przypomnień o niskim poziomie naładowania baterii

1. Otwórz ustawienia podręczne, a następnie dotknij i przytrzymaj ikonę .
2. Dotknij **Harmonogram i przypomnienia**.
3. Włącz  lub wyłącz  opcję **Przypomnienia dotyczące oszczędzania baterii**.

---

## Pokazuj procentową wartość naładowania akumulatora w pasku stanu

Aby wyświetlić pozostały poziom naładowania akumulatora w procentach:

1. Wybierz kolejno **Ustawienia** > **Bateria**.
2. Włącz opcję **Stan naładowania baterii** .

## Używanie kilku języków

### Wybór języka wyświetlania

Język telefonu został wybrany podczas konfiguracji. Aby go zmienić:

1. Wybierz kolejno **Ustawienia** > **System** > **Język i region**.
2. Dotknij **Języki systemowe**.
3. Dotknij i przytrzymaj wybrany język, a następnie przeciągnij go do pierwszej pozycji na liście.
4. Jeśli nie widzisz żądanego języka, dotknij **+**, aby go dodać, a następnie przeciągnij go na pierwszą pozycję.

Języki dodane do tej listy będą również dostępne na **klawiaturze ekranowej**. Możesz też **dodać do klawiatury języki**, które nie są językami systemu.

To urządzenie, zakupione w Indiach, obsługuje wprowadzanie tekstu w językach hindi, angielskim i marathi

Aby usunąć język, wybierz kolejno **Ustawienia** > **System** > **Język i region** > **Języki systemowe**, a następnie dotknij **⋮** > **Usuń**, wybierz język i dotknij **🗑️**.

### Ustaw język aplikacji

Dla pewnych aplikacji można ustawić język inny niż domyślny język telefonu:

1. Wybierz kolejno **Ustawienia** > **System** > **Język i region**.
2. Dotknij **Języki aplikacji**.
3. Dotknij nazwy aplikacji i wybierz język.

Niektóre aplikacje nie obsługują zmiany języka.

### Ustaw preferencje regionalne

Ustaw preferencje (jednostki temperatury, pierwszy dzień tygodnia), aby aplikacje wyświetlały informacje w żądany sposób. Domyślne preferencje są oparte na języku wyświetlania i językach aplikacji.

Aby zmienić te preferencje:

1. Wybierz kolejno **Ustawienia** > **System** > **Język i region**.
2. Dotknij **Preferencje regionalne**.
3. Zmiana ustawień:
  - Dotknij **Temperatura** i wybierz stopnie Celsjusza lub Fahrenheita.
  - Dotknij **Pierwszy dzień tygodnia** i wybierz dzień dla kalendarzy i harmonogramów.

Nie wszystkie aplikacje obsługują preferencje regionalne.



## Dostosowywanie klawiatury

Aby dostosować Gboard, dotknij  w górnym wierszu klawiatury.

Lub wybierz **Ustawienia > System > Klawiatura > Klawiatura ekranowa > Gboard**.

## Dodawanie języka do klawiatury





Jeśli potrzebujesz klawiatury do języka, który nie jest językiem wyświetlania:

1. Dotknij  w górnym wierszu klawiatury.
2. Dotknij **Język i region**.
3. Dotknij .
4. Wybierz język.
5. Dotknij **Gotowe**.

Następnie [przełączaj między językami](#) na klawiaturze, dotykając .

## Zmień rozmiar klawiatury, aby zwiększyć dokładność pisania

Zapewnij sobie więcej miejsca do pisania i zmniejsz ilość literówek, dostosowując wysokość klawiatury. Możesz również zmienić jej położenie.

1. Dotknij  w górnym wierszu klawiatury.
2. Dotknij .
3. Dostosuj rozmiar:
  - Przeciągnij uchwyty ramki, aby zmienić wysokość klawiatury (i klawiszy).
  - Dotknij i przytrzymaj , aby przeciągnąć klawiaturę w górę lub w dół.
4. Dotknij , aby zapisać zmiany, lub , aby przywrócić oryginalny rozmiar i pozycję.

**Wskazówka:** [Wpisywanie tekstu głosem](#) może zwiększyć szybkość i dokładność pisania.



## Zmień wygląd tła

1. Dotknij  w górnym wierszu klawiatury.
2. Dotknij **Motyw**.
3. Wybierz kolor lub obraz tła.
4. Dotknij **Zastosuj**.

## Regulacja dźwięków i wibracji klawiatury



Dotknięcie [danego klawisza na ekranie](#) powoduje włączenie wibracji. Możesz wyłączyć tę funkcję, jeżeli nie chcesz z niej korzystać. W ten sposób oszczędzasz również baterię.

W celu regulacji dźwięków i wibracji klawiatury:



1. Dotknij  w górnym wierszu klawiatury.
2. Dotknij **Ustawienia**.
3. W celu regulacji wibracji:
  - Włącz lub wyłącz funkcję **Reakcja na dotyk klawisza**.
  - Jeśli jest ona włączona, dotknij **Siła wibracji przy naciśnięciu klawisza** i przesuwaj suwak.
4. W celu regulacji dźwięków:
  - Aby słyszeć dźwięki podczas pisania, włącz  **Dźwięk przy naciśnięciu**.
  - Aby ustawić poziom głośności dźwięków, dotknij **Głośność przy naciśnięciu klawisza**.

## Wyłączenie funkcji wpisywania tekstu przez przesuwanie palcem



[Wpisywanie tekstu przez przesuwanie palcem](#) polega na przeciąganiu palcem po literach w słowie. Aby wyłączyć tę funkcję i korzystać wyłącznie z funkcji pisania wielodotykowego:

1. Dotknij  w górnym wierszu klawiatury.
2. Dotknij **Pisanie gestami**.
3. Wyłącz  opcję **Pisanie gestami**.



## Ograniczanie lub wyłączanie podpowiedzi

1. Dotknij  w górnym wierszu klawiatury.
2. Dotknij **Poprawki i sugestie**.
3. Zmiana ustawień:
  - Jeśli nie chcesz otrzymywać podpowiedzi na podstawie poprzedniego słowa, wyłącz funkcję **Podpowiadaj kolejne słowo** . Wyświetlane będą tylko [podpowiedzi](#) dotyczące aktualnie wpisywanego słowa.
  - Jeśli nie chcesz otrzymywać ŻADNYCH podpowiedzi, wyłącz  funkcję **Pokaż pasek propozycji**.
  - Można również wyłączyć (lub włączyć) blokowanie obraźliwych słów i sugestie dotyczące ikon emoji, naklejek i informacji z Kontakty.

## Wyłączanie autokorekty

1. Dotknij  w górnym wierszu klawiatury.
2. Dotknij **Poprawki i sugestie**.
3. Jeśli nie chcesz, aby słowa były poprawiane podczas pisania, wyłącz  funkcję **Autokorekta**.

## Zmień aplikacje klawiatury

Telefon jest wyposażony w Gboard i Pisanie głosowe, [które można dostosować](#). Możesz też zainstalować inne klawiatury i aplikacje do wprowadzania głosowego z  Sklep Play, a następnie wybrać żadaną aplikację w  Ustawienia.





### Pobierz inne klawiatury

1. [Otwórz](#)  Sklep Play i wyszukaj „klawiaturę”.
2. Przed instalacją aplikacji przeczytaj recenzje. Niektóre aplikacje wydają się ciekawe, ale są pełne irytujących reklam.  
Jeśli zamienisz zdanie, możesz [odinstalować aplikację](#).
3. Pobierz i zainstaluj klawiaturę.  
Większość aplikacji przeprowadzi Cię przez proces instalacji klawiatury. Mogą też otworzyć **Ustawienia**, aby ją włączyć.

### Wybierz klawiaturę

W Ustawienia wskazujesz, która klawiatura ma być używana we wszystkich aplikacjach, w których piszesz na klawiaturze ekranowej.

Aby zmienić klawiaturę, włącz ją:

1. Wybierz kolejno **Ustawienia** > **System** > **Klawiatura**.
2. Dotknij **Klawiatura ekranowa**, aby wyświetlić listę zainstalowanych klawiatur.
3. Zmiana ustawień:
  - Włącz  lub wyłącz  klawiaturę.  
Możesz włączyć  wiele klawiatur. Jeśli jest ich kilka, możesz przełączać się między nimi podczas pisania: wystarczy dotknąć  u dołu klawiatury, a następnie wybrać klawiaturę.
  - Aby zmienić ustawienia klawiatury, dotknij jej nazwy.

### Usuń klawiatury

Aby usunąć pobraną klawiaturę, [odinstaluj jej aplikację](#).

Nie można odinstalować Gboard i Pisanie głosowe, które są fabrycznie dostarczone z telefonem.

---

## Szybsze otwieranie aplikacji



Dzięki sztucznej inteligencji (SI) telefon uczy się, które aplikacje są najczęściej używane, a następnie zarządza pamięcią w taki sposób, aby aplikacje te mogły otwierać się szybciej.

Aby włączyć lub wyłączyć tę funkcję:

1. Wybierz kolejno **Ustawienia** > **System** > **Wydajność**.
2. Zmiana ustawień:
  - Aby umożliwić SI rozpoznawanie wzorców użytkownika, co przyspieszy otwieranie aplikacji, włącz  **Inteligentne uruchamianie aplikacji**.
  - Aby używać pamięci telefonu do rozszerzenia RAM i usprawnienia wydajności, włącz  **RAM boost**. Uruchom ponownie telefon, aby zastosować nowe ustawienie.

## Udostępnij telefon

### Sposoby udostępniania telefonu

- **Dodawanie użytkowników.** Jeśli telefon jest używany przez członków rodziny, znajomych lub współpracowników, możesz utworzyć dla nich osobne konta użytkownika.
- **Użyczenie telefonu w trybie gościa.** Funkcja wykorzystuje tymczasowy obszar pamięci, który może zostać wymazany przez użytkownika lub gościa.
- **Utwórz współdzieloną przestrzeń dla aplikacji rodzinnych,** w której inni mogą bawić się, ale nie mają dostępu do ustawień i innych funkcji. Aby dowiedzieć się więcej, otwórz aplikację Family Space  i dotknij  > **Pomoc.**
- **Przypinanie ekranu.** Dzięki niemu określona aplikacja lub ekran będą ciągle widoczne. Możesz na przykład przypiąć grę, a dziecko nie będzie mogło przejść do żadnego innego miejsca w telefonie.

### Informacje o właścicielach, użytkownikach i gościach

Właściciel może:

- Określać, czy użytkownicy i goście mogą wykonywać połączenia oraz przysyłać wiadomości tekstowe, co umożliwi im dostęp do historii połączeń oraz historii wiadomości telefonu.
- Resetować, aktualizować i odinstalowywać aplikacje.
- Usuwać użytkowników lub gości, usuwać powiązane konta i dane z telefonu.

Użytkownicy i goście mogą:

- Zakładać [konta Google](#) i inne rodzaje kont.
- Konfigurować [ekran blokady](#).
- Dostosowywać ekran główny i jego ustawienia.
- Dodawać i usuwać aplikacje z ich miejsc oraz aktualizować aplikacje, z których korzystają, niezależnie od tego, kto je instalował.

**Ważne:** Aby zablokować innym możliwość włączenia profilu właściciela w celu uzyskania dostępu do Twoich danych, przed udostępnieniem urządzenia użytkownikom i gościom ustaw [blokadę ekranu](#).



Przy udostępnianiu telefonu użytkownikom i gościom, niektóre aplikacje są dostępne jedynie dla właściciela, a nie dla innych użytkowników i gości.

### Przełączanie użytkowników

Tylko właściciel telefonu może aktywować profil gościa w celu pożyczenia telefonu lub przełączać się między profilami użytkowników.

Aby przełączyć profil użytkownika lub sprawdzić, który z nich jest aktywny, [przejdź do ustawień podręcznych](#). W przypadku [skonfigurowania użytkownika](#) lub [dodania gościa](#), u góry ekranu zobaczysz jedną z poniższych ikon.

---

Ikona	Znaczenie
	Właściciel (jeśli profil został skonfigurowany w Kontakty i dołączono do niego zdjęcie, zostanie on wyświetlony wraz z imieniem i nazwiskiem użytkownika).
	Gość
	Dodano użytkownika

---

## Dodawanie, modyfikowanie i usuwanie użytkowników

### Dodawanie użytkownika

Dodawanie użytkowników może tylko właściciel urządzenia.

1. Aby zablokować innym możliwość włączenia profilu właściciela w celu uzyskania dostępu do Twoich danych, przed udostępnieniem urządzenia ustaw [blokadę ekranu](#).
2. Przejdź do [Ustawienia](#) > [System](#) > [Użytkownicy](#). W razie potrzeby włącz **Zezwól na wielu użytkowników** .

**Wskazówka:** Aby dodać użytkowników z menu ustawień podręcznych na ekranie blokady bez odblokowywania telefonu, wybierz kolejno [Ustawienia](#) > [System](#) > [Użytkownicy](#) i włącz  funkcję **Dodawanie użytkowników na ekranie blokady**.

3. Dotknij **Dodaj użytkownika** > **Dalej**.
4. Dodaj nazwę użytkownika.
5. Aby umożliwić użytkownikowi wykonywanie połączeń i przesyłanie wiadomości tekstowych, włącz opcję **Włącz rozmowy telefoniczne i SMS-y**.
6. Przełącz na tego użytkownika i dotknij **Skonfiguruj**.
7. Przekaż telefon nowemu użytkownikowi, aby skonfigurować profil.

### Ograniczanie połączeń i wiadomości



Z poziomu profilu [właściciela](#) możesz kontrolować wykonywanie połączeń i wysyłanie wiadomości przez użytkowników telefonu:

1. Wybierz kolejno [Ustawienia](#) > [System](#) > [Użytkownicy](#).  
Lub dotknij kolejno  > **Zarządzaj użytkownikami** w ustawieniach podręcznych.
2. Dotknij nazwy użytkownika.
3. Aby zapobiec wykonywaniu połączeń i wysyłaniu wiadomości przez użytkownika, wyłącz **Włącz rozmowy telefoniczne i SMS-y**.



### Usuwanie użytkownika

Możesz usunąć siebie jako użytkownika. Aby usunąć innych użytkowników musisz być właścicielem urządzenia.

Jeśli jesteś użytkownikiem, który pożyczył telefon:

1. Wybierz kolejno [Ustawienia](#) > [System](#) > [Użytkownicy](#).  
Lub dotknij kolejno  > **Zarządzaj użytkownikami** w ustawieniach podręcznych.
2. Dotknij pozycji  i usuń swoje konto użytkownika z telefonu.

Jeśli jesteś właścicielem:

1. Wybierz kolejno **Ustawienia** > **System** > **Użytkownicy**.  
Lub dotknij kolejno  > **Zarządzaj użytkownikami** w ustawieniach podręcznych.
2. Dotknij nazwy użytkownika.
3. Dotknij .

## Dodawanie lub usuwanie gości

Utwórz tymczasowy profil gościa do [współdzielenia](#) telefonu z inną osobą.

Jeśli potrzebujesz miejsca do regularnego użytku przez inną osobę, gdzie można zapisywać aplikacje i dane, [dodaj użytkownika](#) zamiast sesji gościa.

### Użyczenie telefonu gościom

1. Przejdź do **Ustawienia** > **System** > **Użytkownicy**. W razie potrzeby włącz  funkcję.
2. Przed dodaniem gościa dostosuj ustawienia:
  - Aby automatycznie usuwać dane i aplikacje zainstalowane podczas sesji po zakończeniu pracy gościa, włącz  **Usuń aktywność gościa**.
  - Aby gość mógł wykonywać połączenia, włącz  **Zezwalaj na to, żeby gość korzystał z telefonu**.  
Włączenie tej opcji umożliwi gościowi wyświetlanie Twojej historii połączeń.
3. Dotknij **Dodaj gościa**.
4. Aby gość mógł wykonywać połączenia, włącz opcję **Włącz rozmowy telefoniczne**.
5. Dotknij opcji, aby przełączyć na tryb gościa.

### Kończenie sesji gościa

1. W ustawieniach podręcznych dotknij .
2. Dotknij **Zakończ tryb gościa**.  
Jeśli przed sesją wyłączono **Usuń aktywność gościa**, przy zakończeniu sesji zostanie wyświetlony monit o usunięcie lub zapisanie danych.  
W przeciwnym wypadku wszystkie dane z tej sesji oraz zainstalowane podczas niej aplikacje zostaną usunięte.

Lub:

1. Wybierz kolejno **Ustawienia** > **System** > **Użytkownicy**.
2. Aby zakończyć sesję:
  - Dotknij **Zamknij tryb gościa**, aby wrócić do profilu właściciela.
  - Dotknij **Zresetuj sesję gościa**, aby pozostać w trybie gościa, ale usunąć wszystkie dane i aplikacje zainstalowane podczas ostatniej sesji.

## Zapisz numer IMEI

Indywidualny numer identyfikacyjny telefonu komórkowego (International Mobile Equipment Identity, IMEI) to unikatowy kod służący do identyfikacji telefonu. Telefony z dwiema kartami SIM mają dwa numery IMEI, jeden dla każdej karty SIM. Umożliwia to oddzielną identyfikację telefonu w każdej sieci, z którą łączy się karta SIM.

Należy podać numer IMEI, kontaktując się z działem pomocy technicznej w sprawie dokonania naprawy gwarancyjnej lub w przypadku kradzieży urządzenia. Dostawcy usług mogą korzystać z numeru IMEI w celu zablokowania dostępu skradzionego telefonu do sieci telefonii komórkowej. Wiele jednostek policji prowadzi w oparciu o ten numer ewidencję skradzionych telefonów komórkowych.

Numer IMEI może nigdy się nie przydać, ale dobrze jest go spisać na wszelki wypadek.

Aby znaleźć numer IMEI:

1. Wybierz kolejno **Ustawienia** > **Informacje o telefonie** > **Szczegóły urządzenia**.
2. Sprawdź **IMEI** dla karty SIM.
3. Zapisz numer w widocznym miejscu.

Swój numer IMEI możesz także znaleźć, wybierając **\*#06#** w aplikacji Telefon. W przypadku niektórych telefonów numer MEID HEX jest jednocześnie Twoim numerem IMEI.

Jeśli telefon nie włącza się, poszukaj numeru IMEI w pudełku po telefonie.

---

## Wyszukaj informacje prawne i na temat produktu

Aby wyświetlić wymaganą prawnie etykietę sprzętu elektronicznego dla Twojego telefonu, wybierz kolejno **Ustawienia** > **Informacje o telefonie** > **Etykiety prawne**.

Aby uzyskać informacje na temat bezpieczeństwa, ochrony środowiska, gwarancji i inne informacje prawne, przejdź do **Ustawienia** > **Informacje o telefonie** > **Informacje prawne**.

Wydrukowane informacje prawne mogą być również dołączone do telefonu.

Aby znaleźć model lub numer seryjny telefonu, wybierz kolejno **Ustawienia** > **Informacje o telefonie** > **Szczegóły urządzenia** > **Model** > **Numer modelu (SKU)**.

## Kopia zapasowa telefonu

### Tworzenie kopii zapasowej na koncie Google

Na [koncie Google](#) można automatycznie utworzyć kopię zapasową następujących elementów:

- Aplikacje i dane aplikacji
- Historia połączeń
- Kontakty
- Ustawienia telefonu (w tym hasła i uprawnienia sieci Wi-Fi)
- Zdjęcia i filmy (zostaną zsynchronizowane do [biblioteki Google Zdjęcia](#), nie do aplikacji Dysk Google)
- Wiadomości SMS (jeśli są korzystasz z  Wiadomości)



**Wskazówka:** Aby uniknąć opłat za komórkową transmisję danych, należy przysyłać za pomocą połączenia [Wi-Fi](#).

Nie wszystkie aplikacje tworzą kopie zapasowe danych automatycznie. Skontaktuj się z twórcą aplikacji.

Aby automatycznie utworzyć kopię zapasową w Google:

1. Wybierz kolejno [Ustawienia](#) > **System**.
2. Dotknij **Kopia zapasowa**.
3. Włącz **Zdjęcia i wideo** i **Inne dane urządzenia** w sekcji **Szczegóły kopii zapasowej**.
4. Jeżeli korzystasz z kilku kont Google, dotknij **Konto**, aby wybrać konto.
5. Postępuj zgodnie ze wskazówkami pojawiającymi się na ekranie.

Aby utworzyć kopię zapasową innych plików, dla których kopia zapasowa nie jest tworzona automatycznie, np. załączników lub pobranych plików:

1. [Otwórz](#) aplikację Dysk .
2. Dotknij .
3. Dotknij **Prześlij**, a następnie wybierz pliki lub folder do przesłania.

### Przywracanie danych z kopii zapasowej

Po [dodaniu konta Google do telefonu](#) zdjęcia, kontakty, ustawienia i dane aplikacji, których kopia zapasowa została wcześniej utworzona na tym koncie, zostaną przywrócone w telefonie.

## Dodawanie lub usuwanie kont

### Dodawanie kont

Możesz połączyć z kontami, w tym kontem Google, kontem Moto, e-mail i kontami w mediach społecznościowych.

#### Konto Google

Przy konfigurowaniu telefonu poproszono Cię o dodanie konta Google. Jeśli ten etap został wcześniej pominięty, możesz skonfigurować je teraz, aby móc pobierać aplikacje z Sklep Play, uzyskać dostęp do dostosowanego widoku informacji oraz w pełni korzystać z Kalendarz, Gmail i innych aplikacji przypisanych do [Twojego konta Google](#).

Aby dodać konto Google:

1. Przejdź do [Ustawienia](#).
2. Dotknij **Hasła, klucze dostępu i konta** > **Dodaj konto**.
3. Dotknij **Google** i wykonaj instrukcje na ekranie, aby dodać istniejące konto lub utworzyć nowe.
4. Po dodaniu konta [Kalendarz](#), [Kontakty](#) oraz inne funkcje i aplikacje na koncie będą aktualizowane na podstawie informacji powiązanych z danym kontem. Można będzie [przeglądać i zmieniać elementy powiązane z kontem](#) i [zsynchronizowane](#) z telefonem.

**Wskazówka:** Zadbaj o [aktualizowanie](#) aplikacji. Aby zobaczyć, czy dostępne są nowsze wersje aplikacji związanych z Twoim kontem Google, uruchom aplikację Sklep Play i dotknij ikony profilu, a następnie kolejno  > **Zarządzaj aplikacjami i urządzeniem**.

#### Konto Moto

Konto Moto zapewnia dostęp do wyjątkowych funkcji Motorola, takich jak Family Space.

1. Przejdź do [Ustawienia](#).
2. Dotknij **Hasła, klucze dostępu i konta** > **Dodaj konto**.
3. Dotknij **Konto Moto** i wykonaj instrukcje na ekranie, aby dodać istniejące konto lub utworzyć nowe.

#### Adres e-mail lub konto innej aplikacji

Konta są dodawane automatycznie po:

- Skonfigurowaniu [służbowego konta e-mail](#)
- Skonfigurowaniu [prywatnego konta e-mail](#) w hostingu innym niż Gmail
- Zainstalowaniu aplikacji, które wymagają podania nazwy użytkownika/hasła w celu zalogowania się, takich jak wiadomości, zakupy lub treści przesyłane strumieniowo

Aby przejrzeć te konta lub dodać kolejne:

1. Przejdź do [Ustawienia](#).
2. Dotknij **Hasła, klucze dostępu i konta** > **Dodaj konto**.

3. Dotknij typu konta, które chcesz dodać, a następnie postępuj zgodnie z instrukcjami wyświetlanymi na ekranie.

Jeśli rodzaj konta, które chcesz dodać, nie będzie widoczny, [zainstaluj](#) odpowiednią aplikację z Sklepu Play, a następnie zaloguj się do konta za pośrednictwem aplikacji.

4. Po dodaniu konta związane z nim funkcje i aplikacje aktualizują się na podstawie pobieranych z niego informacji. Aby przeglądać i zmieniać elementy, które są [zsynchronizowane](#) z telefonem, dotknij rodzaj konta, a następnie nazwę konta.

## Usuwanie kont

Jeśli usuniesz konto, wszelkie [zsynchronizowane](#) informacje zostaną usunięte z telefonu, ale pozostaną na koncie.

Aby usunąć konto:

1. Wybierz kolejno [Ustawienia](#) > **Hasła, klucze dostępu i konta**.
2. Dotknij nazwy konta.
3. Dotknij **Usuń konto**.

**Wskazówka:** Jeśli masz problem z usunięciem konta firmowego, przejdź do **Ustawienia** > **Bezpieczeństwo i prywatność** > **Więcej ustawień bezpieczeństwa i prywatności** > **Administrator urządzenia** i wyłącz aplikację konta, a następnie spróbuj ponownie je usunąć.

---

## Zmień imię i nazwisko oraz informacje na koncie Google

Możesz aktualizować, dodawać i usuwać podstawowe informacje dotyczące konta Google:

1. Wybierz kolejno [Ustawienia](#) > **Google** > **Zarządzaj kontem Google**.
2. Dotknij pozycji **Dane osobowe**.
3. W razie potrzeby zaktualizuj informacje. Dodaj lub zmień zdjęcie profilowe, edytuj swoje imię i nazwisko oraz datę urodzenia. [Dowiedz się więcej](#).

Nie pamiętasz hasła Google lub chcesz je zmienić? Dowiedz się, jak [zresetować hasło](#).

Masz inne pytania dotyczące Twojego konta? [Przeczytaj pomoc Google](#).

## Zsynchronizuj aplikacje z kontem Google.

Podczas synchronizacji telefonu aplikacje Google odświeżają swoje dane i otrzymujesz powiadomienia o aktualizacjach.

### Sprawdź, które aplikacje są zsynchronizowane automatycznie

Domyślnie [aplikacje utworzone przez Google](#) zsynchronizują się automatycznie. Możesz wyłączyć lub włączyć automatyczną synchronizację dla poszczególnych aplikacji.

Synchronizacja innych aplikacji (nie utworzonych przez Google) zależy od aplikacji.

### Sprawdź, które aplikacje Google są zsynchronizowane automatycznie

1. Wybierz opcję **Ustawienia** > **Hasła, klucze dostępu i konta**.
2. Dotknij nazwy konta.
3. Dotknij **Synchronizacja konta**.
4. Przejrzyj listę aplikacji Google i czas ostatniej synchronizacji.

### Sprawdź inne aplikacje

Aby sprawdzić, czy inne aplikacje mogą się automatycznie zsynchronizować:

1. Wybierz opcję **Ustawienia** > **Hasła, klucze dostępu i konta**.
2. Przejrzyj listę kont:
  - Jeśli aplikacji nie ma na liście, nie można jej automatycznie zsynchronizować.
  - Jeśli znajduje się na liście, dotknij jej nazwy, aby wyświetlić opcje synchronizacji, które możesz dostosować.

## Wyłączanie automatycznej aktualizacji

Wyłączenie automatycznej synchronizacji nie powoduje usunięcia aplikacji ani danych. Powstrzymuje to aplikację przed automatycznym odświeżaniem danych.

### Wyłącz dla niektórych aplikacji Google

1. Wybierz opcję **Ustawienia** > **Hasła, klucze dostępu i konta**.
2. Jeśli masz w telefonie wiele kont, dotknijżądanego konta.
3. Dotknij **Synchronizacja konta**.
4. Wyłącz aplikacje, których nie chcesz zsynchronizować automatycznie.  
Na przykład zsynchronizuj Kalendarz i Gmail, ale nie zsynchronizuj Dysk.

### Wyłącz dla swojego konta Google

1. Wybierz opcję **Ustawienia** > **Hasła, klucze dostępu i konta**.

- Wyłącz  opcję **Automatycznie synchronizuj dane aplikacji**.

Aby otrzymywać wiadomości e-mail, przypomnienia kalendarza lub inne powiadomienia z aplikacji Google, musisz zsynchronizować je ręcznie.

**Wskazówka:** Wyłączenie automatycznej synchronizacji może pomóc wydłużyć [czas pracy baterii](#). Aby wznowić automatyczną synchronizację po naładowaniu baterii, włącz  ją ponownie.

## Synchronizacja ręczna

- Wybierz opcję [Ustawienia](#) > **Hasła, klucze dostępu i konta**.
- Dotknij nazwy konta.
- Dotknij **Synchronizacja konta** >  > **Synchronizuj teraz**.

## Rozwiązywanie problemów

Wybierz problem, aby wyświetlić procedurę rozwiązywania problemu:

- [Problemy z synchronizacją konta](#)
- [Nie pamiętam hasła do konta Google](#)
- [Problemy z aplikacjami Facebook, WhatsApp lub innymi](#)

---

## Kontroluj informacje gromadzone przez Google

Google zbiera od Ciebie informacje w celu zapewnienia spersonalizowanych usług i dostosowanych do potrzeb treści, w sposób opisany w [Zasady Zachowania Poufności Danych Firmy Google](#).

Możesz przeglądać, usuwać i kontrolować informacje, które firma Google zbiera na Twój temat. Dowiedz się więcej od firmy Google na temat:

- [przeglądania i kontrolowania](#) zbieranych informacji (historia wyszukiwania, historia przeglądania YouTube, zapisy poleceń głosowych, informacje o lokalizacji);
- [usuwania](#) historii wyszukiwania i innej aktywności.
- [Przeglądanie](#) historii lokalizacji.
- Wszelkie [inne pytania](#) dotyczące konta.

## Informacje o zabezpieczeniach

### Opcje blokady ekranu

Aby zabezpieczyć telefon na czas uśpienia, zablokuj ekran:

- [Ustaw kod PIN, wzór lub hasło](#) do odblokowania telefonu.
- [Ustaw rozpoznawanie twarzy](#), jeśli chcesz odblokowywać w ten sposób.
- [Nie blokuj telefonu](#), gdy znajduje się w zdefiniowanym miejscu, jest połączony ze zdefiniowanym urządzeniem Bluetooth lub go niesiesz.

Gdy telefon jest zablokowany, możesz:

- Otwierać powiadomienia i ustawienia podręczne, nawiązywać połączenia lub otworzyć aparat z poziomu [ekranu blokady](#).
- Wykonywać [połączenia alarmowe](#) i odbierać połączenia. Nie musisz w tym celu zdejmować blokady.

Jeśli nie pamiętasz wzoru, kodu PIN lub hasła, [wykonaj poniższe czynności](#).

Ekran blokady można dostosować, [dodając do niego swoje dane kontaktowe](#). Można też [zdecydować, które powiadomienia będą wyświetlane na ekranie blokady](#).

### Czytnik odcisków palców

Za pomocą [czytnika linii papilarnych](#) możesz szybko i łatwo potwierdzić swoją tożsamość zamiast wprowadzać hasło, kod PIN lub wzór w celu odblokowania telefonu, dokonania zakupów w Internecie i w sklepie czy zalogowania się do aplikacji bankowej/finansowej.

[Odciski palców można dodawać i usuwać](#).

Odciski palców:

- Są tworzone z wykorzystaniem niepowtarzalnych cech opuszki palca każdego użytkownika, a następnie przekształcane na wzór matematyczny i zapisywane w telefonie. Nie są zapisywane jakiegokolwiek zdjęcia odcisków palców.
- Nigdy nie są udostępniane firmie Google ani Motorola.
- Nigdy nie są udostępniane innym aplikacjom. Telefon udostępnia wyłącznie uwierzytelnienie, a nie odcisk palca.

**Uwaga:** Blokada ekranu z wykorzystaniem odcisku palca może być mniej bezpieczna niż silny wzór lub blokada kodem PIN. Można bowiem odblokować telefon, korzystając z fizycznej kopii odpowiedniego odcisku palca.

### Dodatkowe opcje zabezpieczeń

- [Chroń telefon](#) przed zagubieniem lub kradzieżą. Użyj opcji Find Hub.
- [Połącz się z wirtualną siecią prywatną](#), jeśli chcesz uzyskać dostęp do plików w bezpiecznej sieci.
- [Zobacz, kiedy aplikacje korzystają z mikrofonu i kamery](#) i w razie potrzeby blokuj je.

- [Dodaj blokadę SIM](#), aby uniemożliwić innym korzystanie z połączenia komórkowego oraz zablokować dostęp do danych konta, gdy telefon zostanie skradziony.
- [Zapobiegaj wirusom](#) i innym atakom w zakresie danych i prywatności dzięki aplikacji Google Play Protect.

---

## Ochrona przed szkodliwymi aplikacjami

### Skowanie telefonu pod kątem szkodliwych aplikacji

Play Protect pomaga dbać o bezpieczeństwo telefonu, przeprowadzając automatycznie skowanie aplikacji, łącznie z aplikacjami pobranymi przez sideloading, w poszukiwaniu potencjalnie szkodliwych aplikacji (złośliwego oprogramowania).

Jeśli Play Protect znajdzie potencjalnie szkodliwą aplikację, wstrzyma jej działanie i ostrzeże użytkownika, tak aby mógł ją usunąć.

Aby wyświetlić wyniki ponownego skowania:

1. [Uruchom](#) aplikację **Sklep Play**.
2. Dotknij ikony profilu  > **Play Protect**.
3. Przejrzyj wyniki ostatniego skowania lub dotknij **Szukaj**.

Ustawienie Play Protect jest domyślnie włączone.

Więcej pomocy znajdziesz w [centrum pomocy Google](#).

### Jeśli telefon działa wolno

Jeśli przeskanowano telefon w celu upewnienia się, że nie ma na nim żadnych szkodliwych aplikacji, jednak urządzenie wydaje się działać wolno, spróbuj [rozwiązać problem](#).

## Upewnij się, że można znaleźć telefon

Już nigdy nie zgubisz telefonu. Find Hub umożliwia zdalne lokalizowanie i zablokowanie telefonu oraz usunięcie z niego danych.

Aby odszukanie telefonu było możliwe, spełnione muszą być następujące warunki:

- włączony telefon
- użytkownik [zalogowany](#) do konta Google
- telefon połączony z siecią Wi-Fi lub włączony transfer danych w telefonie
- Włącz [usługi lokalizacyjne](#). Jeśli są one wyłączone, możesz zablokować lub wyczyścić telefon, ale nie możesz go lokalizować;
- włączona funkcja Find Hub

Aby sprawdzić, czy funkcja Find Hub jest włączona dla telefonu:

1. Wybierz opcję **Ustawienia** > **Bezpieczeństwo i prywatność**.
2. Dotknij **Znajdowanie urządzeń**.
3. Dotknij opcji **Find Hub** i włącz ją .

Aby potwierdzić, że możesz odnaleźć telefon, otwórz stronę [android.com/find](https://android.com/find) w telefonie lub na komputerze.

Jeśli telefon zostanie zgubiony, warto zadzwonić do operatora w celu zawieszenia konta. Jeśli telefon nie ma blokady karty SIM i zostanie ukradziony, ktoś będzie mógł używać Twojej karty SIM.

## Konfiguracja blokady ekranu

W celu zabezpieczenia telefonu można ustawić blokadę ekranu. Za każdym razem, gdy włączysz telefon lub [ekran](#), będzie trzeba go odblokować.

### Konfiguracja lub zmiana ekranu blokady

1. Wybierz kolejno [Ustawienia](#) > **Bezpieczeństwo i prywatność**.
2. Dotknij **Odblokowywanie urządzenia** > **Rozpoznawanie twarzy i odblokowywanie odciskiem palca**.
3. Dotknij **Blokada ekranu** i wybierz [typ żądanej blokady](#).

Jeśli w telefonie skonfigurowano połączenie [VPN](#) lub pracownicze (firmowe) konto e-mail, część opcji blokowania będzie niedostępna.

**Wskazówka:** Po skonfigurowaniu wzoru, numeru PIN lub hasła możesz przejść do [konfiguracji zabezpieczeń opartych na liniach papilarnych](#), aby odblokowywać telefon przy użyciu czujnika linii papilarnych.

### Typy blokady ekranu

Brak blokady:

- **Brak:** ta opcja nie zapewnia żadnego zabezpieczenia, ale pozwala na szybki dostęp do ekranu głównego.
- **Przesuń palcem:** przesuń  w górę. Zapobiega to przypadkowemu nawiązaniu połączenia, lecz nie zabezpiecza telefonu.

Blokada standardowa:

- **Wzór:** Narysuj wzór na siatce.
- **Kod PIN:** wprowadź kod numeryczny składający się z minimalnie 4, a maksymalnie 16 cyfr. Dłuższe kody są bezpieczniejsze.
- **Hasło:** wprowadź hasło składające się z minimalnie 4, a maksymalnie 16 liter, cyfr lub symboli. Długie, silne hasło jest najbezpieczniejszą opcją.

Dane biometryczne:

- [Odblokowywanie za pomocą funkcji rozpoznawania twarzy](#)
- [Odblokowanie za pomocą odcisku palca](#)

Aby używać danych biometrycznych, skonfiguruj 1 z 3 blokad standardowych.

### Automatyczne blokowanie lub odblokowanie

Jeśli używasz kodu PIN, hasła lub wzoru, istnieje możliwość, aby:

- Zapobiegaj powtarzającemu się odblokowaniu, [nie blokując telefonu](#), gdy znajduje się w zdefiniowanym miejscu, jest połączony ze zdefiniowanym urządzeniem Bluetooth lub go niesiesz.
- [Natychmiast blokuj telefon](#), gdy opuścisz zdefiniowane miejsce lub utracisz połączenie ze zdefiniowanym urządzeniem Bluetooth albo siecią Wi-Fi. Nie musisz ręcznie blokować ekranu ani czekać [przez określony czas do zablokowania](#).

**Wskazówka:** Jeśli w telefonie skonfigurowano połączenie VPN lub pracownicze (firmowe) konto e-mail, część tych opcji będzie niedostępna.

## Usuń blokadę ekranu

**Ważne:** pozostawia to telefon bez żadnej ochrony. Każdy, kto go podniesie, może uzyskać dostęp do aplikacji, wiadomości, poczty e-mail, zdjęć i wszelkich poufnych informacji.

1. Wybierz kolejno **Ustawienia** > **Bezpieczeństwo i prywatność**.
2. Dotknij **Odblokowywanie urządzenia** > **Rozpoznawanie twarzy i odblokowywanie odciskiem palca**.
3. Dotknij **Blokada ekranu**.
4. Wprowadź aktualny kod PIN, hasło lub wzór, aby potwierdzić swoją tożsamość.
5. Wybierz opcję **Brak** lub **Przesuń palcem**.

## Szybkie podnoszenie poziomu zabezpieczeń blokady ekranu

Odblokowywanie za pomocą [czujnika linii papilarnych](#) i ustawienie opcji [automatycznego odblokowywania](#) ułatwia zabezpieczenie telefonu i minimalizuje konieczność wprowadzania kodu PIN, wzoru lub hasła. Czasami jednak konieczne jest poświęcenie wygody na rzecz większego bezpieczeństwa. Możesz podnieść poziom zabezpieczeń ekranu tymczasowo i zapobiec wyświetlaniu powiadomień na ekranie blokady.

1. Naciśnij i przytrzymaj przycisk zasilania.
2. Dotknij pozycji **Blokada**.

Ustawienia czujnika linii papilarnych i automatycznego odblokowywania są wyłączone, a powiadomienia nie będą wyświetlane na ekranie blokady.

3. Aby wyłączyć tryb Blokada, odblokuj telefon przy użyciu kodu PIN, wzoru lub hasła.

## Ustaw zaawansowane opcje blokady



Użyj tych opcji, aby decydować, kiedy telefon jest blokowany, i czy kod wpisywany podczas odblokowywania jest widoczny.

Można również [decydować, jaka zawartość jest widoczna na ekranie blokady](#).

### Określanie czasu przed zablokowaniem



Telefon zablokuje ekran po pięciu sekundach od wyłączenia ekranu, chyba że włączona jest funkcja [automatycznego odblokowania](#).

Aby wydłużyć lub skrócić czas przed automatycznym zablokowaniem ekranu:

1. [Otwórz](#) aplikację Moto Secure .  
Lub przejdź do **Ustawienia > Bezpieczeństwo i prywatność**.
2. Dotknij **Odblokowywanie urządzenia**.
3. Dotknij  obok **Blokada ekranu**.
4. Dotknij opcji **Blokuj po wygaszeniu ekranu** i wybierz okres.

### Uniemożliwianie natychmiastowego blokowanie po naciśnięciu przycisku zasilania

Telefon można zablokować ręcznie, naciskając przycisk zasilania. Jeśli chcesz, aby przycisk zasilania wyłączał ekran bez blokowania:

1. [Otwórz](#) aplikację Moto Secure .  
Lub przejdź do **Ustawienia > Bezpieczeństwo i prywatność**.
2. Dotknij **Odblokowywanie urządzenia**.
3. Dotknij  obok **Blokada ekranu**.
4. Dotknij i wyłącz  **Przycisk zasilania blokuje**.

Po wyłączeniu ekranu telefon wciąż będzie blokowany po upływie określonego czasu dla funkcji [automatycznej blokady](#).

### Funkcje sterownia siecią i zabezpieczeniami

Gdy ekran jest blokowany, funkcje sieciowe i zabezpieczeń również są blokowane. Ułatwia to znajdowanie telefonu i ochronę danych w przypadku zgubienia lub kradzieży.

Każda osoba korzystająca z [ustawień podręcznych](#) lub opcji [Menu zasilania](#) z ekranu blokady musi odblokować ekran, aby kontynuować:



- Internet
- Tryb samolotowy
- Oszczędzanie baterii
- Lokalizacja

- Oszczędzanie danych
- Wyłącz
- Zresetuj opcje

Ekran musi zostać również odblokowany, zanim [polecenia głosowe](#) będą mogły wykonać działanie związane z tymi funkcjami.

1. [Otwórz](#) aplikację Moto Secure .

Lub przejdź do **Ustawienia** > **Bezpieczeństwo i prywatność** > **Odblokowywanie urządzenia** i dotknij  obok **Blokada ekranu**.

2. Dotknij **Zablokuj sieć i zabezpieczenia**, a następnie:
  - Aby uzyskać najlepszą ochronę, gdy telefon zostanie zgubiony lub skradziony, włącz tę opcję .
  - Jeśli nie potrzebujesz podwyższonych zabezpieczeń i chcesz mieć dostęp do tych funkcji w podręcznych ustawieniach, bez konieczności odblokowywania, wyłącz to ustawienie .



## Ukrywanie wzoru lub kodu PIN

Gdy odblokowujesz ekran, możesz ukryć kod PIN lub wzór tak, aby nie zobaczyły ich inne osoby. Jeśli używasz kodu PIN, można pomieszać kolejność cyfr na klawiaturze numerycznej.

Jeśli korzystasz z [blokady ekranu z wzorem](#), możesz zwiększyć bezpieczeństwo, ukrywając ślady palców na ekranie podczas rysowania:

1. [Otwórz](#) aplikację Moto Secure .

Lub przejdź do **Ustawienia** > **Bezpieczeństwo i prywatność**.

2. Dotknij **Odblokowywanie urządzenia**.
3. Dotknij  obok **Blokada ekranu**.
4. Dotknij i wyłącz  **Wzór jest widoczny**.

Jeśli korzystasz z [blokady ekranu z kodem PIN](#), możesz utrudnić podejrzenie kodu PIN innym osobom, zmieniając kolejność cyfr na klawiaturze numerycznej:



1. [Otwórz](#) aplikację Moto Secure .

Lub przejdź do **Ustawienia** > **Bezpieczeństwo i prywatność** > **Odblokowywanie urządzenia** i dotknij  obok **Blokada ekranu**.

2. Dotknij **Mieszanie klawiatury PIN**.
3. Włącz  opcję **Włącz mieszanie klawiatury kodu PIN**.

## Ukryj hasła

Aby kontrolować, czy znaki są krótko wyświetlane podczas wpisywania haseł:

1. [Otwórz](#) aplikację Moto Secure  lub Ustawienia .
2. Dotknij **Bezpieczeństwo i prywatność** > **Kontrola prywatności**.
3. Wyłącz opcję **Pokazuj hasła** .

## Zabezpieczenia za pomocą odcisków palców

### Konfigurowanie zabezpieczeń za pomocą odcisku palca

Używaj [czujnika odcisków palców](#), aby odblokowywać telefon, dokonywać szybkich i bezpiecznych płatności internetowych i w sklepie oraz logować się do aplikacji bankowych i płatniczych.

1. Wybierz opcję **Ustawienia** > **Bezpieczeństwo i prywatność**.
2. Dotknij **Odblokowywanie urządzenia** > **Rozpoznawanie twarzy i odblokowywanie odciskiem palca**.
3. Dotknij **Odcisk palca** i odblokuj telefon.
4. Postępuj zgodnie z instrukcjami wyświetlanymi na ekranie, aby zeskanować odcisk palca za pomocą [czytnika](#) z boku telefonu.

Odciski palców są [bezpiecznie przechowywane](#) na telefonie.

### Dodawanie kolejnych odcisków

Pamiętaj, że:

- Jeśli z [telefonu korzysta](#) kilka osób, użytkownicy powinni dodawać odciski za pomocą swojego [profilu użytkownika](#) zamiast dodawać wiele odcisków do Twojego konta właściciela.
- Każda osoba, której odcisk zostanie dodany do profilu użytkownika, może odblokować telefon i autoryzować płatności za pomocą powiązanego [konta Google](#) oraz aplikacji.

Dodaj odcisk każdego palca, za pomocą którego chcesz używać czujnika:

1. Wybierz kolejno **Ustawienia** > **Bezpieczeństwo i prywatność**.
2. Dotknij **Odblokowywanie urządzenia** > **Rozpoznawanie twarzy i odblokowywanie odciskiem palca**.
3. Dotknij opcji **Odcisk palca** i określ wzór, kod PIN lub hasło, aby potwierdzić swoją tożsamość.
4. Dotknij **Dodaj odcisk palca**.
5. Zeskanuj kolejny odcisk za pomocą czytnika odcisków.
6. Zmień nazwę każdego odcisku. Dotknij aktualnej nazwy, wpisz nową i dotknij opcji **OK**.



### Usuwanie odcisku

1. Wybierz kolejno **Ustawienia** > **Bezpieczeństwo i prywatność**.
2. Dotknij **Odblokowywanie urządzenia** > **Rozpoznawanie twarzy i odblokowywanie odciskiem palca**.
3. Dotknij opcji **Odcisk palca** i określ wzór, kod PIN lub hasło, aby potwierdzić swoją tożsamość.
4. Dotknij  obok odcisku palca.

## Użyj odcisku palca, aby odblokować telefon

Aby uaktywnić i odblokować ekran lub gdy na ekranie widzisz ikonę , dotknij czytnika, aby potwierdzić swoją tożsamość.

Jeśli podczas podnoszenia telefonu przypadkowo go odblokujesz, możesz dostosować ustawienia, aby uniemożliwić odblokowanie telefonu za pomocą linii papilarnych, używając go jedynie do weryfikacji tożsamości w aplikacjach:

1. Wybierz kolejno **Ustawienia** > **Bezpieczeństwo i prywatność** > **Odblokowywanie urządzenia** > **Rozpoznawanie twarzy i odblokowywanie odciskiem palca** > **Odcisk palca**.
2. Zmień ustawienie **Dotknij, aby odblokować**:
  - Wyłącz tę funkcję , aby używać linii papilarnych wyłącznie do logowania się do aplikacji. Odblokuj, naciskając przycisk zasilania i wprowadzając kod PIN / wzór / hasło.
  - Włącz tę funkcję , aby odblokowywać telefon i logować się do aplikacji za pomocą linii papilarnych.

**Wskazówka:** Przy użyciu **trybu Blokada** możesz tymczasowo wyłączyć odblokowanie za pomocą linii papilarnych oraz powiadomienia na ekranie blokady, wzmacniając tym samym bezpieczeństwo.

## Loguj się do aplikacji za pomocą linii papilarnych

Aby użyć czujnika linii papilarnych z aplikacjami firm trzecich:

- Sprawdź, czy aplikacja obsługuje rozpoznawanie odcisków palców.
- **Zainstaluj** aplikację i otwórz jej ustawienia, aby dostosować opcje, np. odblokowywanie za pomocą odcisku palca.
- Skorzystaj z pomocy w aplikacji, aby uzyskać więcej informacji.

## Dlaczego telefon nadal prosi o kod PIN/wzór?

Aby zapewnić maksymalne bezpieczeństwo, musisz również podać wzór, kod PIN lub hasło:

- Za każdym razem, gdy włączasz telefon.
- Gdy od czasu ostatniego odblokowania telefonu minęły więcej niż 72 godziny.
- Gdy przejdziesz do **Ustawienia** > **Bezpieczeństwo i prywatność** > **Odblokowywanie urządzenia** > **Rozpoznawanie twarzy i odblokowywanie odciskiem palca** > **Odcisk palca**
- jeśli czytnik nie może odczytać odcisku.

## Rozwiązywanie problemów

### **Problem: nie można odblokować telefonu z czytnikiem linii papilarnych.**

Sprawdź, czy funkcja **Dotknij, aby odblokować** jest **włączona**.

### **Problem: czasami czytnik nie rozpoznaje odcisku palca.**

Każdy palec ma niepowtarzalny odcisk. Jeśli dodano tylko jeden, warto dodać pozostałe.

Problemy z odczytem odcisków palców mogą występować, gdy:

- czytnik jest wilgotny;
- czytnik jest tłusty;
- czytnik jest brudny;
- Skaleczenie

Jeśli zarejestrowany odcisk palca nie działa zgodnie z oczekiwaniami, [usuń](#) go i ponownie dodaj. Jeśli masz skaleczony palec, dodaj odciski innych palców i korzystaj z nich, aż do zagojenia się palca, z którego zwykle korzystasz.

### **Problem: z menu Bezpieczeństwo i prywatność zniknęła opcja Odcisk palca.**

Po każdym etapie procedury rozwiązywania problemów, sprawdź, czy problem został rozwiązany.

1. Wyłącz telefon, a następnie włącz go ponownie.
2. [Sprawdź, czy dostępna jest aktualizacja oprogramowania](#) dla telefonu.
3. Sprawdź aktualizacje systemu aplikacji.

[Otwórz](#) aplikację **Sklep Play** i dotknij ikony profilu  > **Zarządzaj aplikacjami i urządzeniem**.

4. [Zastosuj tryb awaryjny](#), aby sprawdzić, czy przyczyną problemu nie są zainstalowane aplikacje, i w razie potrzeby je odinstaluj.

Jeśli czytnik działa poprawnie w trybie bezpiecznym, źródłem problemów jest prawdopodobnie aplikacja innej firmy. Problemy mogą powodować następujące aplikacje: aplikacje ekranu blokady, blokady aplikacji korzystające z czytnika linii papilarnych, aplikacje czyszczące zawartość pamięci RAM.

5. [Uruchom ponownie telefon](#).

## Odblokowywanie za pomocą funkcji rozpoznawania twarzy

### Przed użyciem rozpoznawania twarzy

Pamiętaj, że:

- Jeśli telefon był zablokowany przez ponad 4 godziny, rozpoznawanie twarzy nie będzie działać do momentu odblokowania z użyciem innej metody.
- Spojrzenie na telefon może spowodować jego odblokowanie, nawet jeśli nie masz takiego zamiaru.
- Telefon może odblokować osoba, która jest bardzo podobna do Ciebie.
- Telefon może odblokować inna osoba, która ustawi telefon przed Twoją twarzą, gdy masz otwarte oczy. Należy trzymać telefon w bezpiecznym miejscu. W celu przygotowania się na niebezpieczne sytuacje możesz [włączyć blokadę](#).

### Konfiguracja funkcji rozpoznawania twarzy

1. Wybierz kolejno **Ustawienia** > **Bezpieczeństwo i prywatność** > **Odblokowywanie urządzenia** > **Rozpoznawanie twarzy i odblokowywanie odciskiem palca**.
2. Jeśli nie skonfigurowano jeszcze blokady ekranu, należy wybrać i skonfigurować zapasową metodę blokady ekranu (wzór, kod PIN lub hasło).
3. Dotknij **Rozpoznawanie twarzy**.
4. Postępuj zgodnie z instrukcjami wyświetlanymi na ekranie. Upewnij się, że w obrysie mieści się całą twarz.

Dane dotyczące rozpoznawania twarzy są bezpiecznie przechowywane w telefonie.



5. [Wybierz opcje rozpoznawania twarzy](#).

Po każdym włączeniu lub wybudzeniu telefon szuka Twojej twarzy, a gdy ją wykryje i rozpozna, odblokowuje ekran .

### Zdejmowanie blokady

Skieruj ekran blokady na twarz.

Jeśli telefon nie rozpozna twarzy użytkownika, pozostanie zablokowany i wyświetli jedną z poniższych ikon.

Ikona	Sposób odblokowywania
	Za pomocą hasła, kodu PIN lub wzoru
	Za pomocą czytnika odcisków palców

## Zmień opcje odblokowania

### Bezpośredni dostęp do ekranu głównego lub ostatniej używanej aplikacji

Pomiń przycisk zasilania i pokaż twarz, aby odblokować i przejść bezpośrednio do ekranu głównego lub ostatniej używanej aplikacji. Aby skonfigurować tę funkcję:

1. Wybierz kolejno **Ustawienia** > **Bezpieczeństwo i prywatność** > **Odblokowywanie urządzenia** > **Rozpoznawanie twarzy i odblokowywanie odciskiem palca** > **Rozpoznawanie twarzy**.
2. Włącz  **Podnieś, aby odblokować** i **Pomijanie ekranu blokady**.

### Wyłączanie funkcji rozpoznawania twarzy

1. Wybierz kolejno **Ustawienia** > **Bezpieczeństwo i prywatność** > **Odblokowywanie urządzenia** > **Rozpoznawanie twarzy i odblokowywanie odciskiem palca** > **Rozpoznawanie twarzy**.
2. Odblokuj telefon.
3. Dotknij **Usuń dane twarzy**.

Telefon nie będzie rozpoznawać twarzy, a dane zostaną usunięte. Aby ponownie włączyć funkcję, skonfiguruj rozpoznawanie twarzy.

### Rozwiązywanie problemów

Jeśli telefon nie może rozpoznać Twojej twarzy:

1. Wybierz kolejno **Ustawienia** > **Bezpieczeństwo i prywatność** > **Odblokowywanie urządzenia** > **Rozpoznawanie twarzy i odblokowywanie odciskiem palca** > **Rozpoznawanie twarzy**.
2. Odblokuj telefon i dotknij **Zeskanuj twarz ponownie**.
3. Powinieneś/powinnaś znajdować się w dobrze oświetlonym otoczeniu. Unikaj słabego i mocnego światła oraz oświetlenia od tyłu, aby zapewnić wyraźny obraz twarzy.
4. Postępuj zgodnie ze wskazówkami pojawiającymi się na ekranie.

## Automatyczne blokowanie po odłączeniu lub opuszczeniu

Nie musisz martwić się blokowaniem telefonu w mniej bezpiecznych środowiskach. Blokada automatyczna zablokuje telefon natychmiast, bez oczekiwania [pełnego czasu do zablokowania](#), jeśli wykryje:

- Opuszczenie zaufanego miejsca, np. domu
- Odłączenie od zaufanego urządzenia Bluetooth, takiego jak system audio samochodu lub słuchawki
- Odłączenie od zaufanej sieci Wi-Fi

Aby skonfigurować:

1. [Otwórz](#) aplikację Moto Secure .

Lub przejdź do **Ustawienia** > **Bezpieczeństwo i prywatność** > **Więcej ustawień bezpieczeństwa i prywatności**.

2. Dotknij **Blokada automatyczna**.
3. Włącz  opcję **Używaj Blokad automatycznej**.
4. Dodaj zaufane miejsca, urządzenie Bluetooth lub sieć Wi-Fi:
  - Dotknij **Zaufane miejsca** > **+**, dostosuj suwak **Promień** dla obszaru zawartego w lokalizacji, a następnie dotknij **Zapisuj lokalizację**. Dodaj nazwę lokalizacji i dotknij **OK**.
  - Dotknij **Zaufane urządzenia** > **+**. W razie potrzeby dotknij **Sparuj nowe urządzenie** i [dodaj urządzenie](#). Dotknij **←** i zaznacz pole dla połączonego urządzenia, a następnie dotknij **Zapisz**.
  - Dotknij **Zaufane sieci** i włącz  sieć Wi-Fi lub dotknij **+**, aby [połączyć z nową siecią](#), którą chcesz dodać jako zaufaną.

## Zapobiegaj powtarzającemu się odblokowaniu

Jeśli często odblokowujesz telefon, użyj opcji Extend Unlock, aby nie blokować telefonu, gdy jesteś w bezpiecznym środowisku, na przykład:

- W zaufanym miejscu, takim jak dom, gdzie nie musisz martwić się, że ktoś uzyska dostęp do telefonu
- Masz połączenie z zaufanym urządzeniem Bluetooth, takim jak system audio samochodu lub słuchawki
- Nosisz telefon przy sobie



Istnieją również inne, mniej bezpieczne opcje minimalizowania częstotliwości odblokowywania:

- [Ustaw dłuższy czas przed zablokowaniem telefonu.](#)
- [Wyłącz blokadę ekranu.](#) **Ważne:** stwarza to poważne zagrożenie dla bezpieczeństwa.

### Konfigurowanie Extend Unlock

1. Przejdź do [Ustawienia](#).
2. Dotknij **Bezpieczeństwo i prywatność** > **Więcej ustawień bezpieczeństwa i prywatności** > **Extend Unlock**.

Jeżeli nie widzisz opcji Extend Unlock, spróbuj rozwiązać problem wykonując niżej opisane czynności:

- Zaktualizuj usługi Google Play. Korzystając z dostępnego na ekranie głównym widżetu Wyszukiwanie Google, wyszukaj „Google Play usługi”, a następnie dotknij aplikacji, aby ją otworzyć.
  - Przejdź do **Ustawienia** > **Bezpieczeństwo i prywatność** > **Więcej ustawień bezpieczeństwa i prywatności** > **Agenty zaufania** i włącz **Extend Unlock**.
3. Odblokuj telefon.
  4. Zmiana ustawień:
    - Aby nie blokować telefonu, gdy jesteś w zaufanym miejscu, takim jak dom, dotknij **Zaufane miejsca**. Dotknij **+**, przeciągnij ekran, aby znacznik lokalizacji znalazł się w odpowiednim miejscu, i dotknij , aby wybrać lokalizację.
    - Aby nie blokować telefonu, gdy jest połączony z Twoim urządzeniem Bluetooth, dotknij **Zaufane urządzenia**, a następnie dotknij nazwy urządzenia. Jeśli nie sparowano jeszcze żadnych urządzeń dotknij **Sparuj nowe urządzenie**.
    - Aby nie blokować telefonu, gdy nosisz go przy sobie, dotknij **Wykrywanie kontaktu z ciałem** i włącz .

Więcej informacji na temat Extend Unlock znajdziesz w [pomocy Google](#).

## Przypnij ekran aplikacji

### Włączanie przypinania

Korzystaj z opcji przypinania, aby utrzymać aktualną aplikację w widoku do momentu odpięcia. Możesz na przykład przypiąć grę, aby Twoje dziecko nie mogło używać innych opcji w telefonie.

Możesz ustawić wzór, kod PIN lub hasło wymagane do odpinania.

1. Wybierz kolejno **Ustawienia** > **Bezpieczeństwo i prywatność** > **Więcej ustawień bezpieczeństwa i prywatności** > **Przypinanie aplikacji**.
2. Włączanie przypinania.
3. Domyślnie, zawsze należy wpisać wzór, kod PIN lub hasło, podczas odpinania ekranu. Jeśli nie chcesz tego zabezpieczenia przed uzyskaniem dostępu do innych ekranów telefonu, wyłącz tę opcję.

### Przypnij i odepnij aplikację

Aby przypiąć ekran:

1. Upewnij się, że **przypinanie jest włączone**, a aplikacja, którą chcesz przypiąć, była niedawno otwierana.
2. Przeciągnij do góry z dołu ekranu i przytrzymaj, a następnie zwolnij.
3. Na liście ostatnio używanych aplikacji dotknij ikony aplikacji w górnej części podglądu, aby wyświetlić .

Zwróć uwagę, aby dotknąć ikony aplikacji, a nie jej podglądu, co spowodowałoby otwarcie aplikacji.

4. Dotknij pozycji .

Aby ją odpiąć:

1. Przeciągnij do góry z dołu ekranu i przytrzymaj.
2. Jeśli podczas **włączania przypinania** użyto wzoru, kodu PN lub hasła, narysuj wzór lub wprowadź kod PIN/hasło, aby odblokować telefon.

## Zabezpieczanie aplikacji w Bezpiecznym folderze

Zachowaj prywatność danych, umieszczając poufne aplikacje w bezpiecznym folderze. Możesz zablokować aplikacje w folderze, ukryć folder oraz ograniczać informacje wyświetlane w powiadomieniach z zabezpieczonych aplikacji.

### Konfiguracja folderu

1. [Otwórz](#) aplikację Moto Secure .

Lub przejdź do **Ustawienia** > **Bezpieczeństwo i prywatność** > **Więcej ustawień bezpieczeństwa i prywatności.**]

2. Dotknij **Bezpieczny folder**.
3. Jeśli pojawi się monit, odblokuj telefon.
4. Wybierz typ blokady Bezpiecznego folderu i skonfiguruj blokadę:
  - **Wzór**: Narysuj wzór na siatce.
  - **Kod PIN**: wprowadź kod numeryczny składający się z minimalnie 4, a maksymalnie 16 cyfr. Dłuższe kody są bezpieczniejsze.
  - **Hasło**: wprowadź hasło składające się z minimalnie 4, a maksymalnie 16 liter, cyfr lub symboli. Długie, silne hasło jest najbezpieczniejszą opcją.

Możesz także [skonfigurować zabezpieczenia za pomocą linii papilarnych](#).

5. Aby [dodać aplikacje](#) lub [dodać pliki](#), dotknij **+**.

Zobaczysz  Bezpieczny folder w zasobniku aplikacji lub na ekranie głównym.

### Nie pamiętasz kodu PIN / hasła / wzoru bezpiecznego folderu?

Jeśli nie pamiętasz, jak odblokować bezpieczny folder, musisz go usunąć i ponownie skonfigurować.

1. Wybierz kolejno **Ustawienia** > **Bezpieczeństwo i prywatność** > **Więcej ustawień bezpieczeństwa i prywatności**.
2. Dotknij **Bezpieczny folder**.
3. Dotknij **Usuń bezpieczny folder**.
4. Odblokuj telefon (użyj linii papilarnych lub kodu PIN / hasła / wzoru dla telefonu).
5. Potwierdź usunięcie.





Usunie to wszystkie aplikacje i pliki z folderu, jeśli aplikacja znajdowała się **tylko** w bezpiecznym folderze, konieczna będzie jej [ponowna instalacja](#).

### Maskowanie lub ukrywanie folderu



Możesz zmienić ikonę i nazwę aplikacji, aby uczynić Bezpieczny folder bardziej dyskretnym. Możesz też ukryć go w zasobniku aplikacji lub na ekranie głównym i uzyskiwać dostęp do niego tylko przez  Ustawienia lub

 Moto Secure.

## Zmiana ikony i nazwy folderu





1. Otwórz  **Bezpieczny folder** i odblokuj.
2. Dotknij  > **Ikony maskujące** i włącz  **Użyj ikon maskujących**.
3. Wybierz alternatywną ikonę.
4. Wpisz inną nazwę aplikacji.
5. Dotknij .

## Przywróć pierwotną ikonę

1. **Otwórz** aplikację Moto Secure .  
Lub przejdź do **Ustawienia** > **Bezpieczeństwo i prywatność** > **Więcej ustawień bezpieczeństwa i prywatności**.
2. Dotknij **Bezpieczny folder**.
3. Dotknij  > **Ikony maskujące** i wyłącz  **Użyj ikon maskujących**.

## Ukryj Bezpieczny folder



Aby ukryć Bezpieczny folder w aplikacji Moto Secure  i w zasobniku aplikacji lub na ekranie głównym (jeśli nie używasz [zasobnika aplikacji](#)):

1. Otwórz  **Bezpieczny folder** i odblokuj.
2. Dotknij  > **Tryb ukryty**.
3. Włącz **Tryb ukryty**  i wybierz, gdzie ma zniknąć: w aplikacji Moto Secure , w zasobniku aplikacji lub w obu tych miejscach.

Aby uzyskać dostęp do ukrytego Bezpieczny folder:

- Otwórz  Moto Secure i dotknij **Bezpieczny folder** (jeśli używasz Tryb ukryty tylko dla zasobnika aplikacji)
- Możesz też wybrać kolejno **Ustawienia** > **Bezpieczeństwo i prywatność** > **Więcej ustawień bezpieczeństwa i prywatności** > **Bezpieczny folder**.



## Odkryj Bezpieczny folder

1. **Otwórz** aplikację Moto Secure .  
Lub przejdź do **Ustawienia** > **Bezpieczeństwo i prywatność** > **Więcej ustawień bezpieczeństwa i prywatności**.
  2. Dotknij **Bezpieczny folder**.
  3. Dotknij  > **Tryb ukryty**.
  4. Wyłącz opcje Tryb ukryty.
- Bezpieczny folder jest znów widoczny w zasobniku aplikacji lub na ekranie głównym.

## Zarządzanie bezpiecznymi aplikacjami, plikami i powiadomieniami

Możesz dodawać i usuwać pliki i aplikacje w bezpiecznym folderze oraz kontrolować powiadomienia z zabezpieczonych aplikacji.

### Dodaj pliki

1. Otwórz  **Bezpieczny folder** i odblokuj.
2. Dotknij .
3. Dotknij **Dodaj pliki**.
4. Wybierz pliki (aby wybrać więcej niż jeden, dotknij i przytrzymaj) i dotknij **Wybierz**.
5. Dotknij **Przenieś**, aby przenieść plik z obecnej lokalizacji i wyświetlać go *tylko* w bezpiecznym folderze.

### Znajdowanie plików

Aby wyświetlić pliki, dotknij **Pliki** w bezpiecznym folderze.

Jeśli wykonasz zrzut ekranu w bezpiecznym folderze, możesz uzyskać do niego dostęp tylko przez  **Bezpieczny folder** > **Pliki**. Nie będzie wyświetlany z innymi zrzutami ekranu spoza bezpiecznego folderu.

Aby przenieść plik do innej lokalizacji w bezpiecznym folderze:

1. Dotknij  obok jego nazwy.
2. Dotknij **Przenieś do** i wybierz nową lokalizację.





### Usuń pliki

Aby usunąć jeden plik, dotknij  obok jego nazwy, a następnie dotknij **Przenieś do kosza**.

Aby usunąć wiele plików:

1. Znajdź je w bezpiecznym folderze, a następnie dotknij i przytrzymaj, aby je zaznaczyć.
2. Dotknij .

### Dodaj aplikacje

1. Otwórz  **Bezpieczny folder** i odblokuj.
2. Dotknij , a następnie dotknij **Dodaj aplikacje**, aby:
  - **Aby dodać zainstalowaną aplikację**, wyszukaj  lub przejdź do nazwy aplikacji i zaznacz pole wyboru. Powtórz tę czynność dla wszystkich aplikacji, które chcesz dodać, a następnie dotknij .
  - **Aby zainstalować aplikację w bezpiecznym folderze**, dotknij **Dodaj z Google Play** i zainstaluj.
3. Jeśli aplikacja wymaga konfiguracji (nazwa użytkownika i hasło), otwórz aplikację z bezpiecznego folderu i zaloguj się.

Dane logowania nie są kopiowane, jeśli wcześniej skonfigurowano aplikację w telefonie poza bezpiecznym folderem.
4. Jeśli chcesz korzystać z aplikacji tylko przez bezpieczny folder i nie jest ona zainstalowana bezpośrednio w bezpiecznym folderze, usuń ją z pozostałej części telefonu. W zasobniku aplikacji [dotknij i przytrzymaj ikony aplikacji, aby ją usunąć](#)

## Usuń aplikacje

1. Otwórz  **Bezpieczny folder** i odblokuj.
2. Dotknij i przytrzymaj palcem ikonę aplikacji, a następnie dotknij **Usuń aplikację**.



## Zarządzanie zawartością powiadomień z aplikacji zabezpieczonych

Można [włączyć lub wyłączyć wyświetlanie poufnych powiadomień na ekranie blokady](#) dla wszystkich aplikacji na telefonie.

Jednak po dodaniu aplikacji do Bezpieczny folder uzyskasz więcej kontroli nad poufnymi powiadomieniami i możesz je ustawić aby:

- pokazywały ikonę i nazwę aplikacji oraz zawartość wiadomości,
- pokazywały tylko ikonę i nazwę aplikacji,
- nie pokazywały powiadomień.



Aby dostosować powiadomienia z zabezpieczonych aplikacji:

1. Otwórz  **Bezpieczny folder** i odblokuj.
2. Dotknij  > **Więcej ustawień** > **Menedżer powiadomień**.
3. Wybierz opcję obsługi powiadomień z zabezpieczonych aplikacji.

## Zmień blokadę i limit czasu folderu



Konfiguracja folderu wiąże się z utworzeniem blokady, którą możesz zmienić w dowolnym momencie. Możesz także zmienić czas, przez jaki folder pozostaje odblokowany.

## Zabezpieczenia za pomocą linii papilarnych

1. Otwórz  **Bezpieczny folder** i odblokuj.
2. Dotknij , a następnie **Ustawienia uwierzytelniania**.
3. Włącz  opcję **Korzystanie z linii papilarnych**.
4. Jeśli nie zarejestrowano jeszcze linii papilarnych dla telefonu, dotknij **Skonfiguruj**, odblokuj telefon, i postępuj zgodnie z instrukcjami wyświetlanymi na ekranie, aby dodać linie papilarne.

Każde otwarcie bezpiecznego folderu będzie wymagało odblokowania za pomocą linii papilarnych.

## Zmiana kodu PIN / hasła / wzoru



1. Otwórz  **Bezpieczny folder** i odblokuj.
2. Dotknij , a następnie **Ustawienia uwierzytelniania** > **Zaktualizuj metodę odblokowywania** i ponownie odblokuj.

3. Wybierz typ blokady i skonfiguruj ją.

- **Wzór:** Narysuj wzór na siatce.
- **Kod PIN:** wprowadź kod numeryczny składający się z minimalnie 4, a maksymalnie 16 cyfr. Dłuższe kody są bezpieczniejsze.
- **Hasło:** wprowadź hasło składające się z minimalnie 4, a maksymalnie 16 liter, cyfr lub symboli. Długie, silne hasło jest najbezpieczniejszą opcją.

### **Ustaw czas, przez jako folder pozostaje odblokowany**

Bezpieczny folder jest automatycznie blokowany po pewnym czasie braku aktywności. Możesz wydłużyć lub skrócić okres braku aktywności przed zablokowaniem.

1. Otwórz  **Bezpieczny folder** i odblokuj.
2. Dotknij  > **Więcej ustawień** > **Limit czasu bezpiecznego folderu**.
3. Wybierz czas trwania.

## Blokowanie karty SIM

### Ustawianie blokady SIM

*Ta funkcja może być niedostępna w niektórych krajach.*

Wraz z kartą PIN otrzymuje się od operatora domyślny kod PIN. Można z niego skorzystać, aby skonfigurować dodatkową blokadę karty SIM, która uniemożliwi innym korzystanie z połączenia komórkowego oraz zablokuje dostęp do danych konta, gdy telefon zostanie skradziony.

Po dodaniu blokady SIM za każdym razem, gdy zmienisz kartę SIM lub zrestartujesz telefon, zostanie wyświetlony monit proszący o podanie kodu PIN.

1. Upewnij się, że masz kod PIN dostarczony przez operatora wraz z kartą SIM. Jeśli go nie masz, skontaktuj się z operatorem.
2. Wybierz kolejno **Ustawienia** > **Bezpieczeństwo i prywatność** > **Więcej ustawień bezpieczeństwa i prywatności**.
3. Dotknij **Blokada karty SIM**.
4. Włącz opcję **Zablokuj kartę SIM** .
5. Wprowadź dostarczony przez operatora kod PIN i postępuj zgodnie z instrukcjami na ekranie.

### Odblokowywanie karty SIM

Podaj kod PIN użyty przy tworzeniu blokady SIM, gdy wyświetlony zostanie monit.

**Przeostroga:** Jeśli kilka razy źle podasz kod PIN, karta SIM zostanie wyłączona.

### W razie przypadkowego wyłączenia karty SIM

Jeśli kilka razy źle podasz kod PIN, karta SIM zostanie wyłączona.

Skontaktuj się z operatorem, aby uzyskać kod PUK, który pozwoli ponownie włączyć kartę SIM.

### Zmiana kodu PIN karty SIM

Aby zmienić kod PIN karty SIM:

1. Upewnij się, że masz poprzedni kod PIN. W przeciwnym razie skontaktuj się z operatorem w celu uzyskania kodu odblokowującego PIN (PUK).
2. Wybierz kolejno **Ustawienia** > **Bezpieczeństwo i prywatność** > **Więcej ustawień bezpieczeństwa i prywatności**.
3. Dotknij **Blokada karty SIM**.
4. Jeśli opcja **Zablokuj kartę SIM** jest wyłączona, włącz  ją.
5. Dotknij **Zmień PIN do karty SIM**.
6. Wprowadź poprzedni kod PIN i dotknij opcji **OK**.
7. Wprowadź nowy kod PIN i dotknij **OK**.

8. Wprowadź ponownie nowy kod PIN i dotknij **OK**.

## Przejrzyj lub zmień uprawnienia

### Wyświetlanie według funkcji

Przy pierwszym użyciu aplikacji, a niekiedy podczas jej [instalacji](#) lub [aktualizacji](#), zostanie wyświetlona prośba o udzielenie aplikacji uprawnień dostępu do pewnych danych i funkcji telefonu. Możesz dostosować te uprawnienia w dowolnym momencie.

Aby ustawić uprawnienia funkcji:

1. Wybierz kolejno **Ustawienia** > **Bezpieczeństwo i prywatność** > **Kontrola prywatności**.
2. Dotknij karty **Menedżer uprawnień**.
3. Dotknij funkcji, aby zobaczyć, które aplikacje mają uprawnienia do korzystania z niej.
4. Według potrzeb włącz lub wyłącz to uprawnienie poszczególnym aplikacjom.

### Wyświetlanie według aplikacji

Aby ustawić uprawnienia aplikacji:

1. Dotknij i przytrzymaj ikonę aplikacji, a następnie dotknij **Inf. o aplikacji** .
2. Dotknij **Uprawnienia**.
3. W zależności od potrzeby włącz lub wyłącz każde uprawnienie.

**Wskazówka:** Aby zobaczyć, jak aplikacja wykorzystuje poszczególne uprawnienia, dotknij  > **Wszystkie uprawnienia**.



## Kontrola dostępu do mikrofonu i aparatu

### Blokowanie dostępu aplikacji do mikrofonu lub aparatu

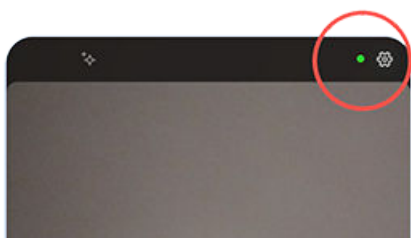
Za każdym razem, gdy aplikacja będzie korzystać z mikrofonu lub aparatu, na pasku stanu pojawi się wskaźnik prywatności.







Gdy widoczny jest wskaźnik prywatności:

1. Przesuń pasek stanu w dół i dotknij  lub , aby sprawdzić, która aplikacja z nich korzysta.
2. Aby zablokować używanie przez aplikację:
  - a. Dotknij , a następnie **Zarządzaj dostępem**.
  - b. Dotknij **Mikrofon** > **Nie zezwalaj** lub **Aparat** > **Nie zezwalaj**.

### Zablokuj/odblokuj dla wszystkich aplikacji



Aby szybko zablokować lub odblokować dostęp do mikrofonu lub aparatu dla wszystkich aplikacji:

1. [Otwórz ustawienia podręczne](#) i dotknij  **Dostęp do mikrofonu** lub  **Dostęp do aparatu**, aby zmienić na **Zablokowany**.  
Żadna aplikacja na telefonie nie ma dostępu.
2. Aby przywrócić korzystanie z mikrofonu lub kamery, zmień  **Dostęp do mikrofonu** lub  **Dostęp do aparatu** w ustawieniach podręcznych na **Dostępny**.

---

## Ukryj hasła

Aby kontrolować, czy znaki są krótko wyświetlane podczas wpisywania haseł:







1. [Otwórz](#) aplikację Moto Secure  lub Ustawienia .
2. Dotknij **Bezpieczeństwo i prywatność** > **Kontrola prywatności**.
3. Wyłącz opcję **Pokazuj hasła** .

## Zapewnianie bezpieczeństwa sieciom komórkowym i Wi-Fi

Zwracaj uwagę na ostrzeżenia na temat Twojego połączenia z otwartymi sieciami (takimi, które nie wymagają hasła) i słabo zabezpieczonymi sieciami komórkowymi i Wi-Fi.

1. [Otwórz](#) aplikację Moto Secure .

Lub przejdź do **Ustawienia > Bezpieczeństwo i prywatność**.

2. Dotknij **Więcej ustawień bezpieczeństwa i prywatności**.
3. Dotknij **Zabezpieczenia sieci**.
4. Włącz  lub wyłącz  opcje.
  - Aby zapobiegać podszywaniu się pod sieć, blokując połączenia komórkowe 2G, włącz  **Bezpieczeństwo danych komórkowych**.
  - Aby otrzymywać ostrzeżenia, gdy telefon jest podłączony do niezabezpieczonej sieci, włącz  **Bezpieczeństwo sieci Wi-Fi**.
  - Aby otrzymywać ostrzeżenia, gdy hotspot używa słabego protokołu, włącz  **Hotspot**. ([Dowiedz się, jak zmienić protokoły bezpieczeństwa](#)).
  - Aby zapewnić, że nie korzystasz z poufnych aplikacji, gdy telefon jest połączony z siecią otwartą, dotknij **Lista blokowanych Wi-Fi** i wybierz aplikację, a następnie włącz  **Lista blokowanych Wi-Fi**.



## Korzystanie z usług lokalizacyjnych

### Informacje o lokalizacji

Możesz ustalać swoje położenie geograficzne za pomocą modułu GPS, sieci Wi-Fi, sieci komórkowych i czujników. Aplikacje, które mają pozwolenie, mogą wykorzystywać te dane, np. do meldowania się, sprawdzania informacji o ruchu drogowym, wyszukiwania pobliskich restauracji i oznaczania zdjęć danymi o miejscu, w którym zostały zrobione.

### Włączanie lub wyłączanie lokalizacji

Aby mieć kontrolę nad danymi, z których korzysta telefon:

1. Wybierz kolejno **Ustawienia** > **Lokalizacja**.
2. Włącz  lub wyłącz  **Włącz lokalizację**, aby nadać lub odebrać uprawnienia do wykorzystywania informacji o Twojej lokalizacji.

Po wyłączeniu funkcji telefon nie będzie mógł wyszukiwać takich informacji ani udostępniać ich jakimkolwiek aplikacjom. W ten sposób część przydatnych funkcji i aplikacji przestanie działać.

**Wskazówka:** Aby do ustawień podręcznych dodać kafelek Lokalizacja, [otwórz ustawienia podręczne](#). Dotknij , a następnie przeciągnij kafelek Lokalizacja w wybrane miejsce.

### Przegląd aplikacji wykorzystujących dane o lokalizacji

Aby sprawdzić które aplikacje korzystały ostatnio z Twojego położenia:

1. Wybierz kolejno **Ustawienia** > **Lokalizacja** > **Dostęp do lokalizacji**.  
Aplikacje będą podzielone na te dozwolone przez cały czas, przez określony czas i niedozwolone.
2. Aby zmienić uprawnienia, dotknij nazwy aplikacji, a następnie wybierz żądany dostęp do lokalizacji.

### Przegląd usług wykorzystujących dane o lokalizacji

1. Wybierz kolejno **Ustawienia** > **Lokalizacja** > **Zaawansowane**.

2. Dotknij usługi, aby otworzyć jej ustawienia:

- **Ostrzeżenia o trzęsieniu ziemi:** Wysyła powiadomienie o trzęsieniach ziemi o sile co najmniej 4,5 w pobliżu. (Możliwy brak dostępności w niektórych krajach.)
- **Usługa lokalizacji dla połączeń alarmowych:** wysyła Twoją lokalizację do służb ratowniczych, kiedy zadzwonisz / wyślesz wiadomość tekstową na numer alarmowy.
- **Dokładność lokalizacji:** zwiększa dokładność lokalizacji dla [Mapy](#) i [Find Hub](#).
- **Historia lokalizacji Google:** umożliwia usunięcie informacji o zapisanych lokalizacjach i włączenie lub wyłączenie historii lokalizacji.
- **Udostępnianie lokalizacji Google:** umożliwia wyświetlenie informacji o tym, kto udostępnia Twoją lokalizację, zmianę czasu udostępniania i zatrzymanie udostępniania.
- **Dostęp operatora do lokalizacji:** poprawia jakość analiz i usług operatora.
- **Skanowanie Wi-Fi:** umożliwia lub uniemożliwia aplikacjom i usługom skanowanie w poszukiwaniu sieci Wi-Fi w dowolnym momencie, nawet gdy sieć Wi-Fi jest wyłączona.
- **Skanowanie Bluetooth:** umożliwia lub uniemożliwia aplikacjom i usługom skanowanie w poszukiwaniu znajdujących się w pobliżu urządzeń Bluetooth w dowolnym momencie, nawet gdy funkcja Bluetooth jest wyłączona.

## Rozwiązywanie problemów

### Problem: Lokalizacja nie działa

Po każdym etapie sprawdź, czy problem został rozwiązany.

1. [Wyłącz lokalizację](#), a następnie włącz ją ponownie.
2. [Włącz tryb samolotowy](#), odczekaj 15–20 sekund i z powrotem go wyłącz.
3. Jeśli używasz etui, wyjmij telefon i sprawdź, czy GPS działa. Etui może blokować czujnik.
4. [Sprawdź, czy funkcja Oszczędzanie baterii jest włączona](#). Aby oszczędzać energię, gdy funkcja Oszczędzanie baterii jest włączona, telefon wyłącza usługi lokalizacyjne.
5. Wyłącz telefon, a następnie włącz go ponownie.
6. [Sprawdź aktualizacje](#) aplikacji Mapy. Po zaktualizowaniu aplikacji uruchom ponownie telefon.
7. Wyczyść pamięć podręczną aplikacji Mapy.
8. [Zastosuj tryb awaryjny](#), aby sprawdzić, czy przyczyną problemu nie są zainstalowane aplikacje, i w razie potrzeby je odinstaluj.

Jeśli lokalizacja działa prawidłowo w trybie awaryjnym, problem może być spowodowany przez aplikację innego producenta. Wiele aplikacji korzysta z lokalizacji telefonu. Jeśli te aplikacje zawierają uszkodzone pliki, mogą one również wpłynąć na lokalizację telefonu.

### Problem: Lokalizacja nie jest dokładna

Włącz dokładność:

1. Wybierz kolejno [Ustawienia](#) > [Lokalizacja](#).
2. Dotknij [Usługi lokalizacyjne](#) > [Dokładność lokalizacji](#).

3. Włącz  opcję **Zwiększ dokładność lokalizacji**.

Gdy to ustawienie jest włączone, telefon korzysta z modułu GPS, sieci Wi-Fi, sieci komórkowych i czujników, aby uzyskać najdokładniejszą pozycję.

Gdy funkcja jest wyłączona, aby znaleźć lokalizację telefon korzysta tylko z modułu GPS, co może być wolniejsze i mniej dokładne.

Pozwól, aby telefon przeskanował pobliskie sieci Wi-Fi lub urządzenia Bluetooth:

1. Wybierz kolejno **Ustawienia** > **Lokalizacja**.
2. Dotknij **Usługi lokalizacyjne**.
3. Włącz  **Skanowanie Wi-Fi i Skanowanie Bluetooth**.

## Przygotowanie na sytuacje awaryjne

### Informacje w nagłych wypadkach

Informacje awaryjne – takie jak kontakt awaryjny i informacje medyczne (grupa krwi, alergie) – można skonfigurować tak, aby osoby udzielające pierwszej pomocy lub inne osoby mogły je wyświetlić z poziomu ekranu blokady.

#### Dodaj informacje awaryjne

1. Wybierz opcję **Ustawienia** > **Bezpieczeństwo i tryb alarmowy**.
2. Podaj dane.

**Uwaga:** Każdy, kto weźmie do ręki Twój telefon, może zobaczyć Twoje informacje awaryjne bez odblokowywania telefonu.

#### Wyświetlanie informacji awaryjnych

Jeśli ktoś potrzebuje wyświetlić Twoje informacje awaryjne:

1. Na ekranie blokady:
  - Przesuń palcem w górę i dotknij **Połączenie alarmowe** poniżej klawiatury.
  - Możesz też nacisnąć i przytrzymać jednocześnie przyciski **zasilania** + **zwiększenia głośności**, a następnie dotknąć **Alarmowe**.
2. Dotknij **Zobacz informacje alarmowe**.

#### Dodawanie wiadomości do ekranu blokady.

Umieszczanie swojego imienia i nazwiska lub krótkiej wiadomości [na ekranie blokady](#) dla znalazcy telefonu:

1. Wybierz kolejno **Ustawienia** > **Ekran główny i ekran blokady** > **Ekran blokady**.
2. Dotknij **Tekst na ekranie blokady**.
3. Wprowadź tekst, który masz wyświetlić, i dotknij **Zapisz**.

**Wskazówka:** W informacjach kontaktowych na ekranie blokady nie podawaj swojego numeru telefonu, chyba że masz dostęp do poczty głosowej z innego urządzenia.



#### Wysyłanie swojej lokalizacji do służb ratunkowych

*Nie wszyscy operatorzy i nie wszystkie kraje obsługują tę funkcję.*

Jeśli usługa lokalizacji awaryjnej systemu Android (ELS) działa w Twoim kraju i w sieci operatora, a system ELS nie został wyłączony, [podczas nawiązywania połączenia lub wysyłania wiadomości SMS na numer alarmowy](#) system ELS wyśle Twoją lokalizację do upoważnionych służb ratowniczych, aby pomóc im Cię odnaleźć.

Jeśli system ELS jest wyłączony, operator może nadal wysyłać informacje o lokalizacji telefonu podczas połączenia alarmowego. Więcej informacji można uzyskać u operatora.

Włączanie i wyłączanie systemu ELS:

1. Wybierz kolejno **Ustawienia** > **Lokalizacja** > **Usługi lokalizacyjne**.
2. Dotknij pozycji **Usługa lokalizacji dla połączeń alarmowych**.
3. Włącz  lub wyłącz ją .

Więcej informacji na temat ELS znajdziesz w [centrum pomocy Google](#).

## Włączanie / wyłączanie powiadomień alarmowych

Telefon może odbierać bezpłatne powiadomienia informujące o wiadomościach związanych z bezpieczeństwem publicznym, zagrożeniu życia i mienia (np. ekstremalna pogoda) i innych sytuacjach alarmowych.

Jeżeli takie powiadomienie zostanie wysłane, na pasku statusu pojawi się symbol . Dotknij powiadomienia, aby je odczytać.

Większość powiadomień można wyłączyć, a także dostosować ich ustawienia. Komunikatów od głowy państwa nie można wyłączyć.

**Uwaga:** Ponieważ treść tych komunikatów jest istotna i może uratować życie, zarówno użytkownikom telefonu, jak i innym osobom, należy się poważnie zastanowić przed ich wyłączeniem.

1. Przejdź do **Ustawienia**.
2. Dotknij opcji **Bezpieczeństwo i tryb alarmowy** > **Alerty o zagrożeniu z sieci bezprzewodowej**.
3. Dostosuj ustawienia zależnie od potrzeb.

## Ułatwienia wizualne

### Dostosowywanie kolorów dla osób ze ślepotą barw

Korekcja kolorów jest funkcją eksperymentalną i może nie działać prawidłowo we wszystkich miejscach w telefonie.

#### Włączanie funkcji

1. Wybierz kolejno **Ustawienia** > **Ułatwienia dostępu** > **Kolor i ruch**.
2. Dotknij **Korekcja kolorów** i włącz  **Użyj korekcji kolorów**.
3. Aby zastąpić wszystkie kolory ekranu odcieniami szarości, wybierz **Tryb szarości**. Możesz też dostosować kolory do swojego wzroku:

W jaki sposób widzisz kolory	Opcja to wyboru
Ciężko odróżnić fioletowy od niebieskiego. Żółty i zielony mają czerwony odcień.	Czerwony-zielony (Słaby zielony, deuteranomalja)
Kolory nie są nasycone. Czerwony, pomarańczowy i żółty mają zielonkawy odcień.	Czerwony-zielony (Słaby czerwony, protanomalja)
Ciężko odróżnić żółty i czerwony od różowego. Niebieski ma zielonkawy odcień.	Niebieski-żółty (Tritanomalja)

Jeśli kolory nie są wyświetlane w oczekiwany sposób, [rozwiąż problem](#).

#### Dodaj skrót

Aby używać [skrót ułatwień dostępu](#) w celu szybkiego włączania/wyłączania Korekcja kolorów:

1. Wybierz kolejno **Ustawienia** > **Ułatwienia dostępu** > **Kolor i ruch** > **Korekcja kolorów**.
2. Włącz  opcję **Skrót korekcji kolorów**.
3. Dotknij **Skrót korekcji kolorów** i wybierz co najmniej jeden skrót:
  - Jeśli chcesz mieć skrót  na ekranie głównym, wybierz **Przycisk ułatwień dostępu**.
  - Jeśli chcesz przytrzymać przyciski zwiększania i zmniejszania głośności, wybierz **Przyciski głośności**.

#### Odwróć kolory

Inwersja kolorów odwraca kolory na ekranie, przyciemniając jasne ekrany i rozjaśniając ciemne. Ma to wpływ na wszystkie elementy na ekranie, w tym multimedia i obrazy. Może to ułatwić czytanie tekstu (jasny tekst na ciemnym tle), ale także utrudnić oglądanie obrazów i filmów.

Jeśli używasz **Ciemny motyw**, aby ograniczyć zmęczenie oczu podczas czytania, niektóre aplikacje mogą nadal mieć jasne tło. Włącz **Inwersja kolorów**, aby używać tych aplikacji z ciemnym tłem. Możesz użyć ustawień podręcznych lub skrótów, aby włączyć lub wyłączyć **Inwersja kolorów**.



## Włączanie funkcji

1. Wybierz kolejno **Ustawienia** > **Ułatwienia dostępu** > **Kolor i ruch**.
2. Dotknij **Inwersja kolorów**.
3. Włącz  opcję **Odwróć kolory**.

Dodano  do **ustawień podręcznych** w celu łatwiejszego włączania/wyłączania.

## Dodaj skrót

Aby używać **skrótów ułatwień dostępu** jako alternatywy dla ustawienia podręcznego :

1. Wybierz kolejno **Ustawienia** > **Ułatwienia dostępu** > **Kolor i ruch** > **Inwersja kolorów**.
2. Włącz  opcję **Skrót odwrócenia kolorów**.
3. Dotknij **Skrót odwrócenia kolorów** i wybierz co najmniej jeden skrót:
  - Jeśli chcesz mieć skrót  na ekranie głównym, wybierz **Przycisk ułatwień dostępu**.
  - Jeśli chcesz przytrzymać przyciski zwiększania i zmniejszania głośności, wybierz **Przyciski głośności**.

## Obsługa

Otwórz ustawienia podręczne i dotknij , aby włączyć/wyłączyć funkcję.

Jeśli skonfigurowano skróty ułatwień dostępu, dotknij  lub naciśnij i przytrzymaj oba przyciski głośności.

## Użyj funkcji dodatkowego przyciemnienia ekranu

Jeśli  **suwaka jasności w ustawieniach podręcznych** nie można ustawić wystarczająco nisko, można użyć funkcji dodatkowego przyciemnienia ekranu.

## Konfiguracja

1. Wybierz kolejno **Ustawienia** > **Ułatwienia dostępu** > **Dodatkowe przyciemnienie**.
2. Włącz  opcję **Dodatkowo przyciemniaj ekran**.

Za pierwszym razem do ustawień podręcznych dodawana jest opcja  **Dodatkowe przyciemnienie**.

3. Użyj suwaka **Intensywność**, aby przyciemnić ekran.
4. Opcjonalnie: Po ponownym uruchomieniu telefonu funkcja **Dodatkowe przyciemnienie** zostanie wyłączona. Aby temu zapobiec, włącz **Utrzymuj po ponownym uruchomieniu urządzenia** .

## Dodaj skrót



Aby używać **skrótów ułatwień dostępu** jako alternatywy dla ustawienia podręcznego :

1. Wybierz kolejno **Ustawienia** > **Ułatwienia dostępu** > **Dodatkowe przyciemnienie**.

2. Dotknij **Skrót dodatkowego przyciemnienia** i wybierz skróty:

- Jeśli chcesz mieć skrót  na ekranie głównym, wybierz **Przycisk ułatwień dostępu**.
- Jeśli chcesz przytrzymać przyciski zwiększania i zmniejszania głośności, wybierz **Przyciski głośności**.

## Obsługa

Otwórz ustawienia podręczne i dotknij , aby włączyć lub wyłączyć tę funkcję. Dotknij i przytrzymaj , aby dostosować intensywność i inne ustawienia.

Jeśli skonfigurowano skróty ułatwień dostępu, dotknij  lub naciśnij i przytrzymaj oba przyciski głośności.

## Pogrubienie całego tekstu

Aby pogrubić cały tekst na ekranie i zwiększyć jego czytelność:

1. Wybierz kolejno **Ustawienia** > **Ułatwienia dostępu** > **Rozmiar wyświetlacza i tekst**.
2. Włącz  opcję **Włącz pogrubienie tekstu**.

## Powiększanie ekranu

### Włączanie funkcji

Aby skonfigurować sposób uruchamiania (przybliżania) i zatrzymywania (oddalania) powiększenia:

1. Wybierz kolejno **Ustawienia** > **Ułatwienia dostępu** > **Powiększenie**.
2. Włącz opcję **Skrót powiększenia** .

Skrót  został dodany do ekranu.

3. Możesz powiększyć cały ekran lub użyć pola powiększenia, które można przemieszczać, aby powiększyć fragmenty ekranu.

Aby przełączać metody, ustaw **Typ powiększenia** na **Przełączanie pełnego i częściowego ekranu**.

Jeśli chcesz zawsze powiększać cały ekran, dotknij **Typ powiększenia** i wybierz **Powiększanie pełnego ekranu**.

Jeśli potrzebujesz tylko pola powiększenia, dotknij **Typ powiększenia** i wybierz **Powiększ część ekranu**.







### Dodaj skrót



Aby używać gestów poza skrótem :

1. Wybierz kolejno **Ustawienia** > **Ułatwienia dostępu** > **Powiększenie**.
2. Dotknij **Skrót powiększenia**, a następnie:
  - Jeśli chcesz przytrzymać przyciski zwiększania i zmniejszania głośności, wybierz **Przyciski głośności**.
  - Jeśli chcesz szybko dotknąć ekranu trzy razy, wybierz **Kliknij ekran trzykrotnie**.

Włączenie tej opcji spowolni obsługę telefonu. Po włączeniu powiększenia pojedyncze dotknięcia będą rejestrowane nieco wolniej. To krótkie opóźnienie pozwala telefonowi rozpoznać, czy dotknięcie jest częścią sekwencji trzech dotknięć.



## Używanie powiększenia

1. Dotknij , aby rozpocząć powiększenie.  
Wokół ekranu widoczna będzie pomarańczowa ramka.
2. Dotknij obszaru ekranu, aby go powiększyć, a następnie:
  - Przeciągnij co najmniej dwoma palcami, aby przewinąć.
  - Złącz/rozłącz co najmniej dwa palce, aby dostosować przybliżenie.
3. Aby zmienić działanie powiększenia, dotknij ekranu (wyświetli się ) , a następnie:
  - Aby powiększyć część ekranu, dotknij i wybierz rozmiar obszaru: mały , średni  lub duży .
  - Następnie poruszaj obszar powiększenia po ekranie za pomocą .
  - Aby powiększyć cały ekran, dotknij .

Jeśli nie widzisz symbolu , zmień ustawienia **Typ powiększenia** na **Przełączanie pełnego i częściowego ekranu**.
4. Dotknij , aby wyłączyć powiększenie.  
Pomarańczowa ramka zniknie.

Nie można powiększyć widoku klawiatury lub przycisków  .

## Rozwiązywanie problemów

Jeśli otworzysz lub zamkniesz aplikację podczas powiększania, telefon automatycznie je wyłączy. Aby ponownie włączyć powiększanie, użyj . Lub przejdź do **Ustawienia > Ułatwienia dostępu > Powiększenie** i wyłącz  **Pozostaw włączone przy przełączaniu aplikacji**.

## Używanie funkcji TalkBack do odczytywania ekranów

Odtwarzaj głosowe opisy wszystkich dotkniętych elementów.

### Konfiguracja

1. Wybierz kolejno **Ustawienia > Ułatwienia dostępu**.
2. Dotknij **TalkBack** i włącz  **Używaj funkcji TalkBack**.
3. Dotknij **Ustawienia** i ustaw żądane opcje.

### Dodaj skrót

Aby dodać **skrót ułatwień dostępu** w celu szybkiego włączania/wyłączania TalkBack:

1. Wybierz kolejno **Ustawienia > Ułatwienia dostępu > TalkBack**.
2. Włącz  opcję **Skrót TalkBack**.

3. Dotknij **Skrót TalkBack** i wybierz co najmniej jeden skrót:

- Jeśli chcesz mieć skrót  na ekranie głównym, wybierz **Przycisk ułatwień dostępu**.
- Jeśli chcesz przytrzymać przyciski zwiększania i zmniejszania głośności, wybierz **Przyciski głośności**.

## Kiedy funkcja TalkBack jest włączona

Aby słyszeć opisy:

- Dotknij elementu. Telefon wymówi jego nazwę.
- Rozpocznij pisanie. Telefon wypowie każdą cyfrę lub literę.
- Po przesunięciu paska stanu w dół telefon wypowiada wszystkie powiadomienia.
- Otwórz wiadomość, plik lub książkę. Telefon odczyta tekst na głos.

Aby zmienić głośność odczytu:

- Wciśnij przycisk głośności, aby otworzyć ustawienia głośności, a następnie użyj suwaka , aby dostosować jej poziom.
- Możesz też naciskać przycisk głośności w trakcie odczytywania głosowego.

## Zatrzymaj odczyt



Jeśli dodano skrót, dotknij  lub naciśnij i przytrzymaj oba przyciski głośności.

Lub wyłącz funkcję TalkBack:

1. Wybierz opcję **Ustawienia** > **Ułatwienia dostępu**.
2. Dotknij **TalkBack** i wyłącz  **Używaj funkcji TalkBack**.

## Audiodeskrypcja filmów i seriali

Audiodeskrypcja jest dostępna w przypadku obsługujących ją filmów i seriali.

1. Wybierz opcję **Ustawienia** > **Ułatwienia dostępu**.
2. Włącz  lub wyłącz  opcję **Audiodeskrypcja**.

## Więcej ułatwień

Możesz również:

- [Korzystanie z poleceń głosowych](#)
- [Dyktowanie tekstu](#) zamiast wpisywania
- [Ustawianie w telefonie dźwięków potwierdzenia](#) po dotknięciu lub odblokowaniu ekranu
- [Przypisywanie dzwonka do powiadomień z określonych aplikacji](#)

## Ułatwienia dla osób z wadami słuchu

### Informacje o podpisach

Dostępne są 2 rodzaje podpisów:

- Podpisy na żywo — podpisy tworzone przez telefon w czasie rzeczywistym po wykryciu mowy;
- Podpisy — napisy dołączane do filmów przez twórców wideo i serwisy streamingowe.

### Wyłączanie podpisów



#### Wyłączanie funkcji Napisy na żywo

- Przeciągnij pole podpisów z dołu ekranu.
- Możesz też przejść do **Ustawienia > Ułatwienia dostępu > Napisy na żywo** i wyłączyć .

#### Usuwanie ikony Napisy na żywo z regulacji głośności

Jeśli nie używasz Napisy na żywo, możesz usunąć ikonę z regulacji głośności, aby zapobiec przypadkowemu włączeniu podpisów. Można ją dodać ponownie w dowolnym momencie.

1. Wybierz kolejno **Ustawienia > Ułatwienia dostępu > Napisy na żywo**.
2. Wyłącz  opcję **Live Caption in volume control**.

Po włączeniu  opcji **Live Caption in volume control** można **nacisnąć przycisk głośności, a następnie dotknąć przycisku  lub , aby łatwo wyświetlać i ukrywać pole podpisów.**

#### Wyłączanie podpisów

1. Wybierz kolejno **Ustawienia > Ułatwienia dostępu**.
2. Dotknij **Ustawienia napisów** i wyłącz  **Pokaż napisy**.

### Wyświetlanie podpisów

#### Włączanie podpisów

Aby wyświetlać podpisy lub napisy dla obejmujących je treści wideo:

1. Wybierz kolejno **Ustawienia > Ułatwienia dostępu**.
2. Dotknij **Ustawienia napisów** i włącz  **Pokaż napisy**.
3. Wybierz opcje (język, rozmiar tekstu i styl) dla podpisów.



Podczas odtwarzania filmu w jego ramce wyświetlane są podpisy.

#### Włącz Napisy na żywo

Napisy na żywo automatycznie generuje podpisy w czasie rzeczywistym na ekranie dla odtwarzanych treści audio lub wideo. Użyj tej funkcji, aby:

- oglądać filmy bez przeszkadzania innym;
- rozumieć treść w hałaśliwym otoczeniu;
- rozumieć treść, jeśli masz zaburzenia słuchu.

Włączanie:

1. Przejdź do **Ustawienia** > **Ułatwienia dostępu** > **Napisy na żywo** i włącz ją.
2. Skonfiguruj preferencje:
  - Język podpisów
  - wulgaryzmy
  - etykiety dźwiękowe (śmiech, oklaski, muzyka)
3. Jeśli chcesz wyłączyć  lub włączyć  **podpisy** za pomocą przycisków głośności, włącz  **Live Caption in volume control**.

Po wykryciu mowy funkcja Napisy na żywo generuje podpisy i wyświetla je w polu podpisów.

Napisy na żywoZwiększa zużycie baterii. Gdy poziom naładowania baterii spadnie i funkcja **Oszczędzanie baterii** jest włączona, funkcja Napisy na żywo automatycznie się wyłączy.

Funkcja Napisy na żywo nie jest przeznaczona do połączeń z więcej niż jedną osobą, może być niedostępna dla niektórych aplikacji do obsługi multimediiów i połączeń oraz nie działa w przypadku muzyki.

### Szybkie włączanie/wyłączanie funkcji Napisy na żywo

Aby wstrzymać podpisy, naciśnij przycisk głośności, a następnie dotknij .

Aby je wyłączyć, naciśnij przycisk głośności i dotknij .



### Przenieś pole podpisów lub zmień jego rozmiar

Aby przenieść pole podpisów, naciśnij je i przytrzymaj, a następnie przeciągnij do nowej pozycji.

Aby zmienić rozmiar pola podpisów, dotknij go dwukrotnie, aby przełączać między większym a mniejszym rozmiarem. Aby powiększyć je jeszcze bardziej, przeciągnij pasek zmiany rozmiaru.

### Zmień język lub ustawienia podpisów

Aby zmienić ustawienia podpisów:

1. Dotknij pola podpisów.
2. Aby zmienić język, dotknij bieżącego ustawienia języka. Dotknij , aby dodać język.
3. Aby zmienić inne ustawienia, dotknij . Następnie dotknij  i wybierz wyświetlane lub ukryte treści:
  - wulgaryzmy
  - etykiety dźwiękowe (śmiech, oklaski, muzyka)

Możesz też wybrać kolejno **Ustawienia** > **Ułatwienia dostępu** > **Napisy na żywo**.

## Używanie aparatów słuchowych

Aby przesyłać dźwięk telefonu bezpośrednio do aparatu słuchowego, sparuj go z telefonem. Dodaj Skrót do urządzenia słuchowego, aby szybko połączyć lub rozłączyć aparat słuchowy albo dostosować jego ustawienia w zależności od środowiska.

1. Włącz aparaty słuchowe lub inne urządzenia, a następnie postępuj według instrukcji producenta, aby włączyć tryb parowania.
2. Dotknij **Ustawienia** > **Ułatwienia dostępu** > **Urządzenia słuchowe**.
3. Dotknij **+**, aby włączyć tryb parowania telefonu.
4. Wybierz aparat słuchowy z listy dostępnych urządzeń.
  - Jeśli nie widzisz aparatu słuchowego na liście, dotknij **Zobacz więcej urządzeń**.
  - W przypadku dwóch aparatów słuchowych podłącz pierwszy, a następnie dotknij drugiego aparatu słuchowego na liście dostępnych urządzeń. Po sparowaniu obu zobaczysz komunikat „Aktywny, lewa i prawa strona”.
5. Dotknij **Skrót do urządzenia słuchowego**, a następnie wybierz co najmniej jeden skrót:
  - **Szybkie ustawienia**: Dwukrotnie przeciągnij palcem do dołu z górnej części ekranu i dotknij Urządzenia słuchowe.
  - **Przycisk ułatwień dostępu**: **Dodaj przycisk** do ekranu głównego i dotknij go, aby połączyć/rozłączyć aparat słuchowy.
  - **Gest ułatwień dostępu**: Przesuń dwoma palcami w górę od dołu ekranu głównego, aby sterować aparatem słuchowym.
  - **Przyciski głośności**: **Naciśnij i przytrzymaj jednocześnie przyciski zwiększania i zmniejszania głośności**, aby sterować aparatem słuchowym.

Dźwięk z telefonu będzie odtwarzany na aparacie słuchowym.

Aby połączyć, rozłączyć lub dostosować ustawienia aparatów słuchowych, [użyj skonfigurowanego Skrót do urządzenia słuchowego](#).

### Gdy aparat słuchowy nie jest sparowany

Jeśli nie chcesz parować aparatu słuchowego z telefonem, tylko słuchać dźwięku z telefonu, podczas połączenia trzymaj telefon przy uchu, a następnie obróć go lub porusz nim, aby uzyskać najlepszą pozycję do słuchania i mówienia.

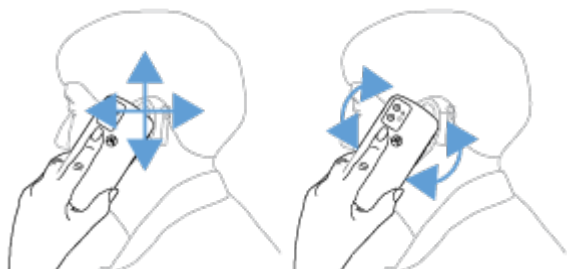

### Użyj dźwięku mono lub dostosuj balans lewa/prawa

1. Wybierz kolejno **Ustawienia** > **Ułatwienia dostępu** > **Dostosowywanie dźwięku**.
2. Aby połączyć kanały podczas odtwarzania filmu, włącz  **Dźwięk mono**.

3. Aby dostosować balans lewa/prawa, przeciągnij suwak.

## Korzystanie z funkcji Real-Time Text (RTT) w trakcie połączenia



*Nie wszystkie aparaty obsługują tę funkcję.*

Funkcja Real-Time Text pozwala na wysyłanie wiadomości tekstowych podczas prowadzenia rozmowy telefonicznej. Telefon wysyła pisaną wiadomość w czasie rzeczywistym, a odbiorca widzi ją już w momencie pisania.



RTT:

- wykorzystuje minuty z taryfy, tak jak połączenia głosowe,
- nie wymaga dodatkowych akcesoriów.

### Włącz funkcję RTT

1. Dotknij .
2. Dotknij  > **Ustawienia** > **Ułatwienia dostępu**.
3. Dotknij opcji tekstu w czasie rzeczywistym i włącz ją lub wybierz, kiedy ma się pojawić.

### Wykonaj połączenie z RTT



1. Dotknij .
2. [Zadzwoń](#) pod wybrany numer.  
Podczas nawiązywania połączenia telefon rozmówcy będzie wyświetlał wskaźnik RTT.
3. Gdy rozmówca odbierze połączenie, wprowadź wiadomość w polu tekstowym.  
Pisany też jest wyświetlany rozmówcy w czasie rzeczywistym.
4. Podczas połączenia można dotknąć , aby wyciszyć połączenie, włączyć głośnik, powrócić do klawiatury lub dodać połączenie.
5. Aby zakończyć połączenie, dotknij .

## Konfigurowanie urządzenia TTY

*Nie wszystkie aparaty obsługują tę funkcję.*

Do komunikacji tekstowej można używać [wiadomości tekstowych](#) i [wiadomości e-mail](#).

Jeśli wolisz połączyć się z urządzeniem TTY:

1. Dotknij .
2. Dotknij  > **Ustawienia** > **Ułatwienia dostępu** > **Tryb TTY**.
3. Wybierz tryb:
  - **TTY pełny**: wpisz i odczytaj tekst na urządzeniu TTY.
  - **TTY HCO**: wpisz tekst na urządzeniu TTY i słuchaj odpowiedzi głosowych na telefonie.
  - **TTY VCO**: mów do telefonu i odczytaj odpowiedzi tekstowe na urządzeniu TTY.

4. Połącz telefon i urządzenie TTY za pomocą przewodu audio dołączonego do urządzenia TTY.

## Ułatwienia obsługi

### Zmień elementy sterujące kodem czasowym

Jeśli potrzebujesz więcej czasu na reakcję na powiadomienie lub wiadomości, które są widoczne tylko czasowo, możesz dostosować czas, po upływie którego znikną:

1. Wybierz opcję **Ustawienia** > **Ułatwienia dostępu**.
2. Dotknij **Elementy sterujące kodem czasowym**.
3. Zmiana ustawień:
  - Czas, po jakim dotknięcie ekranu uznawane jest za dotknięcie i przytrzymanie, można ustawić. Jeśli zdarza się, że przypadkowo dotykasz i przytrzymujesz, kiedy chcesz dotknąć, wybierz większe opóźnienie. Użyj **Czas dotknięcia i przytrzymania**, aby wybrać krótkie, średnie lub długie opóźnienie.
  - Jeśli wiadomości z prośbą o podjęcie działania znikają zbyt szybko, dotknij **Czas na działanie** i wybierz dłuższy czas. Nie wszystkie aplikacje obsługują to ustawienie.
  - Jeśli używasz podłączonej myszy, możesz ustawić automatyczne kliknięcie kursora po określonym czasie jego nieporuszania się. Dotknij **Automatyczne kliknięcie (czas oczekiwania)** i ustaw ten czas.

### Korzystanie z zewnętrznego przełącznika lub klawiatury

Jeśli nie jesteś w stanie używać ekranu dotykowego, funkcja Switch Access umożliwi Ci korzystanie z telefonu za pomocą zewnętrznych przełączników lub przycisków na klawiaturze w celu wybierania poszczególnych elementów, przewijania, wpisywania tekstu itp.

Aby móc korzystać z funkcji Switch Access, trzeba mieć co najmniej jedno z poniższych urządzeń:

- **Zewnętrzny przełącznik.** Przełączniki USB lub Bluetooth wysyłają sygnały naciśnięcia klawiszy do telefonu.
- **Zewnętrzna kierownica.** Standardowe klawiatury USB lub Bluetooth mogą działać jak przełączniki, przypisując jeden lub większą liczbę klawiszy do poszczególnych czynności.

### Konfigurowanie Switch Access

1. Wybierz opcję **Ustawienia** > **Ułatwienia dostępu**.
2. Dotknij **Switch Access**.
3. Włącz  opcję **Użyj Switch Access**.
4. Stosuj się do instrukcji wyświetlanych na ekranie, aby wybrać:
  - Liczbę przełączników
  - Ustawienia wyrazów twarzy
  - Opcje skanowania
  - Przypisanie przełączników

Aby zmienić opcje Switch Access później, wybierz kolejno **Ustawienia** > **Ułatwienia dostępu** > **Switch Access** > **Ustawienia**.

### **Korzystanie z funkcji Switch Access**

1. Podłącz urządzenie zewnętrzne do telefonu, korzystając z [parowania za pomocą technologii Bluetooth](#) lub USB. Szczegółowe informacje znajdują się w instrukcji producenta.
2. Naciśnij przypisany przełącznik lub klawisz, aby zeskanować i podświetlić elementy na ekranie lub wybrać podświetlone elementy.

## Używanie skrótów ułatwień dostępu

### Skróty ułatwień dostępu – informacje

**Skrót: Najważniejsze elementy sterujące telefonem**

 **Menu ułatwień dostępu** zapewnia szybki dostęp do najważniejszych funkcji telefonu.

**Skrót: Funkcje ułatwień dostępu**

Z łatwością włączaj/wyłączaj funkcje ułatwień dostępu z dowolnego ekranu. Dla każdej używanej funkcji możesz:

- **Dodać przycisk do ekranu.** Przycisk zanika, kiedy nie jest używany.  
Jeśli skonfigurujesz wiele przycisków, będą wyświetlane jako grupa; przeciągnij, aby zmienić położenie grupy po bokach ekranu.  
Jeśli używasz nawigacji przy użyciu gestów, możesz skonfigurować gest zamiast przycisków.
- **Skonfigurować telefon, aby włączać/wyłączać funkcję, naciskając oba przyciski głośności.**  
Jeśli ustawisz tę opcję dla wielu funkcji ułatwień dostępu, naciśnięcie obu przycisków głośności wyświetli listę funkcji.

### Używaj menu ułatwień dostępu dla najważniejszych elementów sterujących

Otwórz duże menu, które umożliwia:

- Nawiązanie połączenia z **asystemem**
- Otwarcie ustawień ułatwień dostępu
- Zablokowanie lub wyłączenie telefonu
- Regulowanie głośności
- Regulowanie jasności
- Wyświetlenie ostatnich aplikacji i powrót do jednej z nich
- Wykonanie zrzutu ekranu
- Otwieranie menu szybkich ustawień

### Włączanie funkcji

1. Wybierz kolejno **Ustawienia** > **Ułatwienia dostępu**.
2. Dotknij **Menu ułatwień dostępu**.
3. Włącz opcję **Skrót: menu ułatwień dostępu** .
4. Aby zwiększyć rozmiar przycisków w tym menu, dotknij **Ustawienia**, a następnie włącz  **Duże przyciski**.

## Obsługa

Jeśli korzystasz z [obsługi gestami](#):

1. Za pomocą dwóch palców przesuwaj w górę od dołu ekranu.
2. Wybierz opcję z menu.

Jeśli korzystasz z funkcji [Nawigacja przy użyciu trzech przycisków](#):

1. Dotknij  na dole ekranu.
2. Wybierz opcję z menu.

## Zarządzaj przyciskami ułatwień dostępu

Dla każdej używanej funkcji ułatwień dostępu możesz dodać przycisk na ekranie, który pozwala szybko ją włączyć/wyłączyć.

### Dodaj przyciski

Po włączeniu funkcji ułatwień dostępu w **Ustawienia > Ułatwienia dostępu**, jeśli obsługuje ona skróty, zobaczysz przełącznik włączania skrótów. Dotknij nazwy przełącznika, aby wyświetlić opcje dodania przycisku i przypisania funkcji do przycisków głośności.

### Zmień rozmiar i przezroczystość przycisku

To ustawienie ma zastosowanie do skrótów wszystkich funkcji ułatwień dostępu.

1. Wybierz kolejno **Ustawienia > Ułatwienia dostępu > Skróty ułatwień dostępu**.
2. Jeśli korzystasz z nawigacji za pomocą trzech przycisków, dotknij **Przycisk ułatwień dostępu**.  
Jeśli korzystasz z nawigacji przy użyciu gestów, dotknij **Przycisk i gest ułatwień dostępu**.
3. Dostosuj wygląd i działanie przycisków:
  - Dotknij **Rozmiar** i wybierz **Duży** lub **Mały**.
  - Aby przyciski były zawsze widoczne, wyłącz  **Zanika, gdy nie jest używany**.
  - Przeciągnij suwak **Przezroczysty, gdy nie jest używany**, aby zwiększyć lub zmniejszyć przezroczystość przycisków.

### Nawigacja przy użyciu gestów: Wybierz przyciski lub gest

Jeśli korzystasz z [nawigacji przy użyciu gestów](#), możesz wybrać aktywację skrótów ułatwień dostępu za pomocą gestu lub przycisków. To ustawienie ma zastosowanie do skrótów dla wszystkich funkcji ułatwień dostępu.

1. Wybierz kolejno **Ustawienia > Ułatwienia dostępu > Skróty ułatwień dostępu**.
2. Dotknij **Przycisk i gest ułatwień dostępu**.
3. Dotknij **Użyj przycisku lub gestu** i wybierz, czego chcesz używać.

## Naciśnij przyciski głośności, aby uzyskać dostęp do funkcji ułatwień dostępu

Możesz nacisnąć i przytrzymać przyciski głośności w celu włączenia lub wyłączenia funkcji ułatwień dostępu.

## Konfiguracja

1. Po włączeniu funkcji ułatwień dostępu w **Ustawienia > Ułatwienia dostępu**, jeśli obsługuje ona skróty, zobaczysz przełącznik włączania skrótów. Dotknij nazwy przełącznika, aby wyświetlić opcję używania gestu przycisków głośności jako skrótów.
2. Jeśli do przycisków głośności przypisano więcej niż jedną funkcję ułatwień dostępu, możesz dodać więcej skrótów za pomocą tego gestu. Naciśnij i przytrzymaj oba przyciski głośności, a następnie dotknij **Edytuj skróty**, aby wybrać z listy wszystkich funkcji ułatwień dostępu.

## Używaj skrótów

Równocześnie naciśnij i przytrzymaj przez trzy sekundy przyciski zmniejszania i zwiększania głośności.

Jeśli przypisano wiele funkcji ułatwień dostępu, wyświetli się lista. Dotknij funkcji, aby ją włączyć lub wyłączyć.

---

## Technologie wspomagające

Telefony Motorola są testowane z technologiami wspomagającymi, między innymi [TalkBack](#), [Powiększenie](#), [Voice Access](#) i [Switch Access](#).

Możesz także poznać funkcje ułatwień dostępu dla innych urządzeń, takich jak tablety, telewizory Smart TV i urządzenia do noszenia na stronie [gari.info](#) – to przydatny zasób pomagający znaleźć pomocną technologię.

Gdy [przeglądasz aplikacje do pobrania](#) w Sklep Play, możesz sprawdzić, jakie technologie wspomagające obsługują:

1. Sprawdź sekcję „O tej aplikacji”. Niektóre aplikacje mają etykiety wskazujące na obsługę technologii wspomagających.
2. Dotknij etykiety, aby odkryć inne aplikacje z podobnymi funkcjami.

## Telefon jest wolny lub niestabilny

Jeśli **konkretna aplikacja działa powoli**, wypróbuj te [kroki procedury rozwiązywania problemów specyficzne dla aplikacji](#).

Jeśli telefon działa powoli **podczas przeglądania treści online**, problem może dotyczyć połączenia. Jeśli korzystasz z Wi-Fi, spróbuj połączyć się z inną siecią Wi-Fi, przełącz na dane komórkowe lub skontaktuj się z dostawcą usług internetowych. Jeśli korzystasz z połączenia danych komórkowych, przełącz na Wi-Fi.

Jeśli **wszystkie aplikacje działają powoli**, problem dotyczy prawdopodobnie telefonu, a nie aplikacji. Skorzystaj z procedur rozwiązywania problemów. Po każdym kroku sprawdź, czy problem został rozwiązany:

1. [Wyłącz telefon](#), a następnie włącz go ponownie.
  - Jeśli telefon się zawiesił, uruchom go przez naciśnięcie i przytrzymanie przycisku zasilania przez 7-10 sekund.
2. Sprawdź aktualizacje systemu.
3. Sprawdź aktualizacje systemu aplikacji.

Otwórz aplikację Sklep Play i dotknij ikony profilu  > **Zarządzaj aplikacjami i urządzeniem**.
4. [Sprawdź dostępną pamięć](#) i w razie potrzeby zwolnij miejsce.
5. [Zresetuj ustawienia urządzenia](#), aby usunąć niepotrzebne dane pamięci podręcznej lub uszkodzone pliki systemowe. Resetuje to ustawienia Bateria, Wyświetlacz i Pamięć, więc zmiany tych ustawień zostaną cofnięte. W razie potrzeby po zresetowaniu ponownie skonfiguruj te ustawienia.

## Telefon jest ciepły lub gorący

### Przegląd

To normalne, że telefon jest ciepły, a nawet gorący, w zależności od tego, w jaki sposób jest używany.

Jeśli telefon będzie gorący, spowolni ładowanie, zmniejszy jasność i ograniczy inne funkcje aż do ochłodzenia, lub automatycznie wyłączy się w przypadku zbyt wysokiej temperatury.

Jeśli Twój telefon jest zbyt gorący, aby go dotknąć, użyj innego telefonu, tabletu lub komputera, aby skontaktować się z [działem pomocy technicznej Motorola](#).

### Powody nagrzewania się telefonu

- Granie w wymagające graficznie gry w trybie wysokiej wydajności przez długi czas
- korzystanie z nawigacji GPS,
- Wykorzystywanie telefonu jako modemu internetowego lub punktu dostępu Wi-Fi
- Korzystanie z telefonu podczas jego [ładowania](#)
- Szybkie ładowanie ładowarką bezprzewodową lub o dużej mocy
- Pobieranie lub przesyłanie dużych ilości danych, np. podczas konfiguracji początkowej i kopiowania danych ze starego telefonu, tworzenie kopii zapasowej danych lub jej przywracanie, lub pobieranie i aktualizacja wielu aplikacji
- Wykonywanie wielu zdjęć lub nagrywanie filmów w wysokiej rozdzielczości przez dłuższy czas
- Używanie telefonu na obszarach ze słabym sygnałem przez dłuższy czas

### Sposoby chronienia telefonu przed przegrzewaniem

- Wstrzymaj funkcje lub aplikacje wykorzystujące duże ilości zasobów do momentu obniżenia temperatury telefonu
- Użyj ładowarki dostarczonej wraz z telefonem lub ładowarki zgodnej z telefonem
- Trzymaj telefon z dala od bezpośrednich źródeł ciepła, takich jak koce elektryczne, grzejniki, wywietrzniki i intensywne światło słoneczne
- Nie ładuj telefonu w zamkniętych lub słabo wentylowanych miejscach, np. na poduszce lub kocu, gdzie ciepło może się szybko nagromadzić
- [Zmniejsz jasność wyświetlacza telefonu](#)

### Jeśli nie używasz ani nie ładujesz telefonu

Czasami proces może zablokować się w tle. Jeśli Twój telefon jest gorący, a nie używasz go ani nie ładujesz, wyłącz go i włącz ponownie. Spowoduje to zatrzymanie poprzednio zablokowanego procesu i rozwiąże problem.

## Nie mogę włączyć telefonu

Jeśli telefon się nie uruchamia, ekran jest czarny lub pusty albo po włączeniu natychmiast się wyłącza, spróbuj wykonać poniższe procedury, aby rozwiązać problem.

1. Naciśnij i przytrzymaj przycisk zasilania przez 5-7 sekund lub maksymalnie do 30 sekund.

Nastąpi ponowne uruchomienie telefonu.

2. [Naładuj telefon.](#)

Jeśli telefon ma wskaźnik naładowania baterii, spójrz na białą diodę w górnej części przodu telefonu. Oznacza ona, że trwa ładowanie baterii, ale stan naładowania jest zbyt niski, aby można było uruchomić ekran.

W przypadku problemów [skorzystaj z procedur rozwiązywania problemów.](#)

3. Jeśli po podłączeniu telefonu do ładowania nie widzisz ikony baterii, problem może dotyczyć ekranu. Sprawdź, czy telefon dzwoni, łącząc się z nim z innego telefonu. Jeśli telefon dzwoni, problem dotyczy ekranu i możesz [zastosować następujące procedury rozwiązywania problemów.](#)
4. Wykonaj zewnętrzny reset telefonu . [Dowiedz się, jak.](#)
5. Jeśli masz komputer z systemem Windows, [pobierz Software Fix](#) na komputer i spróbuj ponownie zainstalować oprogramowanie systemowe telefonu.

## Telefon uruchamia się ponownie lub zawiesza się

Jeśli Twój telefon losowo wyłącza się i włącza, uruchamia się ponownie lub wyłącza się bez ponownego uruchomienia, spróbuj wykonać następujące czynności.

1. Ponowne uruchamianie telefonu:
  - a. Naciśnij i przytrzymaj przycisk zasilania przez ok. 30 sekund.
  - b. Jeśli to nie zadziała, podłącz telefon do ładowania na co najmniej 5 minut. Następnie, gdy telefon w dalszym ciągu będzie podłączony do ładowarki, uruchom go ponownie, naciskając i przytrzymując przycisk zasilania przez 30 sekund.
2. Rozwiązywanie problemów z telefonem:
  - a. [Sprawdź, czy dostępna jest aktualizacja oprogramowania](#) dla telefonu.
  - b. [Sprawdź dostępną pamięć](#) i w razie potrzeby [zwolnij miejsce](#).

Problemy mogą występować, gdy pamięć wewnętrzna telefonu będzie prawie pełna. Aby zwolnić miejsce, usuń niepotrzebne pliki i wyczyść dane w pamięci podręcznej.
3. Rozwiązywanie problemów z aplikacjami:
  - a. [Sprawdź aktualizacje systemu aplikacji](#).
  - b. [Zastosuj tryb awaryjny](#), aby sprawdzić, czy przyczyną problemu nie są zainstalowane aplikacje, i w razie potrzeby je odinstaluj.

Jeśli problem nie znika w trybie awaryjnym, uruchom telefon ponownie i przejdź do następnej sekcji.
4. Przywracanie ustawień fabrycznych:

Aby usunąć z telefonu wszystkie procesy, które mogą powodować problem, możesz [przywrócić telefon](#) do ustawień fabrycznych.

Niestety, w ten sposób utracisz wszystkie dane zapisane w telefonie.
5. Jeśli masz komputer z systemem Windows, [pobierz Software Fix](#) na komputer i spróbuj ponownie zainstalować oprogramowanie systemowe telefonu.

## Ekran jest zamrożony lub nie odpowiada

**Wskazówka:** Jeśli ekran staje się czarny przy połączeniu przychodzącym, co uniemożliwia jego odebranie, [wyczyść dane](#) aplikacji Telefon.

Jeśli obraz na ekranie jest opóźniony lub ruch między działaniami jest rozmyty, [zwiększ częstotliwość odświeżania](#).

Jeśli Twój telefon się zawiesza, przestaje odpowiadać lub przerywa pracę, a ekran staje się pusty lub biały:

1. Uruchom telefon ponownie. Naciśnij i przytrzymaj przycisk zasilania przez ok. 30 sekund.
2. Jeśli to nie zadziała, ładuj telefon przez co najmniej 5 minut. Następnie, gdy telefon w dalszym ciągu będzie podłączony do ładowarki, uruchom go ponownie, naciskając i przytrzymując przycisk zasilania przez 30 sekund.

**Jeśli Twój telefon zawiesi się ponownie**, sprawdź go pod kątem poważniejszych problemów:

1. Uruchom ponownie telefon, aby go odblokować.
2. [Sprawdź, czy dostępna jest aktualizacja oprogramowania](#) dla telefonu.
3. [Sprawdź dostępną pamięć](#) i w razie potrzeby [zwolnij miejsce](#).

Problemy mogą występować, gdy pamięć wewnętrzna telefonu będzie prawie pełna. Aby zwolnić miejsce, usuń niepotrzebne pliki i wyczyść dane w pamięci podręcznej.

4. [Sprawdź aktualizacje systemu aplikacji](#).

**Jeśli nie możesz odblokować telefonu**, [przywróć w nim ustawienia fabryczne](#), aby usunąć procesy, które mogą powodować problemy.

Niestety, w ten sposób utracisz wszystkie dane zapisane w telefonie.

## Na ekranie wyświetlane są nieprawidłowe kolory

### Wszystko jest w skali szarości, czarno-białe

Wybierz kolejno **Ustawienia** > **Cyfrowa równowaga i kontrola rodzicielska** > **Tryb nocny** > **Dostosuj** > **Opcje ekranu w porze snu** i wyłącz  **Tryb szarości**.

### Wszystko w negatywie, odwrócone kolory

Wybierz kolejno **Ustawienia** > **Ułatwienia dostępu** > **Inwersja kolorów** i wyłącz tę opcję .

[Dowiedz się więcej.](#)

### Kolory, odcienie są inne lub ich nie ma

- Jeśli na ekranie są wyświetlane cieplejsze odcienie niż zwykle, sprawdź [menu ustawień podręcznych](#). Jeśli aplikacja  **Podświetlenie nocne** jest włączona, wyłącz ją.
- Jeśli niektóre kolory są przytłumione lub ich odcienie są inne, wybierz kolejno **Ustawienia** > **Ułatwienia dostępu** > **Korekcja kolorów** i wyłącz  **Użyj korekcji kolorów**.

### Tło jest ciemne/jasne

Wybierz kolejno **Ustawienia** > **Wyświetlacz** i wyłącz  **Ciemny motyw**.

## Automatyczne przyciemnianie lub rozjaśnianie ekranu

**Automatyczna jasność** używa czujnika światła otoczenia i uczenia maszynowego, aby automatycznie dostosowywać jasność wyświetlacza. Gdy zmienisz położenie suwaka jasności, telefon uczy się preferowanego poziomu dla różnych środowisk. Dzięki temu możesz rzadziej korzystać z suwaka.

Jeśli Automatyczna jasność nie działa zgodnie z oczekiwaniami, zresetuj ją, aby ponownie wytrenować system.

1. Wybierz kolejno **Ustawienia > Aplikacje > Wyświetl wszystkie aplikacje (#)**.
2. Dotknij  > **Pokaż aplikacje systemowe**.
3. Wyszukaj „Device Health Services” i dotknij **Device Health Services**.
4. Dotknij **Pamięć i pamięć podręczna > Wyczyść miejsce na dane > Zresetuj jasność adaptacyjną**.

Jeśli wolisz ręcznie dostosowywać jasność, przejdź do **Ustawienia > Wyświetlacz > Automatyczna jasność** i wyłącz  **Używaj automatycznej jasności**.

Jeśli włączono **Oszczędzanie baterii**, ekran przyciemnia się, gdy poziom baterii jest niski.

---

## Rozwiązywanie problemów z połączeniami

Wybierz zdanie, które najlepiej opisuje problem:

- Nie mogę wykonywać połączeń
- Nie mogę odbierać połączeń
- Telefon nie dzwoni
- Mój rozmówca nie słyszy mnie
- Nie słychać połączeń
- Nie otrzymuję połączeń/wiadomości
- Ekran staje się czarny
- Połączenia są zrywane

## Nie mogę wykonywać połączeń

Po każdym etapie procedury rozwiązywania problemów, sprawdź, czy problem został rozwiązany.

### Ikona aplikacji Telefon jest niewidoczna

Jeśli na ekranie głównym nie ma , wystarczy, że [dodasz skrót](#) dla aplikacji Telefon.



### Nie rozpoznano karty SIM

Jeśli widzisz  lub  na [pasku stanu](#), albo wyświetli się komunikat o nierozpoznaniu karty SIM:

1. Wyłącz telefon, a następnie włącz go ponownie.  
Naciśnij jednocześnie przyciski **zasilania** + **zwiększenia głośności**, a następnie dotknij opcji **Uruchom ponownie**, aby nawiązać nowe połączenie z siecią.
2. Wykonaj jedną z następujących czynności:
  - Jeśli używasz fizycznej karty SIM, należy wyłączyć telefon, a następnie [wyjąć i ponownie włożyć kartę SIM](#).
  - Jeśli używasz karty eSIM, [zresetuj ją](#) i [skonfiguruj ponownie](#).
3. Skontaktuj się z operatorem, aby mieć pewność, że konto jest prawidłowo skonfigurowane.
4. Poproś operatora o wymianę karty SIM.
5. Wykonaj twardy [reset](#) zewnętrzny.

### Brak sygnału z sieci

Jeśli występują problemy z siecią:

1. Jeśli zazwyczaj masz zasięg , ale w obecnej lokalizacji na [pasku stanu](#) widoczna jest , przejdź do innego miejsca, w którym możesz odbierać sygnał, np. na zewnątrz. Jeśli nie masz pewności, czy Twój operator świadczy usługi w danej lokalizacji, sprawdź mapę zasięgu na jego stronie internetowej.
2. Jeśli włączony jest [tryb samolotowy](#), wyłącz go.
3. Wyłącz telefon, a następnie włącz go ponownie.
4. [Sprawdź aktualizacje systemu aplikacji](#).
5. [Sprawdź, czy dostępna jest aktualizacja oprogramowania](#) dla telefonu.
6. [Wyjmij kartę SIM](#) i włóż ją ponownie.
7. [Zastosuj tryb awaryjny](#), aby sprawdzić, czy przyczyną problemu nie są zainstalowane aplikacje, i w razie potrzeby je odinstaluj.
8. [Uruchom ponownie telefon](#).

## Mimo obecności sygnału nie można nawiązywać połączeń

1. Wyłącz telefon, a następnie włącz go ponownie.  
Przytrzymaj jednocześnie przyciski **zasilania** + **zwiększenia głośności**, a następnie dotknij opcji **Uruchom ponownie**, aby nawiązać nowe połączenie z siecią.
2. Wyczyść pamięć podręczną aplikacji Telefon.
3. [Zastosuj tryb awaryjny](#), aby sprawdzić, czy przyczyną problemu nie są zainstalowane aplikacje, i w razie potrzeby je odinstaluj.
4. [Sprawdź, czy dostępna jest aktualizacja oprogramowania](#) dla telefonu.
5. [Uruchom ponownie telefon](#).

## Stały sygnał zajętości

### Połączenia wychodzące

1. Jeśli po wybraniu numeru słyszysz szybki sygnał zajętości, wszystkie obwody komórkowe mogą być w użyciu, nie zezwalając na połączenie. Spróbuj zadzwonić ponownie później.
2. Jeśli słyszysz szybki sygnał zajętości za każdym razem, kiedy dzwonisz pod ten numer, Twój numer może być zablokowany przez aplikację. Spróbuj wykonać połączenie z innego numeru.

### Połączenia przychodzące



Jeśli masz zasięg i możesz wykonywać połączenia, ale dzwoniący mówią, że po wybraniu Twojego numeru stale słyszą sygnał zajętości, sprawdź, czy [ich numer nie został zablokowany](#).

## Nie można odebrać / telefon nie dzwoni

Po każdym etapie procedury rozwiązywania problemów, sprawdź, czy problem został rozwiązany.

### Telefon nie dzwoni lub nie dzwoni wystarczająco głośno

#### 1. Sprawdź ustawienia głośności.

Jeśli w szybkich ustawieniach zobaczysz  lub , zmień na .

#### 2. Sprawdź, czy włączono tryb wyciszający czynniki rozprasające.

- [Otwórz ustawienia podręczne](#) i dotknij **Tryby**. Jeśli są włączone tryby, dotknij, aby je wyłączyć. Telefon będzie normalnie wydawać dźwięk, informując o połączeniach przychodzących.
- Jeśli chcesz pozostawić tryb włączony, sprawdź w jego ustawieniach harmonogram włączający go automatycznie oraz Filtry powiadomień, aby [zarządzać tym, kto lub co może Ci przeszkadzać](#).

#### 3. Sprawdź, czy dzwonek nie jest ustawiony na **Brak**.



#### 4. Sprawdź, czy telefon jest połączony z urządzeniem Bluetooth. Jeśli tak, wszystkie dźwięki są do niego kierowane.

#### 5. Jeśli używasz zainstalowanego dzwonka, spróbuj użyć dzwonka dostarczonego wraz z telefonem.

#### 6. Skorzystaj z trybu awaryjnego, aby sprawdzić, czy przyczyną problemu nie są zainstalowane aplikacje i w razie potrzeby je odinstaluj. Rozpocznij od aplikacji typu launcher, task-killer lub aplikacji antywirusowych.

## Nie można odpowiedzieć na połączenie

#### 1. Wyczyść dane aplikacji Telefon.

Dotknij i przytrzymaj pozycji , a następnie dotknij  > **Pamięć i pamięć podręczna** > **Wyczyść miejsce na dane**.

## Stały sygnał zajętości

### Połączenia wychodzące

1. Jeśli po wybraniu numeru słyszysz szybki sygnał zajętości, wszystkie obwody komórkowe mogą być w użyciu, nie zezwalając na połączenie. Spróbuj zadzwonić ponownie później.
2. Jeśli słyszysz szybki sygnał zajętości za każdym razem, kiedy dzwonisz pod ten numer, Twój numer może być zablokowany przez aplikację. Spróbuj wykonać połączenie z innego numeru.

### Połączenia przychodzące

Jeśli masz zasięg i możesz wykonywać połączenia, ale dzwoniący mówią, że po wybraniu Twojego numeru stale słyszą sygnał zajętości, sprawdź, czy [ich numer nie został zablokowany](#).

## Nie otrzymuję połączeń/wiadomości

1. Jeśli włączony jest tryb samolotowy, wyłącz go.
2. Wyłącz telefon, a następnie włącz go ponownie.
3. [Sprawdź, czy dla aplikacji wiadomości tekstowych dostępne są aktualizacje](#).

4. [Sprawdź, czy dostępna jest aktualizacja oprogramowania](#) dla telefonu.

## Połączenia przekierowane do poczty głosowej

Sprawdź ustawienia **Tryb Nie przeszkadzać**:

1. Sprawdź, czy włączono [tryb wyciszający czynniki rozprasające](#).
  - [Otwórz ustawienia podręczne](#) i dotknij **Tryby**. Jeśli są włączone tryby, dotknij, aby je wyłączyć. Telefon będzie normalnie wydawać dźwięk, informując o połączeniach przychodzących zamiast przekierowywać je bezpośrednio do poczty głosowej.
  - Jeśli chcesz pozostawić tryb włączony, sprawdź jego Filtry powiadomień, aby [zarządzać połączeniami od kogo mogą Ci przeszkadzać](#) zamiast być przekierowywane bezpośrednio do poczty głosowej.
2. Możesz uruchomić Tryb Nie przeszkadzać, kładąc telefon ekranem w dół. Jeśli nie chcesz, aby połączenia były przekierowywane do poczty głosowej, gdy telefon leży ekranem w dół, przejdź do **Ustawienia > Gesty > Odwróć — tryb Nie przeszkadzać** i wyłącz  tę opcję.

## Problemy podczas połączeń

Po każdym etapie procedury rozwiązywania problemów, sprawdź, czy problem został rozwiązany.

### Ekran staje się czarny

1. Sprawdź swój [czujnik zbliżeniowy](#).

Wykonaj połączenie i połóż telefon na stole (nie włączaj trybu głośnika), a następnie umieść dłoń nad czujnikiem zbliżeniowym, aby sprawdzić, czy możesz wyłączyć i włączyć ekran.

2. [Zastosuj tryb awaryjny](#), aby sprawdzić, czy przyczyną problemu nie są zainstalowane aplikacje, i w razie potrzeby je odinstaluj.

### Połączenia są przerywane

1. Sprawdź siłę sygnału:

- Słaby sygnał od operatora sieci komórkowej jest częstą przyczyną przerywania połączeń. W [pasku zadań](#) sprawdź, ile kresk ma połączenie sieciowe. Jeśli widzisz tylko jedną lub dwie kreski, zmień położenie, aby poprawić siłę sygnału – zwłaszcza gdy znajdujesz się w pomieszczeniu.



2. Wyłącz telefon, a następnie włącz go ponownie.

Naciśnij i przytrzymaj jednocześnie przyciski **zasilania + zwiększenia głośności**, a następnie dotknij opcji **Wyłącz**. Następnie włącz tę funkcję, aby nawiązać nowe połączenie z siecią.

3. Podczas rozmowy sprawdź, czy [czujnik zbliżeniowy](#) działa, zakrywając go, aby upewnić się, że wyłącza on ekran, zapobiegając przypadkowym dotknięciom podczas rozmów. Możesz również pobrać aplikację automatycznie blokującą ekran podczas rozmów. W tym celu wyszukaj frazę „blokada ekranu podczas rozmów” (call screen lock) w serwisie Sklep Play.
4. [Zastosuj tryb awaryjny](#), aby sprawdzić, czy przyczyną problemu nie są zainstalowane aplikacje, i w razie potrzeby je odinstaluj.
5. [Sprawdź, czy dostępna jest aktualizacja oprogramowania](#) dla telefonu.
6. [Uruchom ponownie telefon](#).

### Mój rozmówca nie słyszy mnie

#### Mój rozmówca nie słyszy mnie podczas rozmowy

1. Sprawdź, czy telefon korzysta z funkcji Prywatność połączeń głosowych. (Funkcja może nie być dostępna we wszystkich modelach.) Wyłącz ją i sprawdź, czy jakość dźwięku się poprawiła:
  - a. Dotknij .
  - b. Dotknij  > **Ustawienia** > **Połączenia**.
2. Jeśli problem występuje podczas korzystania z głośnika lub zestawu słuchawkowego Bluetooth, sprawdź siłę sygnału.



Na [pasku stanu](#) sprawdź liczbę kresk dla połączenia sieciowego. Jeśli widzisz tylko jedną lub dwie kreski, zmień położenie, aby poprawić siłę sygnału – zwłaszcza gdy znajdujesz się w pomieszczeniu.

3. Wyłącz telefon, a następnie włącz go ponownie.

Przytrzymaj jednocześnie przyciski **zasilania** + **zwiększenia głośności**, a następnie dotknij opcji **Uruchom ponownie**, aby nawiązać nowe połączenie z siecią.

4. [Sprawdź, czy dostępna jest aktualizacja oprogramowania](#) dla telefonu.

5. Wyłącz opcję Voice Match.

- a. Otwórz aplikację Google.
- b. Dotknij ikony profilu  > **Ustawienia** > **Gemini** > **Rozmawiaj z Gemini bez użycia rąk**.
- c. Wyłącz opcję **OK Google** .

Wymówienie polecenia „OK, Google” nie zadziała z poziomu każdego ekranu, możesz jednak dotknąć najpierw widżetu wyszukiwania, a następnie powiedzieć „OK, Google”.

6. [Zastosuj tryb awaryjny](#), aby sprawdzić, czy przyczyną problemu nie są zainstalowane aplikacje, i w razie potrzeby je odinstaluj.
7. [Uruchom ponownie telefon](#).

## Nie słycać mnie w aplikacjach takich jak Meet lub WhatsApp

1. Wymuś zatrzymanie aplikacji. Spowoduje to jej całkowite zamknięcie, wraz z usługami działającymi w tle, które mogą powodować problem.
2. [Sprawdź, czy dla aplikacji dostępne są aktualizacje](#).
3. Wyłącz telefon, a następnie włącz go ponownie.
4. Wyczyść pamięć podręczną aplikacji.

## Słaba jakość dźwięku przy połączeniach

Najpierw sprawdź głośność (**Ustawienia** > **Dźwięk i wibracje** > **Głośność połączenia**).

Jak słuchasz rozmowy?

### Przewodowy zestaw słuchawkowy

1. Upewnij się, że wtyczka zestawu słuchawkowego została dokładnie włożona do [gniazda USB-C](#).
2. Jeśli korzystasz z etui lub pokrowca, zdejmij je i ponownie podłącz zestaw słuchawkowy, aby sprawdzić, czy nie były one przyczyną zakłóceń.
3. Spróbuj użyć innego zestawu słuchawkowego, aby ustalić, czy problem nie dotyczył zestawu słuchawkowego.

### Słuchawka

1. W trakcie rozmowy spróbuj wykorzystać głośnik lub przewodowy zestaw słuchawkowy, aby sprawdzić, czy jakość dźwięku ulega poprawie. Jeśli nie, problem dotyczy prawdopodobnie sygnału sieci, a nie urządzenia.
2. Wyłącz telefon, a następnie włącz go ponownie.  
Przytrzymaj jednocześnie przyciski **zasilania** + **zwiększenia głośności**, a następnie dotknij opcji **Uruchom ponownie**, aby nawiązać nowe połączenie z siecią.
3. [Zastosuj tryb awaryjny](#), aby sprawdzić, czy przyczyną problemu nie są zainstalowane aplikacje, i w razie potrzeby je odinstaluj.

4. [Sprawdź, czy dostępna jest aktualizacja oprogramowania](#) dla telefonu.
5. [Uruchom ponownie telefon](#).

### **Połączone urządzenie Bluetooth**

Sprawdź poziom naładowania akumulatora w urządzeniu Bluetooth oraz w telefonie i w razie potrzeby naładuj. [Sparowane urządzenia Bluetooth](#) mogą rozłączać się i powodować zakłócenia, gdy poziom naładowania akumulatora w telefonie lub urządzeniu Bluetooth jest niski.

## Problemy z ładowaniem

Skorzystaj z procedur rozwiązywania problemów. Po każdym etapie sprawdź, czy problem został rozwiązany.

1. Upewnij się [wtyczka USB](#) jest dobrze włożona do gniazda telefonu.
2. Jeżeli bateria jest całkowicie wyczerpana, podłącz ładowarkę i poczekaj około 10 minut, aby została wystarczająco naładowana i naciśnij przycisk zasilania.
3. W przypadku ładowania przez podłączenie do gniazdk elektrycznego:
  - Jeżeli wykorzystywane gniazdko elektryczne ma przełącznik zasilania, sprawdź, czy jest w pozycji włączonej.
  - Użyj ładowarki dostarczonej wraz z telefonem lub ładowarki zgodnej z telefonem.
  - Zdejmij obudowę urządzenia, aby sprawdzić, czy nie blokuje złącza ładowania/portu.
  - Sprawdź ładowarkę pod kątem uszkodzeń przewodu lub wtyczki. W przypadku wykrycia uszkodzenia spróbuj naładować, podłączając telefon do komputera za pomocą kabla USB.
  - Sprawdź, czy w gniazdku elektrycznym nie są widoczne uszkodzenia lub luźne elementy. W przypadku zauważenia uszkodzeń spróbuj skorzystać z innego gniazdko.
4. W przypadku ładowania przez podłączenie do komputera sprawdź połączenie USB:
  - a. Przeciągnij [pasek stanu](#) w dół.
  - b. Na powiadomieniu USB dotknij , a następnie dotknij powiadomienia.
  - c. Dotknij **Bez przenoszenia danych**.
5. Uruchom telefon ponownie, naciskając i przytrzymując przycisk zasilania przez 7-10 sekund.
6. [Uruchom ponownie telefon](#).

## Telefon nagrzewa się podczas ładowania

Ładowarka TurboPower, która zapewnia wydajne i szybkie ładowanie, może powodować nagrzewanie się baterii, co jest zjawiskiem normalnym. Jeśli temperatura baterii osiągnie 44 stopnie (Celsjusza), szybkość ładowania zmniejszy się. Po ostygnięciu baterii ładowarka ponownie rozpoczyna szybkie ładowanie.

## Nie działa ładowanie TurboPower

Gdy poziom naładowania baterii jest niższy niż 78%, ładowarka TurboPower ładuje szybko. Gdy poziom naładowania baterii wynosi 78% lub więcej, ładowarka ładuje ze standardową prędkością.

Jeśli poziom naładowania baterii jest niższy niż 78% i nie ładuje się szybko, odłącz telefon od ładowarki i podłącz go ponownie.

## Ładowanie zatrzymuje się na poziomie 80%

[Ochrona przed nadmiernym naładowaniem](#) zapewnia dobry stan baterii, ograniczając jej poziom naładowania do 80%, jeśli jest podłączona przez trzy dni.

Jeśli na pasku stanu widzisz ikonę , odłącz telefon od ładowarki i podłącz ponownie, aby w naładować go od 80% do pełna.

## Bateria zużywa się zbyt szybko

### Czas pracy baterii różni się

Sposób użytkowania telefonu ma ogromny wpływ na czas pracy baterii przed kolejnym ładowaniem. Korzystanie z nawigacji, granie, przeglądanie Internetu, wykonywanie połączeń oraz wysyłanie i odbieranie wiadomości tekstowych zużywa różne ilości energii, tak więc czas pracy baterii może być inny każdego dnia, zależnie od wykonywanych czynności.

### Jeśli bateria wyładowuje się szybciej niż przewidywano

Jeśli bateria starcza na krócej niż zwykle, szybkim i prostym sposobem jest ponowne uruchomienie telefonu, zwłaszcza jeśli nie był wyłączany dłużej niż tydzień.

1. Naciśnij i przytrzymaj jednocześnie przyciski **zasilania** + **zwiększenia głośności**.
2. Dotknij **Uruchom ponownie**.
3. Podłącz telefon i naładuj go tak jak zwykle.

#### Wskazówki:

- Dostosuj ustawienia, aby [wydłużyć czas pracy baterii](#)
- Sprawdź [poziom baterii](#) telefonu

## Problemy z Bluetooth

### Automatyczne włączanie modułu Bluetooth

Po każdym etapie sprawdź, czy problem został rozwiązany:

1. Gdy funkcja Bluetooth jest wyłączona, telefon nadal może skanować i automatycznie łączyć się z wcześniej sparowanym urządzeniem. Aby temu zapobiec, [wyłącz opcję Skanowanie Bluetooth](#).
2. Niektóre aplikacje innych producentów, które sterują urządzeniami Bluetooth (smartwatche, aplikacje fitness, monitory pojazdów itp.), automatycznie włączają moduł Bluetooth. Może to uniemożliwiać wyłączenie modułu Bluetooth przez użytkownika.

Aby sprawdzić, czy zainstalowana aplikacja innej firmy automatycznie włącza moduł Bluetooth, należy za pomocą [trybu awaryjnego](#) zidentyfikować problematyczną aplikację, a następnie ją odinstalować.

### Nie można parować urządzeń

Po każdym etapie sprawdź, czy problem został rozwiązany:

1. Najpierw [wykonaj podstawowe czynności](#).
2. Upewnij się, że telefon i urządzenie Bluetooth działają w trybie wykrywania.
3. Odśwież listę dostępnych urządzeń:
  - a. Wybierz kolejno **Ustawienia** > **Połączone urządzenia**.
  - b. Dotknij pozycji **Sparuj nowe urządzenie**.
4. Sprawdź, czy dostępna jest [aktualizacja oprogramowania](#) dla telefonu.
5. Jeśli nie możesz sparować się z samochodem, zapoznaj się z instrukcjami dla danego modelu.
6. [Zresetuj](#) połączenia telefonu, a następnie ponownie uruchom telefon.

### Nie można ponownie podłączyć wcześniej sparowanego urządzenia

Anuluj sparowanie urządzenia Bluetooth, a następnie sparuj je ponownie:

1. Wybierz opcję **Ustawienia** > **Połączone urządzenia**.
2. Dotknij  > **ZAPOMNIJ** obok sparowanego urządzenia.
3. Ponownie [sparuj urządzenie](#).

### Nie słychać muzyki

Po każdym etapie sprawdź, czy problem został rozwiązany:

1. Najpierw [wykonaj podstawowe czynności](#).
2. Sprawdź głośność w telefonie i samochodzie lub urządzeniu Bluetooth.
3. Sprawdź, czy inne urządzenia sparowane z telefonem nie odtwarzają muzyki.

4. Upewnij się, że włączono **Dźwięk multimedialny**:
  - a. Wybierz opcję **Ustawienia** > **Połączone urządzenia**.
  - b. Dotknij opcji  obok sparowanego urządzenia.
  - c. Upewnij się, że zaznaczono opcję **Dźwięk multimedialny**.
5. Jeśli problem leży po stronie samochodu, sprawdź jego instrukcje obsługi.

## Nie mogę wykonywać połączeń i ich nie słyszę

Po każdym etapie sprawdź, czy problem został rozwiązany:

1. Sprawdź, czy inne urządzenia sparowane z telefonem nie odbierają połączeń.
2. Upewnij się, że włączono **Dźwięk telefonu**:
  - a. Wybierz opcję **Ustawienia** > **Połączone urządzenia**.
  - b. Dotknij opcji  obok sparowanego urządzenia.
  - c. Upewnij się, że zaznaczono opcję **Dźwięk telefonu**.
3. Jeśli problem leży po stronie samochodu, sprawdź jego instrukcje obsługi.

## Następuje utrata połączenia

Po każdym etapie sprawdź, czy problem został rozwiązany:

1. Sprawdź poziom naładowania akumulatora w telefonie i w urządzeniu Bluetooth i w razie potrzeby naładuj. Urządzenia Bluetooth mogą rozłączać się lub powodować zakłócenia, gdy poziom naładowania akumulatora telefonu lub urządzenia Bluetooth jest niski.
2. Regulacja położenia:
  - Upewnij się, że urządzenie jest prawidłowo umieszczone na ciele lub w innym miejscu.
  - Przechowuj metalowe przedmioty takie jak klucze lub monety z dala od telefonu i urządzenia, aby uniknąć zakłóceń.
3. Wyczyść dane tej aplikacji systemowej:
  - a. Wybierz kolejno **Ustawienia** > **Aplikacje**, następnie dotknij **Wyświetl wszystkie aplikacje (#)**.
  - b. Dotknij  > **Pokaż aplikacje systemowe**.
  - c. Dotknij **Bluetooth** > **Pamięć i pamięć podręczna** > **Wyczyść miejsce na dane**.

## Sparowane urządzenie nie widzi kontaktów

Sprawdź, czy udostępnianie kontaktów jest włączone:

1. Wybierz kolejno **Ustawienia** > **Połączone urządzenia**.
2. Dotknij opcji  obok sparowanego urządzenia.
3. Upewnij się, że funkcja **Udostępnianie kontaktów** jest włączona.
4. Sprawdź i dostosuj ustawienia udostępniania na sparowanym urządzeniu lub w aplikacji urządzenia.

## Rozwiązywanie problemów: sprawdź podstawowe informacje

Po każdym etapie sprawdź, czy problem został rozwiązany:

1. Sprawdź poziom baterii w telefonie i urządzeniu Bluetooth, a jeśli któryś z nich jest niski, naładuj odpowiednią baterię.
2. Trzymaj telefon i urządzenie Bluetooth w odległości 10 metrów od siebie; zmniejsz odległość, aby uzyskać lepszą wydajność.
3. Na telefonie wyłącz moduł Bluetooth, a następnie włącz go ponownie.
4. Wyłącz urządzenie Bluetooth, aby je odłączyć. Następnie włącz je ponownie, aby automatycznie [ponownie nawiązać połączenie](#) z telefonem.
5. Wyłącz i ponownie włącz telefon i urządzenie Bluetooth.

Jeśli to nie rozwiąże problemu, wykonaj czynności opisane w powyższych częściach.

## Problemy z Wi-Fi

Po każdym etapie procedury rozwiązywania problemów, sprawdź, czy problem został rozwiązany.

### Nie można połączyć się z siecią

1. Jeśli [wprowadzasz hasło](#), aby się połączyć:
  - Sprawdź hasło na routerze sieci Wi-Fi i upewnij się, że prawidłowo wprowadzasz je na telefonie.
  - Jeśli przycisk **Połącz** jest wyszarzony, wprowadzone hasło nie jest wystarczająco długie. Potwierdź hasło routera i wprowadź je ponownie na telefonie.
2. Sprawdź, czy dostępna jest [aktualizacja oprogramowania](#) dla telefonu.
3. Sprawdź, czy oprogramowanie sprzętowe routera Wi-Fi jest zaktualizowane.
4. [Zresetuj połączenia sieciowe telefonu](#).
5. [Uruchom ponownie telefon](#).

### Następuje utrata połączenia

Po każdym etapie procedury rozwiązywania problemów, sprawdź, czy problem został rozwiązany.

1. Wyłącz funkcję [Skanowanie sieci Wi-Fi](#).
2. [Usuń połączenie sieciowe](#). Następnie ponownie skonfiguruj połączenie Wi-Fi.
3. Sprawdź, czy dostępna jest [aktualizacja oprogramowania](#) dla telefonu.
4. Uruchom ponownie router bezprzewodowy, odłączając go od zasilania na około 30 sekund, a potem podłączając go z powrotem. Gdy router będzie znów włączony, spróbuj połączyć się ponownie.
5. Na komputerze zaloguj się do routera i spróbuj zmienić co najmniej jedno z następujących ustawień routera:
  - Jeżeli router ma kilka pasm, wyłącz niższe pasmo.
  - Zmień ustawienie szyfrowania/zabezpieczenia karty SSID z hasła WPA na WPA-PSK.
  - Nie używaj automatycznego wyboru kanału. Zamiast tego przypisz stały kanał, np. Kanał 6.
6. [Zresetuj połączenia telefonu](#).

### Problemy z hotspotem

Jeśli nie możesz włączyć hotspotu, sprawdź, czy:

- [Komórkowa transmisja danych jest włączona](#).
- [Oszczędzanie danych jest wyłączone](#).

Jeśli nie możesz połączyć komputera lub tabletu z [hotspotem](#) Wi-Fi z telefonu:

1. Telefon może nie być w zasięgu sieci komórkowej. Sprawdź ikonę sygnału w pasku stanu, aby upewnić się, że siła sygnału jest wystarczająco silna. W przeciwnym wypadku [skorzystaj z procedur rozwiązywania problemów](#).

2. Na urządzeniu wprowadź ponownie hasło pasujące do [hasła hotspotu](#) skonfigurowanego na telefonie. Upewnij się, że typ szyfrowania i ustawienia bezpieczeństwa na urządzeniu i telefonie są takie same.
3. Rozłącz się i połącz ponownie:
  - a. Wyłącz połączenie z poziomu urządzenia.
  - b. Wyłącz hotspot telefonu.
  - c. Uruchom urządzenie ponownie.
  - d. Poczekaj 1 minutę, a następnie włącz i [aktywuj](#) hotspot na telefonie.
  - e. Połącz urządzenie ponownie.

Jeśli komputer lub tablet nawiązał połączenie, jednak nie można uzyskać dostępu do niektórych stron internetowych:

1. Wyłącz i ponownie włącz komputer lub tablet.
2. Upewnij się, że wersja przeglądarki internetowej jest aktualna.

## Nie można przesyłać plików lub połączyć USB z komputerem

Jeśli komputer nie rozpoznaje telefonu, wykonaj następujące czynności.

### Krok 1: Sprawdź połączenie USB

1. [Ustaw połączenie USB na Transfer plików lub PTP](#).

Domyślne połączenie USB to *Ładowanie urządzenia przez USB*. Zmień to ustawienie, aby przesyłać pliki.

2. Wypróbuj inny kabel USB.

Wiele kabli USB innych firm obsługuje tylko ładowanie. Użyj oryginalnego kabla dostarczonego z urządzeniem lub kup **kabel danych USB**.

### Krok 2: Sprawdź oba porty fizyczne

- Port komputera: Połącz inne urządzenie (np. mysz lub pamięć USB), aby potwierdzić, że działa.
- Port telefonu: Połącz telefon z innym komputerem, aby potwierdzić, że działa.

Jeśli telefon wykryje wilgoć, wyłączy port USB dla bezpieczeństwa. W takim wypadku natychmiast odłącz telefon. Delikatnie potrząśnij nim z portem USB skierowanym w dół, aby usunąć nadmiar płynu. Przed ponowną próbą dokładnie go wysusz.

### Krok 3: Sprawdź komputer

#### Komputer z systemem Windows

1. Na komputerze sprawdź, czy w sekcji **Ustawienia > Zaawansowane ustawienia systemu > Sprzęt > Ustawienia instalacji urządzeń** ustawiono na automatyczne wykrywanie i instalowanie sterowników dla nowych urządzeń.
2. Ponownie uruchom komputer.

#### Komputer Mac

1. Upewnij się, że komputer jest wyposażony w system Mac OS X 10.5 lub nowszy.
2. Uruchom ponownie komputer.

### Krok 4: Sprawdź telefon

1. [Sprawdź, czy dostępna jest aktualizacja oprogramowania](#) dla telefonu.
2. Wyłącz telefon, a następnie włącz go ponownie.

Naciśnij i przytrzymaj jednocześnie przyciski **zasilania + zwiększenia głośności**, a następnie dotknij **Uruchom ponownie**.

## Nie pamiętam kodu odblokowującego

### Nie pamiętasz kodu PIN / hasła / wzoru telefonu?

Jeśli nie pamiętasz, jak odblokować telefon, zresetuj go i ponownie skonfiguruj informacje:

1. Upewnij się, że znasz swój Gmail adres i hasło, których będziesz potrzebować przy ponownej konfiguracji telefonu. Jeśli ich nie pamiętasz, użyj [strony](#) Google, aby je odzyskać.
2. Wykonaj [zewnętrzny reset](#) telefonu.
3. Skonfiguruj ponownie telefon i dodaj [nową blokadę ekranu](#).

### Nie pamiętasz kodu PIN / hasła / wzoru bezpiecznego folderu?

Jeśli nie pamiętasz, jak odblokować bezpieczny folder, musisz go usunąć i ponownie skonfigurować.

1. Wybierz kolejno **Ustawienia > Bezpieczeństwo i prywatność > Więcej ustawień bezpieczeństwa i prywatności**.
2. Dotknij **Bezpieczny folder**.
3. Dotknij **Usuń bezpieczny folder**.
4. Odblokuj telefon (użyj inii papilarnychl lub kodu PIN / hasła / wzoru dla telefonu).
5. Potwierdź usunięcie.

Usunie to wszystkie aplikacje i pliki z folderu. jeśli aplikacja znajdowała się **tylko** w bezpiecznym folderze, konieczna będzie jej [ponowna instalacja](#).

---

## Nie mogę zalogować się na konto Google

Jeśli nie pamiętasz Gmail adresu i hasła swojego konta Google:

1. Odwiedź [stronę internetową Google](#), aby zresetować hasło.
2. Na komputerze zaloguj się na konto Gmail i upewnij się, że nowe hasło działa.
3. Poczekaj 24 godziny po zmianie hasła przed zresetowaniem urządzenia. Dla bezpieczeństwa nie możesz użyć konta do skonfigurowania telefonu po zresetowaniu, jeśli hasło zostało zmienione w ciągu ostatnich 24 godzin.

## Problemy z synchronizacją konta

Jeśli Twoje konto ma problemy z synchronizacją, możesz zobaczyć komunikat lub ikonę .

W większości przypadków problemy te są czasowe i Twoje konto zostanie zsynchronizowane ponownie w ciągu kilku minut. Jeśli problemy z synchronizacją nadal występują, wypróbuj poniższe rozwiązania.



### Ręczna synchronizacja konta

1. Wybierz kolejno **Ustawienia** > **Hasła, klucze dostępu i konta**.
2. Zaznacz konto do zsynchronizowania.
3. Dotknij pozycji **Synchronizacja konta**.

Jeśli telefon się zsynchronizuje, problem został rozwiązany. W przeciwnym wypadku wypróbuj poniższe rozwiązania problemu.

### Rozwiązywanie podstawowych problemów

Po każdym etapie procedury rozwiązywania problemów spróbuj ręcznej synchronizacji, aby sprawdzić, czy działa.

1. Sprawdź czy automatyczna synchronizacja jest włączona.
  - a. Wybierz kolejno **Ustawienia** > **Hasła, klucze dostępu i konta**.
  - b. Dotknij konta.
    -  obok nazwy konta oznacza, że niektóre lub wszystkie informacje o koncie zostały uwzględnione w automatycznej synchronizacji.
    -  obok nazwy konta oznacza, że konto nie będzie poddane automatycznej synchronizacji.
2. Upewnij się, że połączenie internetowe jest sprawne.

Aby synchronizacja była możliwa, konieczne jest połączenie internetowe. Aby sprawdzić, czy połączenie działa, otwórz przeglądarkę i załaduj stronę internetową. Jeśli strona nie zostanie załadowana, uzyskaj pomoc, łącząc się przez sieć **Wi-Fi** lub wykorzystując **komórkową transmisję danych**.
3. Sprawdź, czy nie ma problemów z kontem.





Aby synchronizacja była możliwa, musisz być w stanie zalogować się na konto Google. Upewnij się, że możesz zalogować się na swoje konto na inne sposoby i na innym urządzeniu. Możesz na przykład sprawdzić swoje konto Gmail za pomocą przeglądarki komputera.

  - Jeśli możesz się zalogować, problem leży po stronie telefonu. Możesz przejść do kolejnego rozwiązania.
  - Jeśli nie możesz się zalogować, **problem może dotyczyć konta**.
4. Sprawdź, czy dostępna jest **aktualizacja oprogramowania** dla telefonu.

### Zaawansowane rozwiązywanie problemów

Po każdym etapie procedury rozwiązywania problemów spróbuj ręcznej synchronizacji, aby sprawdzić, czy działa.

1. **Usuń i ponownie dodaj** swoje konto.

2. Wyczyść pamięć podręczną i dane aplikacji Kontakty.
  - a. Jeśli od momentu ostatniej synchronizacji dodano kontakty, wykonaj ich kopię zapasową. Otwórz aplikację **Kontakty** i dotknij kolejno  **Uporządkuj** >  **Eksportuj**. Następnie wyeksportuj plik do formatu VCF i wyślij go na swój adres e-mail.
  - b. Wyczyść pamięć podręczną aplikacji Kontakty.
  - c. Pobierz plik VCF przesłany na swój adres e-mail, a następnie zaimportuj te kontakty (Aplikacja **Kontakty** >  **Uporządkuj** >  **Importuj**).

## Problemy z aplikacją lub widżetem

### Brak aplikacji lub widżetu na ekranie głównym

Jeżeli widżet zniknął z [ekranu głównego](#), [dodaj widżet](#), dotykając i przytrzymując puste miejsce na ekranie głównym.

Jeżeli aplikacja zniknęła z ekranu głównego, jej skrót został usunięty i należy [dodać go ponownie](#).

Jeżeli aplikacja zniknęła z listy wszystkich aplikacji, konieczna będzie jej [ponowna instalacja](#).

### Ikony aplikacji zastępowane w ulubionych

Jeśli aplikacje w zasobniku ulubionych są zastępowane niewybranymi aplikacjami, a nie chcesz, aby się one zmieniały, wyłącz sugestie aplikacji.

### Aplikacja działa nieprawidłowo, nie otwiera się lub nie działa

Po każdym etapie sprawdź, czy problem został rozwiązany:

1. Wyłącz telefon, a następnie włącz go ponownie.  
Naciśnij i przytrzymaj jednocześnie przyciski **zasilania + zwiększenia głośności**, a następnie dotknij **Uruchom ponownie**.
2. Sprawdź, czy nie wyłączono uprawnień dla aplikacji. Jeśli wyłączono jakieś uprawnienia, [włącz je](#) i spróbuj ponownie skorzystać z aplikacji.
3. [Zaktualizuj aplikację](#).
4. Wymuś zatrzymanie aplikacji. Spowoduje to jej całkowite zamknięcie, wraz z usługami działającymi w tle, które mogą powodować problem.
5. Wyczyść pamięć podręczną aplikacji. Spowoduje to zwolnienie miejsca dzięki usunięciu plików tymczasowych.
6. Wyczyść dane aplikacji. To spowoduje usunięcie wszystkich danych zapisanych w aplikacji.
7. Skontaktuj się z twórcą aplikacji.
  - a. [Uruchom](#) aplikację Sklep Play.
  - b. Dotknij ikony profilu  > **Zarządzaj aplikacjami i urządzeniem**.
  - c. Dotknij aplikacji i przesunij w dół, aby zobaczyć dane kontaktowe.
8. Jeśli wszystkie te sposoby nie pomogą rozwiązać problemu, [należy usunąć aplikację](#).

**Wskazówka:** Aby dowiedzieć się, która aplikacja innej firmy stanowi przyczynę problemów z wydajnością, [skorzystaj z trybu awaryjnego](#).

### Aplikacja uruchamia się wolno

Jeśli podczas otwierania aplikacji występują opóźnienia, [włącz ustawienia wydajności](#).





## Aplikacja wyłączona w trybie awaryjnym

Jeżeli aplikacja jest wyłączona, ponieważ włączono **tryb awaryjny**, nie można korzystać z niej do momentu opuszczenia tego trybu.

Aby wyłączyć tryb awaryjny, wyłącz telefon i uruchom go ponownie.



## Jeśli nie możesz aktualizować aplikacji

Jeśli aplikacje oczekują na aktualizację lub utknęły w stanie „Oczekujące”:

1. Sprawdź ustawienia powiązane z pobieraniem aplikacji:
  - a. **Otwórz** aplikację Sklep Play .
  - b. Dotknij ikony profilu  > **Ustawienia** > **Ustawienia sieci** > **Preferencje dotyczące pobierania aplikacji**.
  - c. Ustaw konto na pobieranie przez dowolną sieć (szczególnie w przypadku tylko trybu Wi-Fi). Umożliwia to telefonowi pobieranie za pośrednictwem połączenia danych komórkowych (SIM) poza Wi-Fi. W zależności od planu danych komórkowych mogą zostać naliczone opłaty.
2. Przed aktualizacją innych aplikacji zaktualizuj aplikację Chrome 
  - a. Anuluj wszystkie procesy pobierania na ekranie „Oczekujące pobierania”.
  - b. Przesuń do **Chrome**  i dotknij **Aktualizuj**.
  - c. Po zaktualizowaniu Chrome dotknij **Aktualizuj wszystkie**.  
Aplikacje powinny się normalnie aktualizować.

## Problemy z aplikacjami zainstalowanymi przez użytkownika

Po każdym etapie sprawdź, czy problem został rozwiązany:

1. Sprawdź, czy dla aplikacji dostępne są **aktualizacje**.
2. Jeśli możesz otworzyć aplikację, dotknij  lub  > **Pomoc** i wyszukaj informacje na temat rozwiązywania problemów.
3. Wyczyść pamięć podręczną aplikacji.
4. Przejdź do strony internetowej twórcy aplikacji, aby uzyskać pomoc.
  - a. **Uruchom** aplikację Sklep Play.
  - b. Dotknij ikony profilu  > **Zarządzaj aplikacjami i urządzeniem**.
  - c. Dotknij aplikacji i przesuń w dół, aby zobaczyć łącze do strony internetowej.

## Problemy z aparatem

### Zdjęcie jest rozmyte

Wyczyść obiektyw miękką, suchą szmatką i spróbuj ponownie.

Jeśli nowe zdjęcia nadal są rozmyte:

- Zwiększ rozdzielczość w aplikacji Aparat na najwyższą dostępną. Niższa rozdzielczość oznacza niższą jakość obrazu.
- Podczas robienia zdjęć unikaj powiększania. Pikselizacja występuje zawsze podczas powiększania zdjęcia cyfrowego. Jeśli użyjesz powiększenia podczas robienia zdjęcia, pikselizacja będzie bardziej widoczna.
- Jeśli robisz zdjęcie panoramiczne w pomieszczeniu, przełącz z powrotem do trybu normalnego. Panoramy najlepiej wychodzą w plenerze; algorytm łączący zdjęcia nie jest zoptymalizowany do bliskich ujęć w pomieszczeniach.

### Zdjęcia zostały przypadkowo usunięte

Możesz próbować [odzyskać](#) ostatnio usunięte zdjęcia.

Po odzyskaniu upewnij się, że [kopie zapasowe zdjęć zostaną zapisane](#) w chmurze.

### Problemy z aparatem w aplikacji WhatsApp

Jeśli zainstalowano aplikację WhatsApp i masz problemy z wykonywaniem zdjęć lub filmów:

1. Sprawdź, czy dla aplikacji dostępne są [aktualizacje](#).
2. Wyczyść pamięć podręczną aplikacji.
3. Jeśli problem będzie się powtarzał, otwórz aplikację WhatsApp, dotknij kolejno  > **Ustawienia** > **Pomoc** i wyszukaj informacje o problemie.

### Błąd: Uruchom ponownie aparat, aby kontynuować

Po każdym etapie procedury rozwiązywania problemów, sprawdź, czy problem został rozwiązany:

1. Wyłącz telefon, a następnie włącz go ponownie.
2. Wyczyść pamięć podręczną aplikacji Aparat.
3. Sprawdź dostępność [aktualizacji](#) aplikacji Aparat.
4. Zastosuj [tryb awaryjny](#), aby sprawdzić, czy przyczyną problemu nie są zainstalowane aplikacje i w razie potrzeby je odinstaluj.

Jeśli aparat działa prawidłowo w trybie awaryjnym, przyczyną problemu jest prawdopodobnie aplikacja innej firmy.

### Błąd: Aparat zajęty

Ten błąd może występować, jeśli używasz aparatu w jednej aplikacji, a następnie przełączysz się do innej aplikacji, która wymaga uprawnień dostępu do aparatu.

Po każdym etapie procedury rozwiązywania problemów sprawdź, czy problem został rozwiązany:

1. Wyłącz telefon, a następnie włącz go ponownie.
2. Sprawdź, które aplikacje mają **uprawnienia** dostępu do aparatu.



**Ustawienia** > **Aplikacje** > **Aparat**.

Przejrzyj listę aplikacji w telefonie wymagających dostępu do aparatu i usuń dostęp dla aplikacji, które wyglądają podejrzanie lub których nie używasz.

3. Wyczyść pamięć podręczną aplikacji Aparat.

## **Błąd: Kosz jest pełny**

Jeśli otrzymujesz wiadomości na temat pełnego kosza:

1. **Otwórz** aplikację Zdjęcia .
2. Dotknij **Kolekcje** > **Kosz**.
3. Dotknij kolejno  i **Opróżnij kosz**.
4. Dotknij **Usuń trwale**, aby potwierdzić usunięcie.

## Problemy z wiadomościami

Jeśli masz problemy z [wysyłaniem lub odbieraniem wiadomości](#), wykonaj poniższe czynności:

1. Sprawdź, czy dla [aplikacji wiadomości tekstowych dostępne są aktualizacje](#).
2. Sprawdź, czy dostępna jest [aktualizacja oprogramowania](#) dla telefonu.
3. Wyłącz telefon, a następnie włącz go ponownie.
4. Jeśli problem nadal występuje, wykonaj poniższe kroki powiązane z konkretnymi problemami. Po każdym takim kroku sprawdź, czy problem nie został rozwiązany.

### Czerwony symbol ! w wiadomości tekstowej

Jeżeli wyświetlany jest symbol , wiadomość nie została wysłana.

1. Sprawdź siłę sygnału.  
Słaby sygnał operatora sieci komórkowej jest częstą przyczyną niewysłania wiadomości. Na [pasku zadań](#) sprawdź, ile kresk ma połączenie sieciowe. Jeśli widzisz tylko jedną lub dwie kreski, zmień położenie, aby poprawić siłę sygnału – szczególnie, jeśli znajdujesz się w pomieszczeniu.
2. Otwórz konwersację i [ponownie wyślij wiadomość](#).

### Nie słyszę powiadomień

1. Sprawdź, czy [włączono powiadomienia wiadomości](#).
2. Sprawdź, czy włączono [tryb wyciszający czynniki rozpraszające](#).
  - [Otwórz ustawienia podręczne](#) i dotknij **Tryby**. Jeśli są włączone tryby, dotknij, aby je wyłączyć.
  - Aby pozostawić tryb włączony, dodaj aplikację do wiadomości do listy [aplikacji, które mogą przerywać tryb](#).
3. Jeśli korzystasz z aplikacji uruchamiającej innego producenta, [przełącz się z powrotem na aplikację uruchamiającą Moto](#). Jeśli to rozwiąże problem, znajdź alternatywną aplikację uruchamiającą.

### Nie mogę wysłać lub odbierać wiadomości



1. Zmień preferowaną sieć na **Tryb globalny**. (Nie wszystkie aparaty obsługują tę funkcję.)
2. Jeżeli wcześniej numer wykorzystywany był na urządzeniach iPhone i występują problemy z wysyłaniem lub odbieraniem wiadomości do tych smartfonów, może to oznaczać, że numer telefonu jest nadal powiązany z aplikacją iMessage. Należy [wyrejestrować konto](#).
3. Skontaktuj się z operatorem.

### Nie mogę wysłać lub odbierać wiadomości

Sprawdź, czy:

- [Komórkowa transmisja danych jest włączona](#).
- Twój plan taryfowy obsługuje wiadomości MMS (wiadomości multimedialne).

## Aplikacja Wiadomości została zatrzymana

1. Sprawdź, czy nie wyłączono uprawnień dla aplikacji Wiadomości. Jeśli wyłączono jakieś uprawnienia, [włącz je](#) i spróbuj ponownie skorzystać z aplikacji.
2. Wymuś zatrzymanie aplikacji. Spowoduje to jej całkowite zamknięcie, wraz z usługami działającymi w tle, które mogą powodować problem.
3. Odinstaluj ostatnie aktualizacje aplikacji.  
Dotknij i przytrzymaj palcem , a następnie dotknij  **Inf. o aplikacji** >  > **Odinstaluj aktualizacje**.
4. Wyczyść pamięć podręczną aplikacji. Spowoduje to zwolnienie miejsca poprzez usunięcie plików tymczasowych.
5. [Uruchom ponownie telefon](#).



## Klawiatura nie działa

W przypadku problemów z klawiaturą, np. braku klawisza spacji:

1. Sprawdź, czy dla aplikacji klawiaturowej [dostępne są aktualizacje](#).
2. Wyłącz telefon, a następnie włącz go ponownie.
3. Wyczyść pamięć podręczną aplikacji klawiaturowej.

## Problemy z aplikacjami Facebook, WhatsApp lub innymi

W przypadku problemów z zainstalowanymi aplikacjami do obsługi wiadomości:

1. [Sprawdź, czy dla aplikacji dostępne są aktualizacje](#).
2. Jeśli możesz otworzyć aplikację, dotknij  lub  > **Pomoc** i wyszukaj informacje na temat rozwiązywania problemów.
3. Wyłącz telefon, a następnie włącz go ponownie.
4. Wyczyść pamięć podręczną aplikacji.

---

## Problemy z Gmail

Aby uzyskać pomoc związaną z aplikacją Gmail, zapoznaj się [informacjami rozwiązywania problemów firmy Google](#).



## Problemy z Sklep Play

Aby uzyskać pomoc związaną z aplikacją Sklep Play, zapoznaj się [informacjami rozwiązywania problemów firmy Google](#).

---

## Inne problemy

---

Problem	Gdzie można uzyskać pomoc?
Problemy z operatorem lub kontem do rozliczeń	Skontaktuj się z operatorem.
Pomoc w używaniu konkretnej aplikacji	Większość aplikacji ma wbudowaną pomoc. Aby ją znaleźć, otwórz aplikację i dotknij  lub  > <b>Pomoc</b> .
Złożone problemy techniczne lub ze sprzętem	Zadaj pytania członkom <a href="#">Społeczności pomocy Motorola</a> Na stronie <a href="https://motorola.com/support">motorola.com/support</a> znajdziesz opcje naprawy, kontakt z pomocą techniczną na żywo i nie tylko.

---

## Aktualizacja systemu Android

W celu zapewnienia najwyższej wydajności, upewnij się, że w telefonie zainstalowano najnowszą dostępną aktualizację systemu Android.

### Sprawdzanie wersji systemu Android

Aby sprawdzić, którą wersję systemu Android wykorzystuje telefon:

1. Wybierz kolejno **Ustawienia** > **Informacje o telefonie** > **Szczegóły urządzenia** > **Wersja Androida**.
2. Wyświetlony numer oznacza wersję systemu Android w telefonie.

### Instalacja aktualizacji systemu Android

Telefon powiadomi Cię o aktualizacji systemu Android.

Aby ręcznie sprawdzić aktualizację, przejdź do opcji **Ustawienia** > **Aktualizacje systemowe** > **Sprawdź aktualizacje**.

Jeżeli takowa jest dostępna, wystarczy postępować zgodnie z instrukcjami wyświetlanymi na ekranie, aby ją zainstalować.

#### Wskazówki:

- Aby nie ponosić opłat za transmisję danych, skorzystaj z **połączenia Wi-Fi** do pobierania aktualizacji oprogramowania.
- Ze względów bezpieczeństwa telefon może automatycznie pobierać aktualizacje zabezpieczeń (nie aktualizacje systemu operacyjnego) za pośrednictwem sieci komórkowej, gdy sieć Wi-Fi jest niedostępna w ciągu kilku dni od otrzymania powiadomienia o dostępności aktualizacji zabezpieczeń. W takim przypadku mogą zostać naliczone opłaty za przesyłanie danych, co jest zależne od operatora sieci.

Po zainstalowaniu tej aktualizacji nie będzie można powrócić do starszej wersji oprogramowania.

### Sprawdź, czy i kiedy aktualizacje są dostępne

Typy aktualizacji:

- **Aktualizacje zabezpieczeń** zawierają poprawki błędów i ulepszenia Google dla bieżącej wersji systemu operacyjnego Android. Firma Motorola regularnie dostarcza te aktualizacje dla większości telefonów.
- **Aktualizacje systemu operacyjnego Android** są nowymi wersjami systemu operacyjnego Android. Firma Motorola dostarcza aktualizacje systemu operacyjnego od Google na odpowiednie telefony tak szybko, jak to możliwe.

Aby sprawdzić, czy aktualizacja systemu operacyjnego będzie dostępna dla Twojego telefonu lub czy Twój telefon nadal kwalifikuje się do aktualizacji oprogramowania, zapoznaj się z witryną **aktualizacji oprogramowania** dla Twojego kraju. Nasi pracownicy działu wsparcia również korzystają z niej do uzyskiwania informacji o aktualizacjach systemu Android. Jeżeli na stronie nie ma daty wydania aktualizacji dla danego telefonu, oznacza to, że nie jest ona jeszcze znana.

Ze względu na ilość modeli, regionów i kanałów dystrybucji konieczne jest przetestowanie setek wersji oprogramowania, zanim będzie można opublikować aktualizację oprogramowania systemu Android dla danego telefonu. Ponieważ wymagania operatorów i innych kluczowych partnerów dotyczące certyfikacji,

niezależnych testów i żądań wprowadzenia zmian pochłaniają jeszcze więcej czasu, nie wszyscy posiadacze telefonów otrzymują aktualizacje w tym samym momencie, nawet jeżeli znajdują się w tym samym regionie.

## Zresetuj połączenia, ustawienia lub aplikacje

Zresetuj te elementy, jeśli występują problemy z konkretnymi funkcjami telefonu. Jeśli nie rozwiąże to problemu, możesz [zresetować telefon](#).

### Zresetuj kartę eSIM

Użyj tej funkcji, jeśli zmieniasz telefon lub kartę SIM.

#### Co jest usuwane podczas resetowania

Powoduje to usunięcie karty eSIM z telefonu. Nie ma to wpływu na konto danych komórkowych. Aby zamknąć konto, skontaktuj się z operatorem.

#### Resetuj

1. Wybierz kolejno **Ustawienia** > **System** > **Zresetuj opcje**.
2. Dotknij **Wykasuj karty eSIM**.

## Resetowanie ustawień Wi-Fi, komórkowej transmisji danych i połączeń Bluetooth

Użyj tej funkcji, jeśli:

- Wi-Fi nie działa. Nazwa sieci Wi-Fi nie jest widoczna w telefonie.
- Dane komórkowe/mobilne: brak sygnału i  na pasku stanu. Nie możesz wykonywać/odbierać połączeń lub są one często przerywane.
- Bluetooth nie działa lub rozłącza się automatycznie.
- VPN nie działa zgodnie z oczekiwaniami.

#### Co jest usuwane podczas resetowania

- Wszystkie urządzenia Wi-Fi i hasła skonfigurowane na telefonie
- Wszystkie ustawienia komórkowe/mobilne, np. preferowana sieć komórkowa
- Wszystkie sparowane urządzenia Bluetooth łączące się z telefonem, np. słuchawki, samochodowy system audio, głośniki
- Wszystkie konfiguracje VPN na telefonie

Nie można wybrać resetowania poszczególnych połączeń.

#### Resetuj

Jeśli masz problemy z połączeniami, najpierw zapoznaj się z poniższymi informacjami:

- [Sieć Wi-Fi](#)
- [Bluetooth](#)
- [Dane mobilne](#)

- **Hotspot** (udostępnianie połączenia internetowego)

Jeśli problemy nadal występują, spróbuj zresetować wszystkie ustawienia sieciowe.

1. Wybierz kolejno **Ustawienia** > **System** > **Zresetuj opcje**.
2. Dotknij **Zresetuj ustawienia sieci komórkowej**, aby zresetować połączenie sieciowe.
3. Dotknij **Zresetuj Bluetooth i Wi-Fi**, aby zresetować inne połączenia.
4. Spróbuj ponownie połączyć się z siecią Wi-Fi, siecią komórkową, Bluetooth lub spróbuj ponownie udostępnić połączenie internetowe.

## Resetowanie ustawień baterii, wyświetlacza i pamięci

Użyj tej funkcji, jeśli występują:

- Problemy z baterią: niska wydajność baterii, zwiększone zużycie energii, problemy z ładowaniem, nieprawidłowo skalibrowane odczyty poziomu baterii
- Problemy z wyświetlaczem: migotanie ekranu, problemy z kalibracją kolorów, nieprawidłowe działanie funkcji takich jak Tryb ciemny i Automatyczna jasność
- Wolne działanie telefonu
- Nieprawidłowe obliczanie dostępnej przestrzeni w pamięci
- Problemy z instalacją lub aktualizacją aplikacji

Jeśli nie masz pewności co do źródła problemu, użyj tego resetu aby sprawdzić, czy rozwiąże problem. Nie będzie to miało wpływu na dane, aplikacje lub ustawienia osobiste. Jest mniej drastyczny niż pełne przywrócenie ustawień fabrycznych, które usuwa wszystkie dane.

### Co jest usuwane podczas resetowania

- Zmiany wprowadzone w **Ustawienia** > **Bateria, Wyświetlacz** lub **Pamięć**
- Optymalizacje baterii dla poszczególnych aplikacji (Po zresetowaniu telefon na nowo nauczy się wzorców ładowania i użytkowania aplikacji, potencjalnie zwiększając trwałość baterii)
- Niepotrzebne dane pamięci podręcznej i uszkodzone pliki systemowe

Dane osobiste, takie jak zdjęcia, kontakty i aplikacje, **nie** zostaną usunięte. Reset ma wpływ tylko na zarządzanie tymi obszarami przez system.

### Resetuj

1. Wybierz kolejno **Ustawienia** > **System** > **Zresetuj opcje**.
2. Dotknij **Resetuj ustawienia urządzenia** i odblokuj telefon.
3. Aby potwierdzić reset, ponownie dotknij **Resetuj ustawienia urządzenia**.

## Resetuj preferencje aplikacji

Ten sposób resetowania nie pozwala wybrać aplikacji. Wszystkie aplikacje zostaną zresetowane.

Jeśli przed zresetowaniem wszystkich aplikacji występują problemy z kilkoma z nich, zresetuj aplikacje pojedynczo.

Zresetuj wszystkie aplikacje, jeśli nadal występują poniższe problemy:

- Aplikacja często zawiesza się lub nie otwiera

- Aplikacja działa niezgodnie z oczekiwaniami
- Aplikacja zbyt intensywnie zużywa energię lub dane
- Aplikacja wysyła powiadomienia lub komunikaty o błędach
- Aplikacja powoduje brak odpowiedzi lub powolne działanie telefonu

### Co jest usuwane podczas resetowania

- Zmiany dokonane w aplikacjach używanych do pewnych funkcji (przeglądarka, asystent cyfrowy, telefon, wiadomości, portfel) zostaną cofnięte do ustawień domyślnych. Będzie wymagana [ponowna zmiana tych preferencji](#).
- Aplikacje wyłączone ręcznie, aby nie wyświetlały się w zasobniku aplikacji lub na ekranie głównym będą znów wyświetlane; możesz [ponownie je wyłączyć](#).
- Preferencje powiadomień aplikacji, takie jak ukrywanie treści powiadomień na ekranie blokady; [można je zresetować](#).
- Zmiany dla danych w tle i uprawnień aplikacji.

### Resetuj

Aby zresetować wszystkie aplikacje:

1. Wybierz kolejno **Ustawienia > System > Zresetuj opcje**.
2. Dotknij **Resetuj ustawienia aplikacji**.
3. Dotknij **Resetuj aplikacje**.

### Zresetuj ustawienia pasma podstawowego

Zresetuje to połączenia sieci komórkowej telefonu. Użyj tej funkcji, jeśli:

- Sygnał sieci komórkowej jest słaby
- Połączenia są często przerywane
- Telefon ma trudności z łączeniem z danymi komórkowymi

### Co jest usuwane podczas resetowania

- Nazwa mobilnego punktu dostępu (APN)
- Wybrany tryb sieci komórkowej
- Inne ustawienia sieci

### Resetuj

1. Wybierz kolejno **Ustawienia > System > Zresetuj opcje**.
2. Dotknij **Zresetuj ustawienia pasma podstawowego**.
3. Dotknij **Zresetuj i uruchom ponownie**.

## Ponowne uruchamianie telefonu

### Skutki resetu

Resetowanie telefonu powoduje usunięcie wszystkich danych i przywraca go do stanu pierwotnego. Te dane zostaną usunięte z telefonu:

- [Konto Google](#)
- Pliki multimedialne (muzyka, zdjęcia, filmy)
- Ustawienia i dane systemu
- Ustawienia i dane aplikacji (w tym wiadomości tekstowe)
- Pobrane aplikacje

### Przed zresetowaniem

1. Wykonaj kopię zapasową danych.

Jeśli Twój telefon działa i możesz go odblokować:

- Jeśli Twoje zdjęcia i filmy nie są automatycznie zapisywane w bibliotece Zdjęcia Google, [utwórz ich kopię zapasową](#) lub skopiuj je [do komputera](#).
- [Tworzenie kopii zapasowej plików i folderów w Dysk](#).
- Upewnij się, że wszelkie zmiany wprowadzone w kontaktach lub kalendarzu zostały [zsynchronizowane](#) z kontem.

2. Upewnij się, że dysponujesz informacjami dotyczącymi bezpieczeństwa:

- Nazwa użytkownika konta Google na telefonie (**Ustawienia > Hasła, klucze dostępu i konta**).
- Hasło do tego konta Google. Jeśli nie pamiętasz hasła, możesz je [zresetować](#). W przypadku zresetowania hasła odczekaj 24 godziny przed zresetowaniem telefonu.
- W przypadku ustawienia blokady ekranu zapamiętaj kod PIN, wzór lub hasło.

Aby przywrócić dane po zresetowaniu, wprowadź informacje dotyczące bezpieczeństwa. Oznacza to, że reset został wykonany przez Ciebie lub zaufaną osobę i zapobiega korzystaniu z telefonu bez pozwolenia przez inne osoby.

3. Jeśli planujesz dać komuś telefon, wyłącz Ochronę przed przywróceniem ustawień fabrycznych (FRP):

- a. [Usuń blokadę ekranu](#).
- b. [Usuń konto Google](#) z telefonu.

FRP to zabezpieczenie, które zapewnia bezpieczeństwo danych, gdy telefon zostanie zgubiony lub ukradziony, wymagające zalogowania się za pomocą konta właściciela w celu zresetowania telefonu. Usunięcie blokady ekranu i konta przed resetowaniem umożliwia skonfigurowanie telefonu za pomocą danych osoby, której go przekazujesz.

### Resetowanie telefonu z Ustawień

Aby skasować wszystkie dane i zresetować telefon:

1. Wybierz opcję **Ustawienia** > **System**.
2. Dotknij **Zresetuj opcje** > **Wykasuj wszystkie dane (przywróć dane fabryczne)**.

## Resetowanie telefonu, jeśli nie możesz otworzyć Ustawienia

Jeśli nie masz dostępu do Ustawienia, wykonaj reset zewnętrzny.

1. Naładuj akumulator do co najmniej 30%.
2. Wyłącz telefon.
3. Przytrzymaj jednocześnie przyciski zmniejszania głośności i zasilania, aż do momentu włączenia telefonu.
4. Przytrzymaj przycisk zmniejszania głośności do momentu wyświetlenia komunikatu Recovery mode.
5. Naciśnij przycisk zasilania, aby uruchomić telefon w trybie odzyskiwania.
6. Jeśli widzisz robota Android z wykrzyknikiem, naciśnij i przytrzymaj przycisk zasilania, a następnie, przytrzymując go, naciśnij i zwolnij przycisk zwiększania głośności.
7. Użyj przycisków regulacji głośności, aby przewinąć do opcji **Wipe data/factory reset**, a następnie naciśnij przycisk zasilania, aby ją wybrać.
8. Użyj przycisków regulacji głośności, aby przewinąć do opcji **Factory data reset**, a następnie naciśnij przycisk zasilania, aby ją wybrać.

Resetowanie potrwa kilka sekund.

9. Użyj przycisków regulacji głośności, aby przewinąć do opcji **Reboot system now**, a następnie naciśnij przycisk zasilania, aby ją wybrać.

Ponowne uruchamianie potrwa kilka minut. Jeśli telefon nie zakończy ponownego uruchamiania, naciśnij i przytrzymaj przycisk zasilania aż do momentu, gdy ekran się ściemni. Następnie zwolnij go, aby normalnie włączyć telefon.



10. Jeśli resetujesz telefon, gdyż podejrzewasz, że aplikacja innej firmy powoduje problemy, przy ponownym konfigurowaniu telefonu nie kopiuj wszystkich aplikacji. **Przywracaj** jedną aplikację na raz i używaj telefonu przez jakiś czas. Jeśli nie wystąpią żadne problemy, zainstaluj kolejną aplikację i ponownie wykonaj test.

---

## Wyślij opinię do firmy Motorola

Masz komentarze lub propozycje dotyczące telefonu? Wybierz kolejno **Ustawienia** > **Ocena i opinia**.

Aby często przysyłać opinię, w tym zrzut poprzedniego ekranu, [otwórz ustawienia podręczne](#) i dotknij opcji **Prześlij opinię** (możesz [dodać ją do ustawień podręcznych](#)).

Aby przesłać opinię o aplikacji Motorola, w aplikacji dotknij ,  lub  > **Przekaż opinię**.