

X *GYRO REMOTE CONTROL SERIES*

21W/C

2.4G

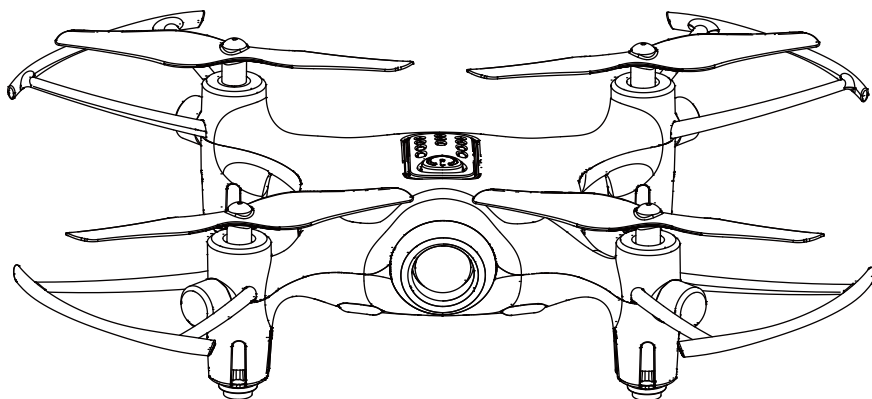

3

INSTRUKCJA OBSŁUGI

Wszelkie prawa zastrzeżone. Niniejsza instrukcja jest własnością firmy INNPRO.
Kopiowanie i dystrybucja w celach komercyjnych, całości lub części instrukcji bezzezwolenia zabronione.

Najważniejsze funkcje

- 4-osiowa konstrukcja pozwala na większą szybkość i płynność lotu.
- Wbudowany 6-osiowy żyroskop gwarantuje dokładne pozycjonowanie.
- Modułarna budowa ułatwia instalacje i naprawy.
- Funkcja headless ułatwia sterowanie.
- Zawis na ustalonej wysokości w trybie Auto Hover Mode.
- Akrobacje 360°.

Instrukcja bezpieczeństwa

1. Mniejsze części drona powinny znajdować się w miejscu niedostępnym dla dzieci, aby zapobiec wypadkom.
2. Syma X21 posiada dużą moc. Podczas pierwszego użycia, staraj się przesuwać lewy drążek powoli, aby nie dopuścić do zbyt szybkiego wznoszenia, które mogłoby doprowadzić do kolizji i uszkodzenia urządzenia.
3. Po zakończeniu lotu należy najpierw wyłączyć drona, a następnie nadajnik.
4. Nie kładź akumulatorów w miejscach narażonych na działanie wysokich temperatur (otwarty ogień, instalacje elektryczne).
5. Żaden człowiek nie powinien znaleźć się w odległości mniejszej niż 2-3 metry od urządzenia w locie lub podczas lądowania, aby uniknąć obrażeń ciała, wynikających z kontaktu z pracującymi silnikami.
6. Dzieci operujące drona powinny znajdować się pod nadzorem osoby dorosłej. Instruktor powinien dopilnować, aby dron pozostawał w zasięgu wzroku operatora (lub instruktora).
7. Nie należy ładować jednorazowych baterii. Podczas wkładania baterii, należy zwracać szczególną uwagę na prawidłową biegunowość. Nie mieszaj baterii o różnym poziomie wyładowania, żywotności lub różnych typów baterii.
8. Jeżeli urządzenie nie jest używane, należy wyłączyć nadajnik i drona oraz wyjąć baterie z nadajnika.
9. Nie należy dopuścić do zwarcia obwodu.
10. Montaż drona należy przeprowadzać pod nadzorem osoby dorosłej.
11. Pilot jest odpowiedzialny za utrzymywanie bezpiecznej odległości od osób trzecich i mienia, a także innych modeli latających. Nigdy nie lataj nad zgromadzeniami ludzi.
12. Rozładuj akumulator do 40%-50% (przy pełnym naładowaniu, lataj przez połowę maksymalnego czasu lotu), jeżeli nie będziesz korzystał z niej przez 10 dni lub dłużej. Dzięki temu wydłużysz żywotność akumulatora.
13. Otwieraj pokrywę drona za pomocą śrubokręta.
14. Nie należy wyrzucać opakowania, gdyż zawiera istotne informacje.

Konserwacja

1. Regularnie czyść urządzenie za pomocą czystej, suchej szmatki.
2. Unikaj kontaktu z bezpośrednim słońcem.
3. Kontakt urządzenia z wodą może uszkodzić elektroniczne elementy.

4. Sprawdzaj regularnie wtyczki i inne akcesoria. Jeżeli zauważysz jakiegokolwiek uszkodzenia, nie korzystaj z urządzenia, dopóki nie jest w 100% sprawne.

Zawartość opakowania

W zestawie można znaleźć następujące elementy:

- Dron
- Nadajnik
- Instrukcja
- Śrubokręt
- Śmigła
- Kabel USB



Wymiana śmigieł

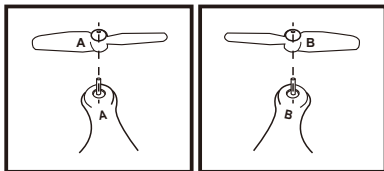

1. Odkręć śrubki za pomocą śrubokręta, wyjmij śmigła.
2. Zamontuj śmigło A na ramieniu A, natomiast śmigło B na ramieniu B.
3. Zakręć śrubki śrubokrętem.

Ładowanie i wymiana akumulatora

Wymiana akumulatora

1. Naciśnij przycisk zasilania na dronie na 1-2 sekundy, aby upewnić się, że jest wyłączony
2. Wsuń pokrywę komory akumulatora do tyłu.
3. Wyciągnij akumulator z gniazda
4. Po wymianie akumulator zamknij ponownie pokrywę.

Ładowanie

Podłącz przewód akumulatora do ładowarki USB, a ładowarkę następnie do komputera (wskaźnik zaświeci się na czas ładowania i wyłączy po jego ukończeniu).

Czas ładowania wynosi ok. 90 minut; Czas zawisu wynosi ok. 5 minut.

Środki ostrożności podczas ładowania akumulatora

- Unikaj umieszczania akumulatorów w miejscach narażonych na bezpośrednie światło słoneczne i wysokie temperatury np. instalacje elektryczne, bezpośrednie sztuczne światło, aby nie doprowadzić do wybuchu lub uszkodzenia akumulatora.
- Nie zanurzaj akumulatorów w wodzie. Akumulatory powinny być przechowywane w chłodnym i suchym miejscu.
- Nie rozbieraj akumulatora.
- Nie zostawiaj akumulatora bez nadzoru podczas ładowania.
- Akumulatory należy wyciągnąć z urządzenia przed rozpoczęciem ładowania.
- Akumulatory należy ładować pod nadzorem osoby dorosłej.
- Wyczerpane akumulatory/baterie należy wyciągnąć z urządzenia
- Uwaga: Istnieje ryzyko wybuchu w przypadku zastosowania niewłaściwego typu akumulatora.

Obja nienie funkcji nadajnika

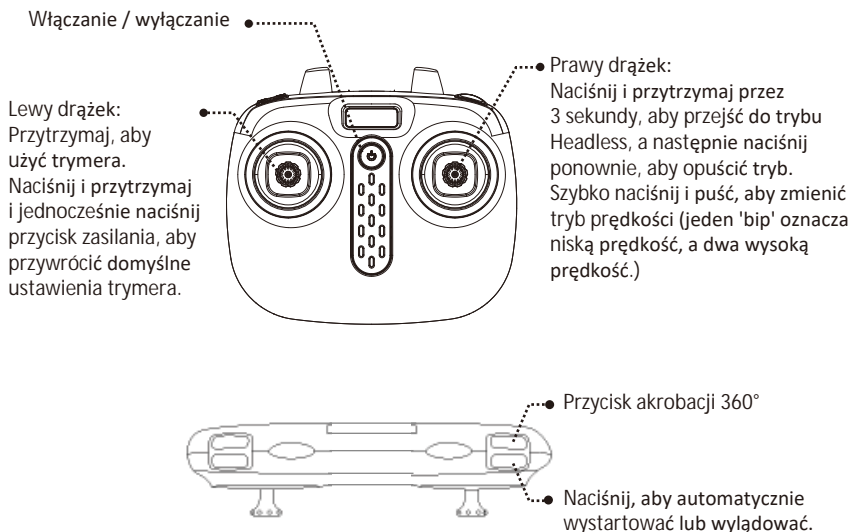

Instalacja baterii w nadajniku:

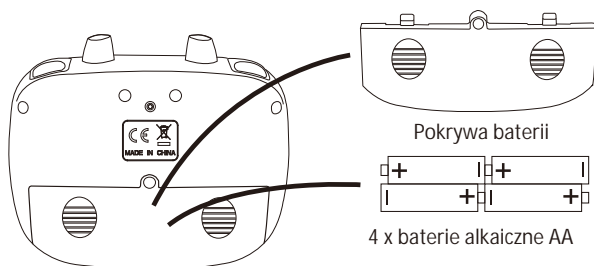

1. Instalacja baterii: Otwórz pokryw z tyłu nadajnika. Włó prawidłowo 4 baterie alkaiczne AA do komory (baterie nie znajduj si w zestawie).



1. Baterie muszą być zainstalowane z zachowaniem prawidłowej biegunowości, zgodnie z oznaczeniem na bateriach i w komorze baterii. Żadna bateria nie może zostać zainstalowana odwrotnie.
2. Nie należy mieszać starych i nowych baterii.
3. Nie należy mieszać różnych typów baterii.
4. Nie instaluj akumulatorów w nadajniku.

Najważniejsze funkcje

1. Zabezpieczenie przed niskim napięciem

Jeżeli dwa wskaźniki LED z tyłu drona zaczynają migać, oznacza to, że akumulator jest bliski wyładowania. W takim wypadku, należy wrócić dronem. Dron automatycznie zwolni, gdy jest bliski wyładowania.

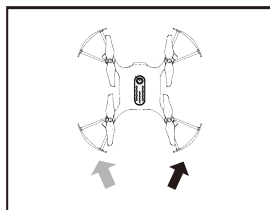

2. Zabezpieczenie nadprądowe

Jeżeli Syma zderzy się z obcym obiektem bądź zablokuje się, a jej śmigła pozostaną włączone, dron przejdzie w tryb zabezpieczenia przed nadmiernym natężeniem prądu.



3. Funkcja poziomej kalibracji:

Umieść drona na poziomej powierzchni i przesuń w tym samym czasie oba dżoiki do prawych dolnych rogów na 2-3 sekundy. Wskaźnik LED drona będzie migać w szybkim tempie i powróci do normalnego zachowania po ok. 2-3 sekundach, co zasygnalizuje pomyślne przeprowadzenie kalibracji.

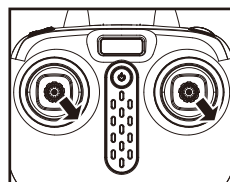

4. Tryb wysokiej / niskiej prędkości

Domyślnie włączony jest tryb niskich obrotów. Aby zmienić tryb na wysokie obroty, przytrzymaj krótko prawy drążek. Zmianę trybu sygnalizują 2 sygnały dźwiękowe, dochodzące z nadajnika. Pojedynczy sygnał dźwiękowy po ponownym przytrzymaniu prawego drążka sygnalizuje powrót do trybu niskiej prędkości.

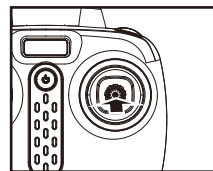

5. Obrót 3D

Gdy jesteś zaznajomiony z podstawami obsługi drona, możesz przejść do odkrywania jeszcze bardziej ekscytujących i ryzykownych zabaw z funkcją obrotu 3D. Wznies się dronem na wysokość przynajmniej 5 m od ziemi, naciśnij przycisk obrotu w prawym górnym rogu nadajnika i jednocześnie przesunij prawy drążek do najwyższej pozycji do przodu /do tyłu/w lewo/w prawo, a dron wykona obrót w daną stronę.

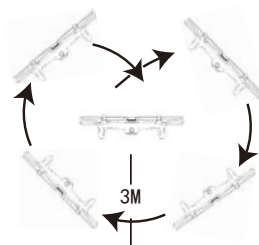

Uwaga: Najlepszy efekt obrotu 3D uzyskuje się przy w pełni naładowanym akumulatorze.

6. Funkcja utrzymania wysokości (zawisu)

Zwolnij lewy drążek (drążek gazu), a dron zawisnie na obecnej wysokości.

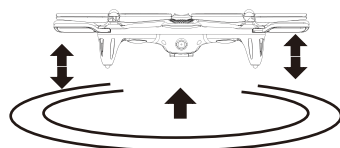

7. Tryb headless:

1. Definiowanie przedniego kierunku

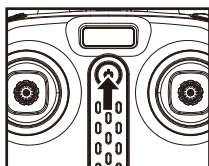

1. Włącz nadajnik

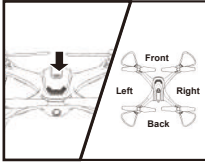

2. Po podłączeniu drona do źródła zasilania, ustaw przetącnik w pozycji ON i ustaw określony kierunek przodu drona w trybie headless.

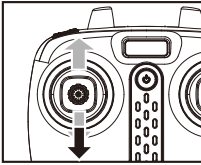

3. Ustaw drążek gazu nadajnika w najwyższej pozycji, a potem w najniższej pozycji. Długi sygnał dźwiękowy wyemitowany przez nadajnik oznacza ukończenie definiowania przedniego kierunku.

2. Kalibracja definicji przodu

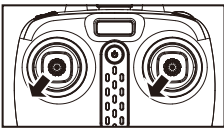

1. Po zderzeniu się z obcym obiektem w trybie headless mogą wystąpić odchylenia zdefiniowanego kierunku. W takim wypadku wystarczy, że jednocześnie przesuniesz oba drążki w lewy dolny róg po ustawieniu drona w odpowiednim kierunku. Jeżeli wskaźnik drona świeci po powolnym migotaniu przez 3 sekundy, sygnalizuje to ukończenie procesu.

3. Przechodzenie pomiędzy trybem headless i normalnym lotem

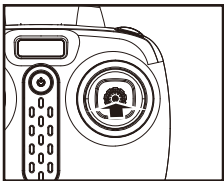

1. Po ukończeniu parowania, dron przejdzie do trybu domyślnego, wtedy wskaźnik LED drona będzie migał w wolnym tempie. Naciśnięcie i przytrzymanie przez 2 sekundy przycisku trybu headless w lewym górnym rogu spowoduje wyemitowanie sekwencji dźwiękowej, sygnalizującej, że dron przeszedł do pracy w trybie headless. Kolejne przytrzymanie tego samego przycisku przez 2 sekundy spowoduje opuszczenie trybu headless, co zostanie potwierdzone pojedynczym, długim dźwiękiem. Podczas pracy w trybie headless cztery światła LED drona migają w wolnym tempie (co 4 sekundy).

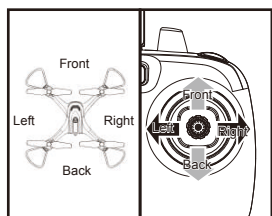

2. W trybie headless operator nie musi wiedzieć, w którą stronę zwrócony jest dron, sterowanie odbywa się zgodnie z kierunkiem ruchów drążków nadajnika.

Przygotowanie do lotu i włączanie/wyłączanie drona

1. Przygotowanie do lotu

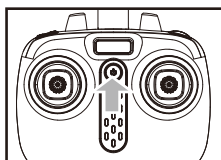

Krok 1: Włącz nadajnik.

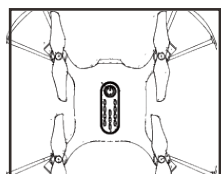

Krok 2: Naciśnij przycisk zasilania na górze drona na 1-2 sekundy, aby upewnić się, że dron jest włączony.

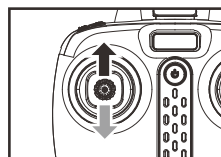

Krok 3: Przesuń lewy drążek do najwyższego, a następnie do najniższego punktu. Gdy wskaźnik drona przejdzie do świecenia światłem stałym, dron jest w trybie gotowości do lotu

2. Uruchamianie drona

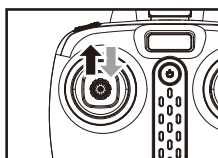

Sposób nr 1: Przesuń lewy drążek (gazu) donajwyższej pozycji, a następnie z powrotem do pozycji centralnej, śmigła drona powoli zaczną się obracać.

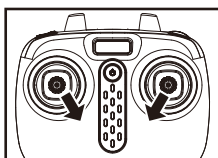

Sposób nr 2: Przesuń lewy i prawy drążek do środka na 1 sekundę, wykonując wewnętrzną pętlę w kształcie liczby "8", aby włączyć drona, śmigła powoli zaczną się obracać.

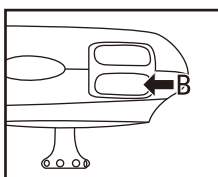

Sposób nr 3: Gdy dron jest nieruchomy, naciśnij przycisk B, dron automatycznie wystartuje i zawisnie na określonej wysokości.

3. Wyłączanie drona

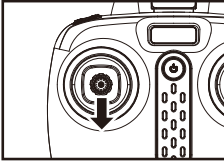

Sposób nr 1: Przesuń lewy drążek (gazu) do najniższej pozycji i prztrzymaj 2-3 sekundy, aby wyłączyć drona.

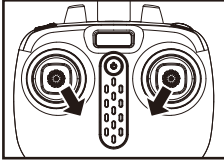

Sposób nr 2: Przesuń lewy i prawy drążek do środka na 1 sekundę, wykonując wewnętrzną pętlę w kształcie liczby "8", aby wyłączyć drona.

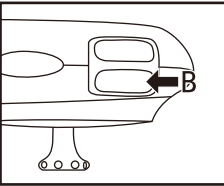

Sposób nr 3: W trakcie lotu naciśnij przycisk B, a dron obniży wysokość i wyląduje.

1. Jeżeli dron jest poza zasięgiem, wskaźnik będzie powoli migać, a dron zwolni.
2. Jeżeli nadajnik zostanie wyłączony lub zasilanie odcięte, dron automatycznie zwolni, po czym zatrzyma się. W trakcie zatrzymywania włącz nadajnik ponownie, aby odzyskać kontrolę nad urządzeniem.

Sterowanie dronem

Sterowanie dronem

Wznoszenie i obniżanie pułapu

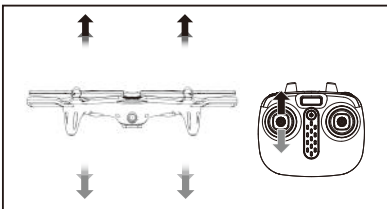

Jeżeli lewy drążek (drążek gazu) zostanie wychylony do przodu lub do tyłu, dron odpowiednio wzniesie się albo obniży lot.

Lot do przodu i do tyłu

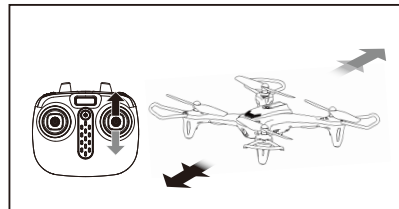

Jeżeli prawy drążek (kierunku) zostanie wychylony do przodu lub do tyłu, dron poleci odpowiednio do przodu lub do tyłu.

Obrót w lewo i w prawo

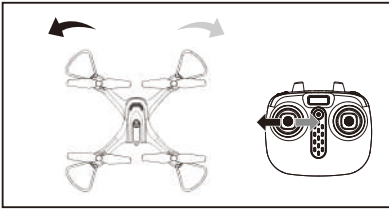

Jeżeli lewy drążek (drążek gazu) zostanie wychylony w lewo lub w prawo, dron obróci się odpowiednio w lewo lub w prawo.

Lot w lewo i w prawo

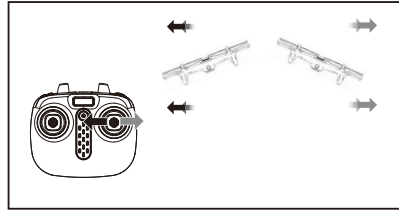

Jeżeli prawy drążek zostanie wychylony w lewo lub w prawo, dron poleci odpowiednio w lewo lub w prawo.

Obsługa trymera

Trymer lotu do przodu i do tyłu

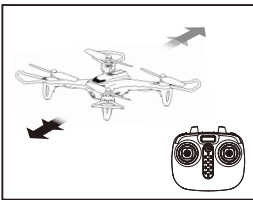

Jeżeli dron podczas zawisu w powietrzu samoczynnie porusza się do przodu lub do tyłu, przytrzymaj lewy drążek i jednocześnie przesuwaj prawy do przodu/do tyłu, aby wytrzymać lot. Puść lewy drążek gdy dron zawiśnie stabilnie.

Trymer lotu w lewo/w prawo

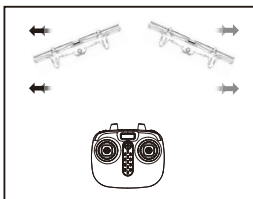

Jeżeli dron podczas zawisu w powietrzu samoczynnie porusza się na boki, należy skorygować pozycję drona za pomocą trymera lotu w lewo/ w prawo. Przytrzymaj lewy drążek i jednocześnie przesuwaj prawy drążek w lewo/w prawo. Puść lewy drążek, gdy dron zawiśnie stabilnie.

Trymer obrotu w lewo/w prawo

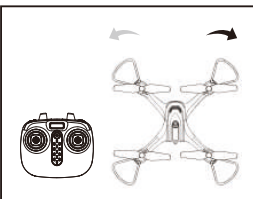

Jeżeli dron podczas zawisu w powietrzu samoczynnie obraca się w lewo lub w prawo, należy skorygować pozycję drona za pomocą trymera obrotu w lewo/ w prawo. Naciśnij i przytrzymaj lewy joystick i przesuwaj go w lewo/w prawo. Puść, gdy dron zawiśnie stabilnie.

Instalacja i obsługa kamery

1. Pobieranie oprogramowania

Smartfony z systemem Android - pobierz pliki instalacyjne oprogramowania SYMA GO z witryny www.symatoys.net lub zeskanuj kod QR .

Smartfony z systemem iOS - przejdź do APP STORE i pobierz pliki instalacyjne oprogramowania SYMA GO lub zeskanuj kod QR.

Wskazówka: Kod QR znajduje się na kolorowym opakowaniu i na ostatniej stronie niniejszej instrukcji. Sprawdź oficjalną stronę SYMA w APPSTORE lub poszukaj w Google play, aby pobrać najnowszą wersję oprogramowania SYMA GO.

2. Łączenie

1. Podłącz urządzenie do źródła zasilania. Wskaźnik światła FPV będzie świecić na zielono, a po 20 sekundach zacznie świecić pulsującym czerwonym światłem, czekając na połączenie z urządzeniem mobilnym.

2. Wejdź w Ustawienia na swoim urządzeniu mobilnym i włącz funkcję WiFi. W kolumnie sieci WiFi znajdź "FPV WIFI *****" i połącz się z nią.

3. Teraz opuść ustawienia, otwórz oprogramowanie SYMA GO i naciśnij ikonę START, aby przejść do panelu sterowania. Ekran urządzenia mobilnego przeszedł w tryb wyświetlania obrazu z kamery w czasie rzeczywistym. Pełny pasek sygnału, oznacza, że sygnał WiFi jest najsilniejszy.



1. Uruchom program SYMA GO



2. Naciśnij ikonę START.



3. Ekran urządzenia mobilnego wyświetla obraz w czasie rzeczywistym.

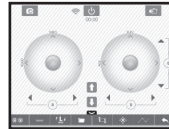

4. Ekran wyświetla ekran sterowania

3. Objąsnienie Menu podglądu obrazu z kamery



1. Powrót
2. Siła sygnału WiFi
3. Przeglądanie zdjęć i video
4. Nagrywanie video
5. Wykonanie zdjęcia
6. Czas nagrywania video

Sterowanie

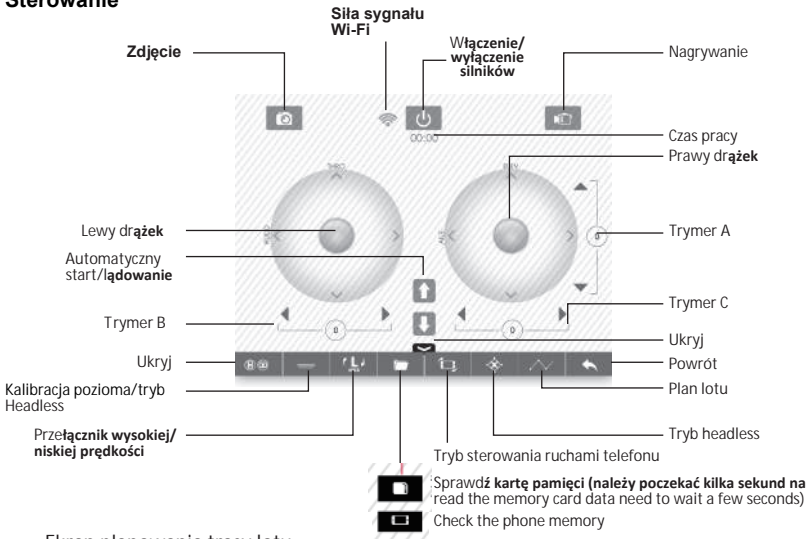

Ekran planowania trasy lotu

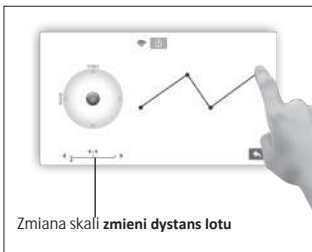

Naciśnij przycisk planowania trasy lotu, aby przejść do ekranu planowania trasy lotu, a dron poleci według ustalonej trasy.

4. Wykonywanie zdjęć i nagrywanie video

Wykonywanie zdjęć i nagrywanie video: Gdy kamera WiFi jest uruchomiona, naciśnij na ikonę zdjęcia lub video w menu podglądu w czasie rzeczywistym, aby natychmiast wykonać zdjęcie lub nagrać video (wykonane pliki zdjęciowe i video można znaleźć w folderze "Checking of Photos and Videos").

Uwaga: Po włączeniu oprogramowania na urządzeniu mobilnym do podglądu obrazu z kamery w czasie rzeczywistym, maksymalna długość lotu drona zmniejsza się o połowę!

5. Karta pamięci

W zestawie załączona jest karta pamięci do kamery WiFi 720p. Jeżeli karta pamięci jest umieszczona w kamerze, zdjęcia będą jednocześnie zapisywane zarówno na telefonie, jak i na karcie pamięci kamery. Jeżeli kamera nie posiada zainstalowanej karty pamięci, pliki będą zapisywane jedynie na telefonie komórkowym.

Ostrzeżenie: Nie należy zmieniać lub modyfikować urządzenia w sposób niezgodny z instrukcją.

Urządzenie spełnia wymagania CE i FCC.

Wszelkie prawa zastrzeżone. Niniejsza instrukcja jest własnością firmy INNPRO. Kopiowanie i dystrybucja w celach komercyjnych, całości lub części instrukcji bez zezwolenia zabronione.

Specyfikacja

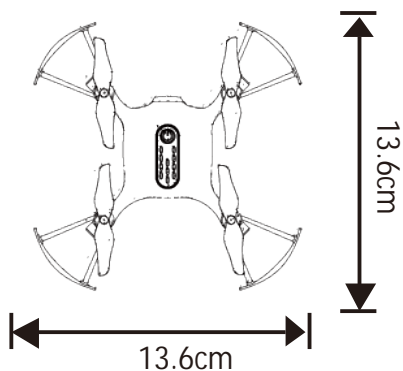
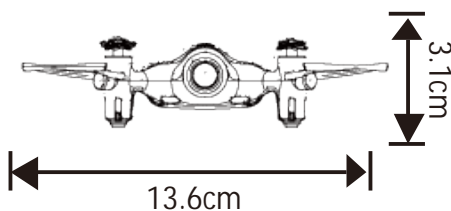

Długość : 13.6cm Szerokość : 13.6cm
 Wysokość : 3.1cm Model silnika : \varnothing 8
 Akumulator : Litowy 3,7 V/380 mAh

Rozwiązywanie problemów

Problem	Przyczyna	Rozwiązanie
Dron nie odpowiada	<ol style="list-style-type: none"> 1. Niski poziom akumulatora. 2. Baterie są na wyczerpaniu, dioda będzie migać. 3. Nadajnik nie jest sparowany z dronem. 	<ol style="list-style-type: none"> 1. Naładuj drona 2. Wymień baterie nadajnika. 3. Sparuj poprawnie urządzenia.
Dron nie reaguje poprawnie na polecenia.	<ol style="list-style-type: none"> 1. Słabe baterie. 2. Zakłócenia sygnału. 	<ol style="list-style-type: none"> 1. Wymień baterie. 2. Znajdź miejsce bez zakłóceń.

Problem	Przyczyna	Rozwiązanie
Dron porusza się w jedną stronę podczas zawisu.	1. Dron nie jest skalibrowany poprawnie.	1. Skalibruj drona, aby stał równo z podłożem (instrukcja kalibracji znajduje się w punkcie 3 na stronie 5).
Lot do przodu w trybie headless działa nieprawidłowo	1. Problem z prawidłowym lotem został spowodowany dużą ilością kolizji.	1. Zdefiniuj ponownie przód (patrz strona 6 - tryb headless).
Wysoka niestabilność / ruchy w górę i w dół.	1. Dron nie jest skalibrowany poprawnie. 2. Niekorzystne warunki pogodowe 3. Gwałtowne kolizje spowodowały nieprawidłową pracę żyroskopu.	1,3. Skalibruj drona, aby stał równo z podłożem (instrukcja kalibracji znajduje się w punkcie 3 na stronie 5). 2. Poczekaj na poprawę pogody

Producent

**Guangdong Syma Model drone Industrial Co., Ltd.
The Crossing of No.2 West Xingye Road and North Xingye Road, Laimei.
Industrial Park Chenghai District Shantou City Guangdong China.**

Prawo ostatecznej interpretacji treści instrukcji należy do producenta.