

Kodak

PIXPRO AZ651

Digital Camera

Podręcznik
użytkownika



PRZED URUCHOMIENIEM

Deklaracja zgodności

Strona odpowiedzialna: JK Imaging Ltd.

Adres: JK Imaging Ltd., 17239 South Main Street, Gardena, CA 90248, USA

JK Imaging Europe, 71 Clarendon road, Watford, WD17 1DS, UK

Firmowa strona sieci web: www.kodakpixpro.com

INDUSTRY CANADA

To urządzenie jest zgodne z kanadyjskim standardem RSS-210.

Urządzenie jest zgodne z licencją Industry Canada z wyłączeniem standardu(ów) RSS.

Jego działanie spełnia dwa następujące warunki: (1) Urządzenie to nie może powodować szkodliwych zakłóceń oraz (2) urządzenie to musi być odporne na wpływ wszelkich zakłóceń, łącznie z tymi, które mogą powodować niepożądane działanie.

Oświadczenie o narażeniu na promieniowanie:

To urządzenie spełnia limity wysyłanych fal radiowych dla przenośnych urządzeń radiowych RF, ustanowione przez kanadyjskim dla niekontrolowanego środowiska i jest bezpieczny w użyciu zgodnym z przeznaczeniem, opisanym w niniejszej instrukcji. Dodatkowe zmniejszenie narażenia na fale radiowe można osiągnąć przez utrzymywanie urządzenia jak najdalej od ciała użytkownika lub przez ustawienie niższej mocy wyjściowej, o ile taka funkcja jest dostępna.

Dla klientów z Europy



Ten symbol, przekreślony kosz na śmieci na kółkach, zgodnie z WEEE Aneks IV] oznacza konieczność segregacji zużytych urządzeń elektrycznych i elektronicznych w krajach europejskich. Należy przekazywać te urządzenia do dostępnego w danym kraju systemu utylizacji odpadów elektrycznych i elektronicznych.



Znak "CE" oznacza, że ten produkt jest zgodny z wymaganiami dla krajów europejskich dotyczącymi bezpieczeństwa, zdrowia, ochrony środowiska i zabezpieczenia klienta. Aparaty ze znakiem "CE" są przeznaczone do sprzedaży w Europie.

Europa - Deklaracja zgodności UE

Urządzenie spełnia zasadnicze wymagania Dyrektywy Europejskiej 1999/5/WE dla telekomunikacyjnych urządzeń końcowych i urządzeń radiowych RTTE. Do potwierdzenia zgodności z wymaganiami Dyrektywy Europejskiej 1999/5/WE dla RTTE skorzystano z następujących metod badań:

- EN 60950-1: 2006+A11:2009 +A1:2010 +A12:2011

Urządzenia techniki informatycznej - bezpieczeństwo

- EN 50566 2013

Norma wyrobu dotycząca oceny zgodności z ograniczeniami podstawowymi pól elektromagnetycznych wytwarzanych przez doręczne i montowane na ciele urządzenia komunikacji bezprzewodowej używane przez ogół ludności (30 MHz — 6 GHz)

- EN 62209-2: 2010

Ekspozycja człowieka w polach elektromagnetycznych o częstotliwościach radiowych pochodzących od doręcznych i noszonych na ciele bezprzewodowych urządzeń łączności - Modele człowieka, aparatura i procedury - Część 2: Procedura wyznaczania szybkości pochłaniania właściwego energii (SAR) dla bezprzewodowych, przenośnych urządzeń łączności, używanych blisko ciała ludzkiego (zakres częstotliwości od 30 MHz do 6 GHz))

- EN 300 328 V1.8.1 : 2012

Kompatybilność elektromagnetyczna i zagadnienia widma radiowego (ERM) - Szerokopasmowe systemy transmisji danych pracujące w paśmie 2.4 GHz ISM i wykorzystujące technikę modulacji z widmem rozproszonym. Zharmonizowana EN odnośnie wymogów zasadniczych, zgodnie z artykułem 3.2 dyrektywy RTTE.

- EN 301 489-1 V1.9.2: 2011

Kompatybilność elektromagnetyczna i zagadnienia widma radiowego (ERM); Zgodność elektromagnetyczna (EMC) dotycząca urządzeń i systemów radiowych; część 1: Wspólne wymagania techniczne.

- EN 301 489-17 V2.2.1:2012

Kompatybilność elektromagnetyczna i zagadnienia widma radiowego (ERM); Zgodność elektromagnetyczna (EMC) dotycząca urządzeń i systemów radiowych; część 17: Warunki szczegółowe dla szerokopasmowych systemów transmisyjnych o częstotliwości 2,4 GHz oraz urządzeń RLAN wysokiej jakości o częstotliwości 5 GHz.

Dla klientów w USA.

Federal Communication Commission Interference Statement

Urządzenie to jest zgodne z częścią przepisów FCC rozdział 15. Jego działanie spełnia dwa następujące warunki: (1) Urządzenie to nie może powodować szkodliwych zakłóceń oraz (2) urządzenie to musi być odporne na wpływ wszelkich zakłóceń, łącznie z tymi, które mogą powodować niepożądane działanie.

Niniejszy sprzęt został przetestowany i odpowiada ograniczeniom dotyczącym urządzeń cyfrowych klasy B, zgodnie z częścią 15 przepisów FCC. Ograniczenia te mają na celu zapewnienie ochrony przed szkodliwymi interferencjami podczas instalacji w środowisku domowym. Niniejszy sprzęt generuje, używa i może wypromieniowywać energię częstotliwości radiowych oraz, jeśli nie jest zainstalowany i używany zgodnie z instrukcjami, może powodować poważne zakłócenia komunikacji radiowej. Jednakże nie można nigdy zagwarantować, że w konkretnych warunkach zakłócenia się nie pojawią. Jeśli praca tego urządzenia spowoduje szkodliwe zakłócenia w odbiorze radia lub telewizji, z powodu których użytkownik będzie musiał stale je wyłączać i włączać, to zalecamy usunięcie interferencji na jeden z podanych dalej sposobów:

- Zmienić kierunek lub położenie anteny odbiorczej.
- Zwiększyć odległość między urządzeniem a odbiornikiem.
- Podłączyć urządzenie do gniazdka na innym obwodzie niż odbiornik.
- Skonsultować się ze sprzedawcą lub doświadczonym technikiem RTV.

Ostrzeżenie FCC: Użytkownik może utracić prawo do obsługi niniejszego sprzętu, jeśli dokonał nieautoryzowanych zmian lub modyfikacji.

Nadajnik ten nie może być zlokalizowany ani działać wspólnie z jakąkolwiek inną anteną albo nadajnikiem.

Oświadczenie o narażeniu na promieniowanie:

To urządzenie spełnia limity wysyłanych fal radiowych dla przenośnych urządzeń radiowych RF, ustanowione przez FCC dla niekontrolowanego środowiska i jest bezpieczny w użyciu zgodnym z przeznaczeniem, opisanym w niniejszej instrukcji. Dodatkowe zmniejszenie narażenia na fale radiowe można osiągnąć przez utrzymywanie urządzenia jak najdalej od ciała użytkownika lub przez ustawienie niższej mocy wyjściowej, o ile taka funkcja jest dostępna.

O tym podręczniku

Dziękujemy za zakupienie aparatu cyfrowego KODAK PIXPRO. Ten podręcznik należy uważnie przeczytać i umieścić w bezpiecznym miejscu do wykorzystania w przyszłości.

- JK Imaging Ltd. zastrzega sobie wszelkie prawa do niniejszego dokumentu. Żadnej z części tej publikacji nie można kopiować, transmitować, przetwarzać, zapisywać w systemie odzyskiwania danych lub przekładać na inne języki lub na język komputerowy, w jakiegokolwiek formie lub w jakikolwiek sposób bez wcześniejszej pisemnej zgody JK Imaging Ltd..
- Wszelkie znaki towarowe wspomniane w tym podręczniku służą wyłącznie do identyfikacji i mogą być własnością ich odpowiednich właścicieli.
- Ten podręcznik udostępnia instrukcje używania aparatu cyfrowego KODAK PIXPRO. Poczyniono starania, aby treść tego podręcznika była dokładna, ale JK Imaging Ltd. zastrzega sobie prawo do wykonania zmian bez powiadomienia.
- W tym podręczniku wykorzystano następujące symbole, pomocne w szybkiej i łatwej lokalizacji informacji.



Wskazują użyteczne informacje, które należy poznać.



Wskazują środki ostrożności, które należy zastosować podczas posługiwania się aparatem.

- W poniższej instrukcji, we wprowadzeniu do obsługi aparatu mogą być stosowane następujące symbole. Służą one ułatwieniu zrozumienia.

[Własności pozycji] : Własności opcji interfejsu aparatu wskazywane są symbolem [] .

UWAGI BEZPIECZEŃSTWA

Zalecenia bezpieczeństwa dla aparatu

- Nie wolno zrzucać aparatu i dopuszczać do jego uderzenia o twarde przedmioty.
- Nie wolno próbować rozbierać lub naprawiać aparatu.
- Nie należy używać aparatu ani go przechowywać w zakurzonej miejscy lub na plaży, w celu zapobieżenia przedostaniu się do aparatu pyłu lub piasku, które mogą spowodować jego uszkodzenie.
- Nie należy używać aparatu ani go przechowywać w środowisku gorącym lub pod bezpośrednim działaniem światła słonecznego.
- Nie należy używać aparatu ani go przechowywać w silnym polu magnetycznym, przykładowo obok magnesu lub transformatora.
- Nie należy dotykać obiektywu aparatu.
- Nie należy wystawiać aparatu na długotrwale, bezpośrednie działanie promieni słonecznych.
- W celu zapobieżenia uszkodzeniu aparatu przez wilgoć nie wolno używać ani przechowywać aparatu w środowisku o bardzo dużej wilgotności, takiej jak występuje podczas deszczu lub w pobliżu basenu.
- W przypadku kontaktu kamery z wodą wyłącz ją, wyjmij baterię i kartę pamięci oraz pozostaw do wyschnięcia przez 24 godziny.
- W przypadku przenoszenia aparatu z miejsca ciepłego do zimnego w jego wnętrzu może dojść do wykrapiania pary wodnej. Przed włączeniem aparatu należy pewien czas odczekać.
- Przed wyjęciem baterii i karty pamięci należy wyłączyć aparat.
- Do czyszczenia korpusu aparatu nie wolno stosować środków ściernych, na bazie alkoholu ani organicznych.
- Do czyszczenia soczewek używać profesjonalnej ściereczki do czyszczenia soczewek oraz specjalnego środka czyszczącego.
- Jeśli aparat długo nie będzie używany należy pobrać z aparatu wszystkie zdjęcia i wyjąć kartę pamięci.
- Jeśli aparat długo nie będzie używany należy przechować go w suchym i czystym miejscu.
- Nasza firma nie zwraca pieniędzy za utratę zdjęć lub filmów spowodowanych niewłaściwą obsługą urządzenia.

Zalecenie dotyczące bezpieczeństwa baterii

- Należy korzystać z dostarczonej samego typu baterii.
- Ładować tylko za pomocą dostarczonej ładowarki.
- Jeżeli w aparacie dojdzie do wycieku płynu z baterii skontaktować się ze sprzedawcą. Jeżeli dojdzie do wycieku płynu z baterii na skórę, należy przemyć skórę dużą ilością czystej wody i uzyskać pomoc lekarską.
- Utylizacja zużytych baterii powinna być prowadzona zgodnie z lokalnymi przepisami (krajowymi lub regionalnymi).
- W celu zapobieżenia uszkodzeniom nie wolno zrzucać baterii ani dopuszczać do uderzania nią o twarde przedmioty lub zarysowywania na ostrych krawędziach.
- Nie wolno dopuszczać do zetknięcia baterii z przedmiotami metalowymi (w tym monetami), w celu uniknięcia zwarcia, rozładowania, rozgrzania lub przecieku.
- Nie wolno próbować rozbierać baterii.
- Nie wolno wystawiać baterii na działanie wody. Styki baterii powinny być zawsze suche.
- Nie wolno podgrzewać baterii ani wrzucać jej do ognia, co grozi wybuchem.
- Nie należy przechowywać baterii w środowisku gorącym lub pod bezpośrednim działaniem światła słonecznego.
- Kiedy do zasilania aparatu wykorzystywane są akumulatory litowo-jonowe w razie ich przegrzania w czasie ładowania należy odłączyć zasilanie. Przerwać ładowanie i odczekać, aż wystarczająco ostygną.
- Jeżeli aparat będzie przechowywany przez dłuższy okres czasu, wyjąć baterię i przechować ją w suchym miejscu niedostępnym dla niemowląt i dzieci.
- W zimnym otoczeniu trwałość baterii ulegnie zauważalnemu zmniejszeniu.
- Baterię należy wkładać zgodnie z oznaczeniami biegunowości w komorze baterii. Nie należy jej wkładać do komory na siłę.

Zalecenia dotyczące bezpieczeństwa karty pamięci

- Przy wyborze karty pamięci należy wybierać oryginalne karty znanych producentów.
- Przed pierwszym użyciem lub po włożeniu nowej, kartę pamięci należy sformatować z wykorzystaniem aparatu.
- Nie wolno zrzucić karty pamięci ani dopuszczać do jej uderzenia o twarde przedmioty celem zapobieżenia jej uszkodzeniom.
- Nie wolno próbować rozbierać lub naprawiać karty pamięci.
- Nie wolno wystawiać karty pamięci na działanie wody. Powinna być zawsze sucha.
- Nie wolno wyciągać karty pamięci, kiedy aparat jest włączony. W przeciwnym razie, karta pamięci zostanie uszkodzona.
- Nie wolno edytować danych bezpośrednio na karcie pamięci. Przed edycją należy skopiować dane na komputer.
- Jeśli aparat długo nie będzie długo używany, należy pobrać z aparatu wszystkie zdjęcia, wyjąć kartę pamięci i przechować ją w suchym miejscu.
- Nie wolno modyfikować nazw plików lub folderów karty za pomocą komputera ponieważ tak zmodyfikowane nazwy mogą nie zostać rozpoznane przez aparat i może wystąpić błąd.
- Zdjęcie wykonywane aparatem zapisywane jest w folderze, który jest automatycznie generowany na karcie SD. W tym folderze nie należy przechowywać zdjęć wykonanych za pomocą innego aparatu, ponieważ zdjęcia te nie będą rozpoznawane podczas odtwarzania.
- Po włożeniu karty pamięci należy upewnić się, że nacięcie karty pasuje do oznaczeń na górze gniazda karty.

Pozostałe zalecenia dotyczące bezpieczeństwa

- Nie należy odłączać zasilania ani wyłączać aparatu w czasie procesu aktualizacji ponieważ mogą zostać zapisane błędne dane i aparat może się powodując nie włączyć.
- Nie zakładaj paska kamery na szyję dziecka.
- Podczas korzystania z aparatu w samolocie należy przestrzegać zasad określonych przez przewoźnika.
- Ze względu na ograniczenia technologii produkcji ekran LCD może posiadać kilka martwych lub jaśniejszych pikseli, ale nie wpływa ot na jakość zdjęć.
- Nie wolno wystawiać ekranu LCD na działanie wody. W wilgotnym środowisku przetrzeć ekran miękką i suchą szmatką.
- Jeżeli ekran LCD zostanie uszkodzony i dojdzie do kontaktu ciekłego kryształu ze skórą, natychmiast wytrzeć skórę suchą szmatką i spłukać ją czystą wodą. Jeżeli dojdzie do kontaktu ciekłego kryształu z oczami należy je przemyć czystą wodą przez co najmniej 15 minut i uzyskać pomoc medyczną. W razie przypadkowe połknięcia ciekłego kryształu natychmiast spłukać usta i uzyskać pomoc medyczną.

SPIS TREŚCI

PRZED URUCHOMIENIEM1	PRZEGLĄD TRYBÓW PRACY27
UWAGI BEZPIECZEŃSTWA...6	Ekran wyświetlacza LCD..... 27
SPIS TREŚCI 10	Przegląd ikon ekranu w trybie wykonywania zdjęcia 27
GOTOWOŚĆ..... 14	Przegląd ikon ekranu w trybie wykonywania filmu..... 29
Zawartość opakowania 14	Przegląd ikon ekranu w trybie wykonywania filmu..... 30
Instalacja nasadki obiektywu i paska ...15	Jak robić zdjęcia..... 31
Nazwy części 16	Użycie pokrętki Tryb..... 32
Włożenie akumulatora i karty pamięci .. 19	Poprawa wyglądu 35
Ładowanie akumulatora 21	Tryb Wi-Fi 36
Odchylany wyświetlacz LCD 22	Tryb Zdjęcia tematyczne..... 43
Włączenie i wyłączenie 23	Ustawienia niestandardowe 49
Ustawienie języka, Data/Godzina 24	
Po pierwszym włączeniu należy ustawić język, datę i godzinę 24	
Zerowanie języka 25	
Zerowanie ustawień Data/Godzina.. 26	
	PODSTAWOWE OPERACJE..51
	Korzystanie z funkcji Elektroniczne wyszukiwanie widoku (EVF)..... 51
	Używanie funkcji zoom..... 52

Ustawienie wyświetlania	53
Obszar AF	55
Tryb Makro	56
Tryb samowyzwalacza	57
Tryb Flesz.....	58
Tryb Równowaga bieli.....	60
Tryb zdjęć seryjnych	62
Ustawienie funkcji kompensacji ekspozycji.....	64
Regulacja EV	64
Regulacja ISO.....	65
Regulacja prędkości migawki	65
Regulacja przysłony.....	66
Obsługa szybkiego nagrywania	66
Menu funkcji regulacji kolorów obrazu..	67
Stosowanie pierścienia funkcyjnego obiektwu	68
Tryb Zoom / AF	68

Tryb pierścienia funkcyjnego (Smart).....	69
Tryb MF (Ręczne ustawianie ostrości)	70

ODTWARZANIE 71

Oglądanie zdjęć i filmów wideo	71
Widok miniatur.....	72
Używanie funkcji odtwarzania z zoomem (wyłącznie do zdjęć).....	73
Grupowe odtwarzanie zdjęć seryjnych	74
Odtwarzanie animacji panoramy.....	75
Pokaz slajdów	76
Usuwanie zdjęć i wideo.....	77

KORZYSTANIE Z MENU..... 78

Menu Fotografowania	78
Pomiar ekspozycji	79
OIS.....	79

Upiększanie	80	Tryb wyświetlania.....	93
Wybierz scenę	80	Obróć	93
Ustawienia fotografowania 1	81	Kolor	94
Wielkość Obrazu.....	82	HDR	95
Rozmiar filmu	83	Retuszuj.....	96
Jakość.....	84	Zmień rozmiar	97
Wspomaganie MF.....	85	Ustawienia odtwarzania	97
Wiązka pom. AF.....	86	Zabezpiecz	98
Zoom cyfrowy	86	Usuń	98
Ustawienia fotografowania 2	87	DPOF.....	99
Nadruk daty	88	Przytnij.....	100
Szybki podgląd	88	Rozpocznij pokaz slajdów.....	100
AF ciągly	89	Ustawienia ogólne.....	101
Wykrywanie twarzy	89	Ustawienia dźwięku	102
Ustawienia niestandardowe.....	90	Oszcz. Energii.....	102
Function Ring (Smart).....	91	Language/Język.....	103
Menu Odtwarzanie	92	Czas światowy	103
Menu	92	Data i czas	103

Jasność LCD	103	Drukuj (bez daty)	113
Ustawienia pliku	104	Indeks drukowania	114
Formatuj.....	105	Drukuj obrazy DPOF.....	115
Kopij na kartę.....	106	Wyjście	115
Numeracja plików	106	System wideo.....	116
Zresetuj ustawienia.....	107	Obsługa złącz HDMI	117
Wersja	107	Podłączanie telewizora	
		HD-ready	117
USTAWIENIA POŁĄCZEŃA... 108		Sterowanie HDMI CEC	118
Podłączenie do komputera PC.....	108	Ustaw tryb połączenia karty	
Ustawienia trybu USB.....	108	Eye-Fi SD.....	123
Przenoszenie plików do			
komputera PC.....	109	DODATKI..... 124	
Podłączenie do drukarki zgodnej z		Specyfikacje	124
PictBridge.....	110	Zachęty i ostrzeżenia	129
Ustawienia trybu USB.....	110	Rozwiązywanie problemów.....	134
Drukarka	111		
Używanie menu PictBridge	112		
Drukuj (z datą)	112		

GOTOWOŚĆ

Zawartość opakowania

Opakowanie powinno zawierać zakupiony model aparatu z niżej wymienionymi elementami. Jeśli któregoś z elementów brakuje lub jest uszkodzony należy skontaktować się ze sprzedawcą. (Kształt wtyczki zasilacza może się różnić zależnie od kraju lub regionu. Rzeczywisty element może być inny)



Akumulator litowo
jonowy z możliwością
ładowania

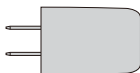

Zasilacz

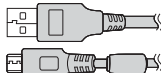

Mikro Kabel USB



Pasek

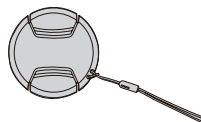

Nakrywka z paskiem
do obiektywu



Podręcznik szybkiego
uruchamiania



Karta gwarancyjna



Karta serwisowa

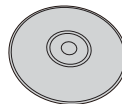

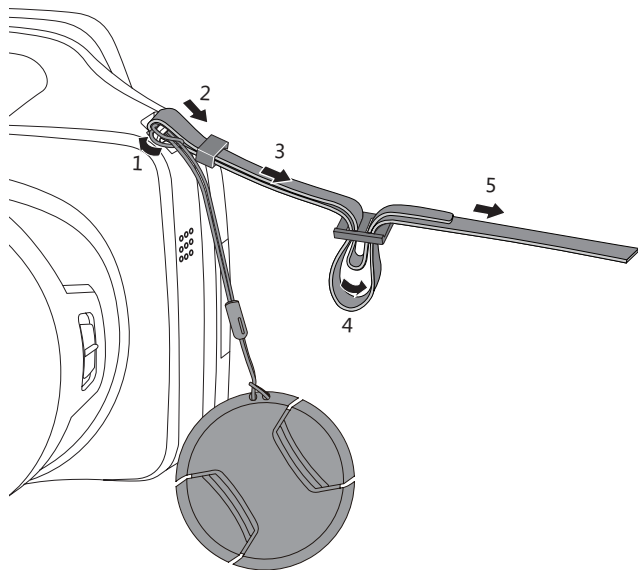

CD-ROM

Instalacja nasadki obiektywu i paska



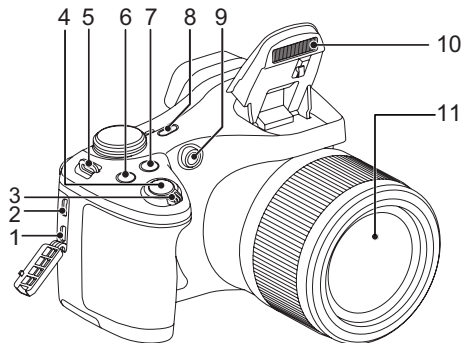





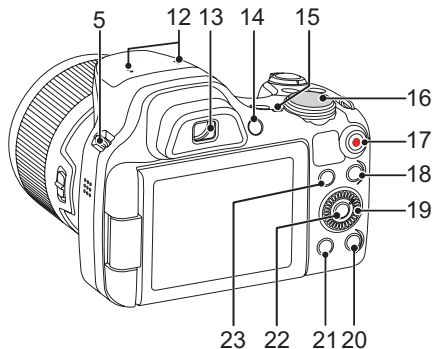







Nazwy części



1. Mikro port HDMI
2. Mikro port USB
3. Pokrętko Zoom
4. Przycisk migawki
5. Oczko paska do noszenia aparatu
6.  Przycisk kompensacji ekspozycji
7.  Przycisk zdjęć seryjnych
8. Przycisk zasilania
9. Wiązka pomocnicza AF/
Lampa samowyzwalacza
10. Lampa błyskowa
11. Obiektyw



 W celu szybkiego wybierania użyj  pokrętła szybkiego wyboru zamiast przycisków w górę / dół / lewo / prawo.

- 12. Mikrofon
- 13. Elektroniczne wyszukiwanie widoku (EVF)
- 14.  Przełącznik EVF / LCD
- 15. Lampka wskaźnika
- 16. Pokrętko Trybu
- 17.  Przycisk szybkiego nagrywania wideo
- 18.  Przycisk Menu
- 19.  Pokrętko wybierania
 [ **AF**] Przycisk AF/ Przycisk W górę
 [ ] Przycisk Usuń/ Przycisk Samowyz.walacz/Przycisk W dół
 []Przycisk Makro/ Przycisk W lewo
 [] Przycisk lampy błyskowej/
 Przycisk W prawo
- 20.  Przycisk Wyświetlacz
- 21.  Przycisk Odtwarzanie
- 22.  Przycisk SET
- 23.  Przycisk I

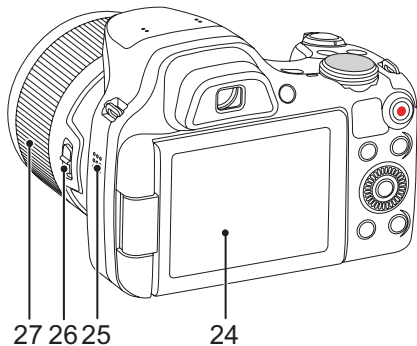

- 24. Odchylany wyświetlacz LCD
- 25. Głośnik
- 26. Dźwignia pierścienia obiektywu
- 27. Pierścień obiektywu

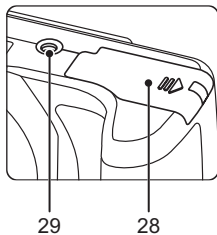

- 28. Pokrywa baterii
- 29. Gniazdo statywu

Włożenie akumulatora i karty pamięci

1. Otworzyć pokrywę przedziału baterii.

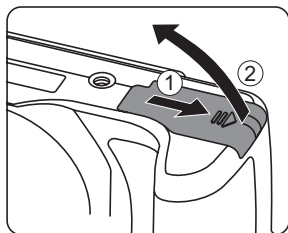

2. Włóż baterię do przedziału na baterię, ustawiając plus i minus zgodnie z ilustracją. Naciskaj ją aż zablokuje się w miejscu.

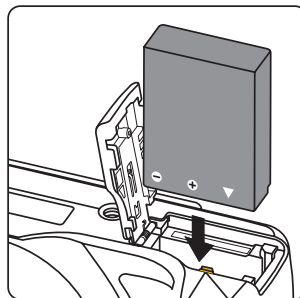

Zatrask blokujący baterię

3. Włożyć kartę pamięci do gniazda karty, jak pokazano na rysunku.

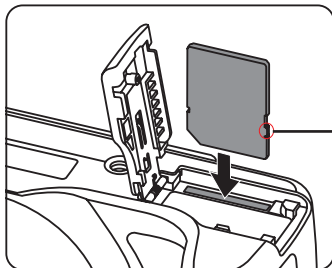

Zabezpieczenie przed zapisem

4. Zamknąć pokrywę przedziału baterii.

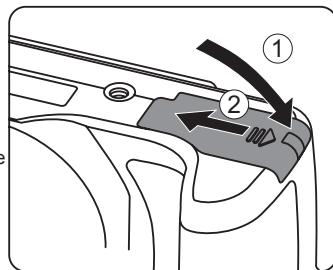

 Karta pamięci (SD/SDHC) jest opcjonalna i nie wchodzi w skład opakowania aparatu. Kartę należy zakupić oddzielnie. W celu zapewnienia prawidłowego przechowywania danych należy zakupić oryginalną kartę pamięci o pojemności od 4 GB do 32 GB.

 W celu wyjęcia karty pamięci otworzyć pokrywę przedziału baterii, delikatnie nacisnąć kartę pamięci w celu jej wysunięcia i ostrożnie wyjąć kartę.

Ładowanie akumulatora

Proszę włożyć baterię i naładować ją w trybie wyłączenia.

1. Podłączyć aparat do zasilacza za pomocą Mikro kabla USB.
2. W celu naładowania akumulatora włożyć wtyczkę zasilacza do gniazdka ściennego.

 Po długim okresie przechowywania akumulatora zastosować dostarczoną ładowarkę do naładowania akumulatora przed jego użyciem.

 Wskaźnik ładowania:
Świeci na pomarańczowo: Ładowanie
Świeci na zielono: Ładowanie zakończone
W celu zachowania maksymalnej żywotności akumulatora, za pierwszym razem należy ładować go przez przynajmniej 4 godziny.

 Naładuj baterie w temperaturze 0°C-40°C.

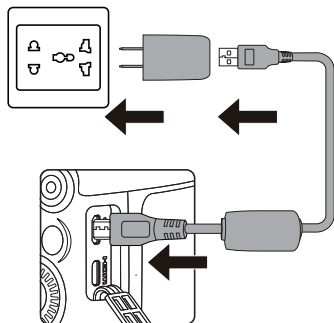

Lampka wskaźnika

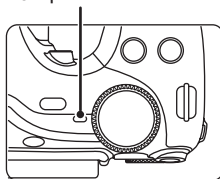

Odchylany wyświetlacz LCD

LCD mieści się w aparacie. Aby przenieść go w razie potrzeby, postępuj zgodnie z podanymi poniżej wskazówkami :

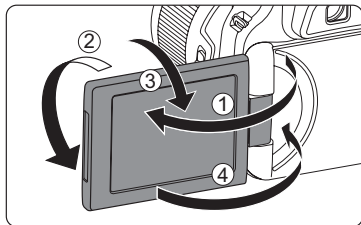

1. Włącz ekran wzdłuż kierunku pokazanego strzałką ①.
2. Możesz go obracać o 180 ° wzdłuż kierunku pokazanego strzałką ②.
3. Możesz go obracać o 90 ° wzdłuż kierunku pokazanego strzałką ③.
4. Wyłącz LCD wzdłuż kierunku wskazanego przez strzałkę ④.



Prosimy nie obracać LCD z nadmierną siłą, aby zapobiec uszkodzeniom.



Wyłącz wyświetlacz LCD zgodnie z kierunkiem wskazywanym przez strzałki ④ po użyciu, aby chronić go przed zadrapaniami.

Włączenie i wyłączenie

Naciśnij przycisk Power (Zasilanie) w celu włączenia aparatu. W celu wyłączenia aparatu, naciśnij ponownie przycisk Power (Zasilanie).

Przycisk zasilania

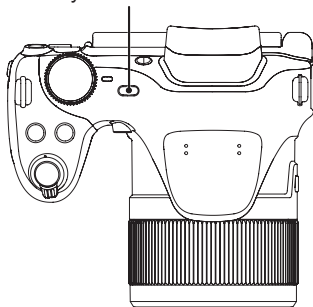

Kiedy zasilanie jest wyłączone, naciśnij i przytrzymaj przycisk odtwarzania (▶), aby wyłączyć i uruchomić tryb odtwarzania.

Ustawienie języka, Data/Godzina





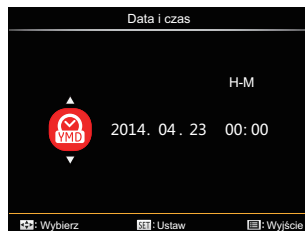
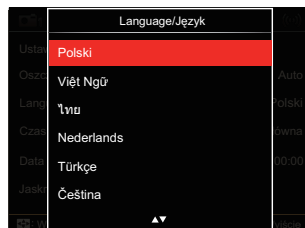

Po pierwszym włączeniu należy ustawić język, datę i godzinę

1. Przy pierwszym obróceniu wyłącznika zasilania w celu włączeniu aparatu wyświetlany jest ekran wyboru języka.
2. Naciskając przyciski [▲ AF]/[▼ ▢ ☺] wybrać wymagany język.
3. Po naciśnięciu przycisku (SET) w celu potwierdzenia wyboru wyświetlony zostanie ekran wyboru daty i godziny.
4. Nacisnąć przycisk [◀ ☺]/[▶ ⚡], aby wybrać blok, który ma zostać dostosowany: Czas wyświetlany jest w formacie YYYY.MM.DD HH:MM.
5. Nacisnąć przycisk [▲ AF]/[▼ ▢ ☺], aby dostosować wartość w wybranym bloku.
6. Po naciśnięciu przycisku (SET) w celu potwierdzenia wyboru wyświetlony zostanie ekran wyboru daty i migawki.



Zerowanie języka





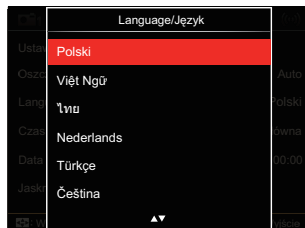
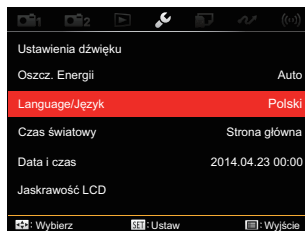





















Po ustawieniu języka po raz pierwszy, w celu wyzerowania języka postępować zgodnie z instrukcjami poniżej.

1. Nacisnąć przycisk , nacisnąć przycisk [▲ AF]/[▼ ☒ ☺], aby wybrać , a następnie nacisnąć przycisk , aby wejść do menu.
2. Nacisnąć przycisk [◀ ☘]/[▶ ⚡], aby wybrać opcję .
3. Nacisnąć przycisk [▲ AF]/[▼ ☒ ☺], aby wybrać opcję [Language/Język], a następnie nacisnąć przycisk , aby wejść do menu.
4. Naciskając przyciski [▲ AF]/[▼ ☒ ☺] wybrać wymagany język i nacisnąć przycisk , aby potwierdzić.
5. Nacisnąć przycisk , co spowoduje wyświetlenie ekranu migawki.



Zerowanie ustawień Data/Godzina

Po ustawieniu języka po raz pierwszy, w celu wyzerowania ustawień opcji Data/Godzina postępować zgodnie z instrukcjami poniżej.

1. Nacisnąć przycisk , nacisnąć przycisk  **AF**   , aby wybrać , a następnie nacisnąć przycisk , aby wejść do menu.
2. Nacisnąć przycisk    , aby wybrać opcję .
3. Nacisnąć przycisk  **AF**   , aby wybrać opcję [Data i czas], a następnie nacisnąć przycisk , aby wejść do menu.
4. Nacisnąć przycisk    , aby wybrać blok, który ma zostać dostosowany: Czas wyświetlany jest w formacie YYYY.MM.DD HH:MM.
5. Nacisnąć przycisk  **AF**   , aby wybrać wartość dla wybranego bloku. Po wykonaniu ustawień, nacisnąć przycisk  w celu potwierdzenia.
6. Nacisnąć przycisk , co spowoduje wyświetlenie ekranu migawki.

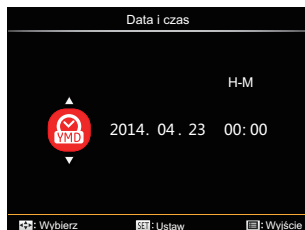
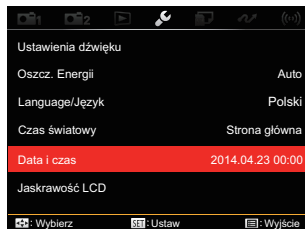

PRZEGLĄD TRYBÓW PRACY

Ekran wyświetlacza LCD

Przegląd ikon ekranu w trybie wykonywania zdjęcia

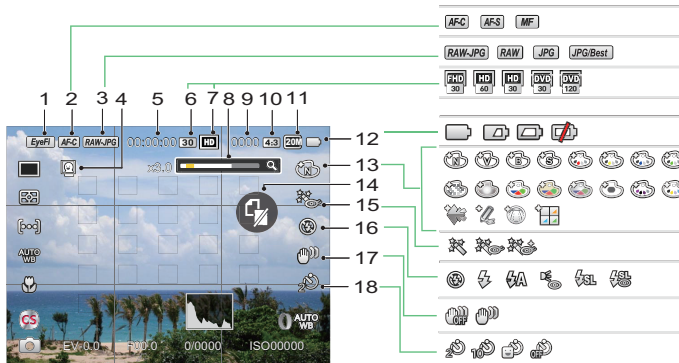

1	Eye-Fi Wł. (z sygnałem)	7	Ilość pikseli w filmie	13	Efekt koloru
2	Focus Mode	8	Wyświetlanie powiększenia (przez obrót dźwigni powiększenia)	14	Brak karty pamięci
3	Jakość	9	Liczba zdjęć w trybie statycznym	15	Upiększanie
4	Wykrywanie twarzy	10	Wskaźnik pikseli zdjęć	16	Tryb Flesz
5	Maksymalny czas nagrywania	11	Wielkość Obrazu	17	OIS
6	Szybkość nagrywania (fps)	12	Stan baterii	18	Samowyzwalacz

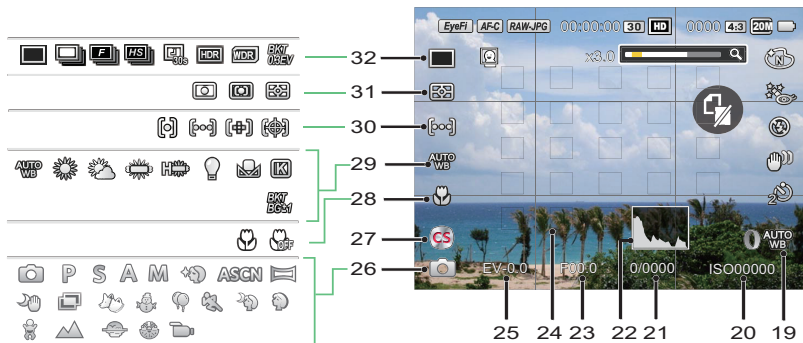

19	Pierścień funkcyjny obiektywu Ustawienia niestandardowe	24	Ramka ostrości	29	Równowaga bieli
20	Czułość ISO	25	Kompensacja ekspozycji	30	Obszar AF
21	Czas otwarcia migawki	26	Trybu wykonywania zdjęć	31	Pomiar ekspozycji
22	Histogram	27	Ustawienia niestandardowe	32	Pojedyncze/Zdjęcia seryjne/HDR/WDR/Bracketing AE
23	Wartość przysłony	28	Tryb Makro		

Przegląd ikon ekranu w trybie wykonywania filmu



1	Stan baterii
2	Ilość zrobionych filmów
3	Maksymalny czas nagrywania
4	Tryb Film

Przegląd ikon ekranu w trybie wykonywania filmu

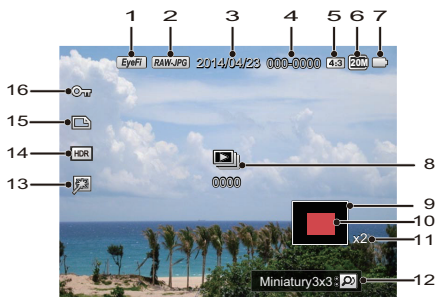

1	Eye-Fi Wł. (z sygnałem)	9	Obszar objęty zasięgiem
2	Jakość	10	Obszar powiększenia
3	Data wykonania	11	Współczynniki zoomu obrazów
4	Nazwa pliku	12	Monituj Główna
5	Wskaźnik pikseli zdjęć	13	Retuszuj
6	Wielkość Obrazu	14	HDR
7	Stan baterii	15	Ikona pliku DPOF
8	Odtwarzanie grupy zdjęć seryjnych	16	Ikona zabezpieczenia pliku

Jak robić zdjęcia

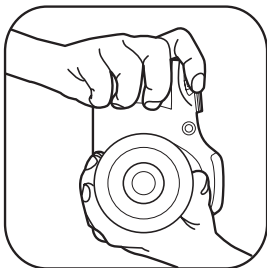
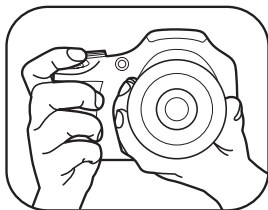



1. Trzymaj aparat obiema rękami, jak pokazano na rysunku. Uważaj, by nie zasłaniać palcami lampy błyskowej ani obiektywu.
2. Skieruj aparat na obiekt, a następnie wykadruj przy pomocy wyświetlacza LCD.
3. Użyj dźwigni zoomu, aby wybrać pozycję tele (przybliżenia) lub wide (rozszerzenia), aby przybliżyć lub oddalić obiekt.
4. Aby ustawić ostrość na obiekcie, naciśnij przycisk migawki do połowy. W celu zrobienia zdjęcia, gdy ramka ostrości zmieni kolor na zielony, naciśnij przycisk migawki do końca.

Użycie pokrętła Tryb











Aparat wyposażony jest w wygodne pokrętło Tryb, które pozwala na łatwe przełączanie na różne tryby. Dostępne tryby zostały wymienione poniżej:

Nazwa trybu	Ikona	Opis
Tryb automatyczny		W tym trybie optymalne warunki do wykonywania zdjęć zostaną ustawione w oparciu o temat i środowisko. Jest to najczęściej stosowany tryb wykonywania zdjęć.
Program AE	P	W zależności od sceny, użytkownik może wybrać wartość ISO lub EV zależnie od osobistych preferencji, a kamera automatycznie ustawi szybkość migawki i wielkość apertury.
Priorytet migawki	S	W tym trybie można regulować szybkość migawki / wartość EV oraz wartość ISO. Aparat automatycznie ustawia wartość przysłony w oparciu o wartość szybkości migawki oraz wartość ISO, w celu uzyskania najbardziej odpowiednich wartości ekspozycji
Preselekcja przysłony	A	Preselekcja przysłony, można dostosować wartość przysłony / wartość EV i wartość ISO. W przypadku dużej wartości przysłony punkt ostrości znajdować się będzie na głównym obiekcie, podczas gdy tło będzie rozmazane. Na zdjęciach wykonanych przy małej wartości przysłony zarówno tło jak i główny obiekt będą wyraźne.











Tryb ręczny	M	Przełącz w celu wykonania zdjęć w trybie ręcznym, można ręcznie dostosować wartość przysłony / szybkość migawki i wartość ISO.
Poprawa wyglądu		W niniejszym trybie należy wykonywać zdjęcia twarzy, której wygląd zostanie poprawiony.
Tryb Wi-Fi		Włącz transmisję obrazu i zdalne sterowanie poprzez połączenie inteligentnego urządzenia z Wi-Fi.
Tryb Zdjęcia tematyczne	SCN	Przełącz aby wykorzystać ustawienia wstępne trybu zdjęcia tematyczne. Dostępnych jest 14 rodzajów tematów.
Tryb Film		Przełączenie na nagrywanie filmu wideo.
Ustawienia niestandardowe	CS	Użytkownik może zapisać okresowo wykorzystywane tryby wykonywania zdjęć i parametry i przełączać się na te tryby celem szybkiego dostosowania konfiguracji aparatu.

W przypadku nieregulowanych opcji w trybie **PSAM** odnieś się do tabeli poniżej: (O: Opcja X: Nie opcjonalne)



Opcje Tryb	Przysłony	Migawka	EV	ISO
P	X (Wystawiać)	X (Wystawiać)	O	O
S	X (Wystawiać)	O	O	O
A	O	X (Wystawiać)	O	O
M	O	O	X (Wystawiać)	O

1. Aby wybrać żądany tryb **PSAM**, obróć pokrętło trybu.
2. Nacisnąć przycisk  w celu skonfigurowania ustawień.
3. Nacisnąć przycisk [ ]/[ ], aby wybrać pozycję do dostosowania.
4. Nacisnąć przycisk [ **AF**]/[  ], aby dostosować parametry.
5. Naciśnij przycisk  aby zatwierdzić ustawienia i przejść do ekranu robienia zdjęć.

Poprawa wyglądu

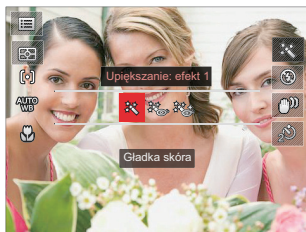
1. Ustaw pokrętko szybkiego wyboru na tryb Urody ().
2. Naciśnij przycisk  i przycisk [ AF] [ ], aby wybrać  .
3. Naciśnij przycisk [ ] [ ] lub użyj pokrętki szybkiego wyboru, naciskając przycisk  , aby potwierdzić i powrócić do trybu wykonywania zdjęć.



-  Efekt 1: Gładka skóra
-  Efekt 2: Gładka skóra+Rozjaśnianie oczu
-  Efekt 3: Gładka skóra+Rozjaśnianie oczu +Powiększanie oczu

Tryb Wi-Fi



Włącz transmisję obrazu i zdalne sterowanie poprzez połączenie inteligentnego urządzenia z Wi-Fi.





Przed użyciem urządzenia:

- Potwierdź, że inteligentne urządzenie to smart phone z systemem Android 2.3 lub systemem 4.x, komputer typu tablet z systemem Android 4.x lub system iOS 6/7. Jeśli tak nie jest, przed użyciem aplikacji należy zaktualizować urządzenie.
- Nie używaj urządzenia w miejscach o dużym natężeniu pola magnetycznego, w miejscach z zakłóceniami fal elektromagnetycznych i elektrycznych (np. w pobliżu kuchenki mikrofalowej), gdyż mogą one spowodować uszkodzenie odbierania sygnałów.
- Aby utrzymać połączenie, należy trzymać aparat w odległości 10 metrów (32,8 stopy) bez ekranowania sygnału.
- Nie używaj funkcji Wi-Fi w samolocie.
- Kamera i inteligentne urządzenie może być podłączone tylko jeden do jednego.





Pobieranie pakietu aplikacji:

Pobierz dedykowany pakiet instalacyjny ze sklepu z aplikacjami (nazwa aplikacji: PIXPRO Remote Viewer ), a następnie zainstaluj go.

- Urządzeń z systemem Android : Znajdź i pobierz aplikację “PIXPRO Remote Viewer”  z Google Play i zainstaluj ją zgodnie z instrukcjami na interfejsie.
- Urządzeń iOS : Znajdź i pobierz aplikację “PIXPRO Remote Viewer”  z App Store i zainstaluj ją zgodnie z instrukcjami na interfejsie.

1. Ustaw pokrętkę trybu pracy na , a następnie wejdź do interfejsu wyboru Wi-Fi.
2. Aby wybrać i ustawić opcje naciśnij przycisk [ ]/[ ].



-  [Ustawienia] : Dostosowanie ustawień Wi-Fi do systemu aparatu.
-   [Station] : Użyj trybu Stacja do połączenia z "Osobistym hotspodem", utworzonym w urządzeniu mobilnym.
-  [Tryb AP] : W trybie AP, aparat będzie działał jako punkt dostępowy, umożliwiając podłączenie do niego, innego urządzenia wifi.









W celu rozłączenia, przekręć pokrętkę trybu pracy.

Tryb AP

Ta kamera może połączyć się z twoim urządzeniem inteligentnym przez Wi-Fi.

Ustawienia kamery:

1. Wybierz  i naciśnij przycisk , aby wejść do interfejsu ustawień.
2. Naciśnij przycisk [ **AF**]/[  ], aby wybrać opcje, które mają być dostosowane, a następnie naciśnij przycisk , aby wprowadzić ustawienie opcji interfejsu.



- **Odśwież:** Utwórz nowe hasło WPA2 PSK.
- **Powrót:** Powrót do poprzedniej strony.

Ustawienia inteligentnego urządzenia:

1. Włącz Wi-Fi inteligentnego urządzenia, a następnie odszukaj sąsiednie urządzenia bezprzewodowe.
2. Wybierz nazwę kamery SSID, a następnie wprowadź do kamery ośmiocyfrowe hasło po WPA2-PSK.
3. W celu uruchomienia aplikacji kliknij ikonę aplikacji .

Zakończenie konfiguracji:

Po połączeniu aplikacji z kamerą, można uruchomić operacje funkcyjne inteligentnego urządzenia.

Station

Włącz pilota i transmisję obrazu poprzez połączenie kamery z punktem dostępowym Wi-Fi stworzonym przez urządzenie inteligentne.

1. Włącz punkt dostępu Wi-Fi inteligentnego urządzenia.
2. Wybierz w kamerze , a następnie naciśnij przycisk (SET), aby potwierdzić połączenie z inteligentnym urządzeniem.
3. Naciśnij przycisk [▲ AF]/[▼ ❌ ☺], aby wybrać nazwę inteligentnego urządzenia, które ma być podłączone, a następnie naciśnij przycisk (SET), aby potwierdzić wybór. Następnie kamera przejdzie do interfejsu wprowadzania hasła.







W celu wybrana danej opcji naciśnij przycisk [◀👉]/[▶👈]:

- Skanuj: Szukaj ponownie pobliskich urządzeń bezprzewodowych.
- ▶: Wybierz nazwę urządzenia, które ma być połączone.
- Powrót: Powrót do ekranu wyboru trybu Wi-Fi.

4. Naciśnij przycisk [▲AF]/[▼🗑️🕒] / [◀👉]/[▶👈] lub użyj 🕒 pokrętła szybkiego wyboru, aby wybrać daną opcję, a następnie naciśnij przycisk (SET), aby potwierdzić wybór. Po podaniu hasła wprowadź zakończenie WPA2-PSK.



Znaczenie ikon interfejsu:

Ikona	Opis
	Usuń ostatnią literę
	Przełącz wyświetlanie wielkich i małych liter
	Przesuń kursor
	Przełącz wprowadzanie symboli
	Miejsce wprowadzania danych

5. Po zapisaniu hasła połącz urządzenie do sieci.

- Jeżeli połączenie się udało, na wyświetlaczu LCD pojawi się.

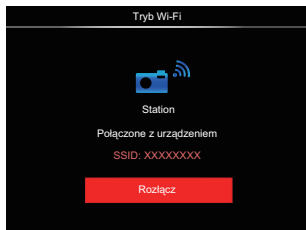

- Jeżeli połączenie się nie udało, sprawdź urządzenie Wi-Fi i spróbuj ponownie.

6. Po podłączeniu naciśnij ikonę aplikacji APP  na urządzeniu inteligentnym. Możesz ją wykorzystać do przeprowadzenia operacji relatywnej.

Wyświetlany status połączenia Wi-Fi:

Wi-Fi jest prawidłowo podłączone, ale aplikacja nie jest aktywna.

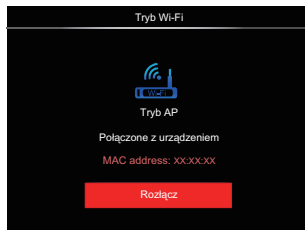

Wi-Fi jest prawidłowo podłączone i aplikacja jest włączona.

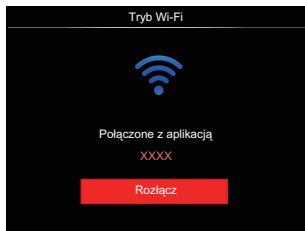

Aby przerwać połączenie:

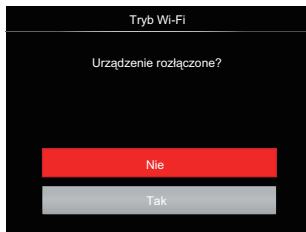

- Nie: Zostaw Wi-Fi włączone i powróć do poprzedniej strony.
- Tak: Odłącz Wi-Fi i powróć do ekranu połączenia z Wi-Fi.



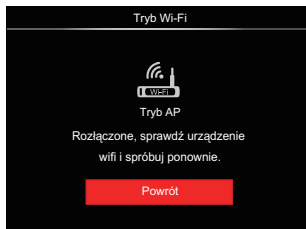



Zakłócenia Wi-Fi inteligentnego urządzenia:





- Powrót: Wróć do interfejsu SSID.

Ustawienia

Nazwę tej kamery można zmienić za pomocą odpowiedniego przycisku.

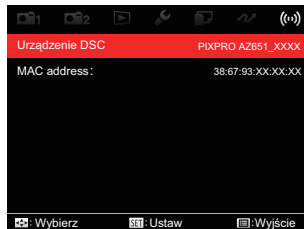
1. Wybierz , a następnie naciśnij przycisk , aby wejść do interfejsu ustawień.
2. Naciśnij przycisk [ **AF**]/[  ], aby wybrać opcje, które mają być dostosowane, a następnie naciśnij przycisk , aby wejść do menu.



3. Naciśnij przycisk , aby potwierdzić ustawienia, a następnie pomiń opcję menu.

Urządzenie DSC

Domyślna nazwa urządzenia DSC to [PIXPRO AZ651] . Zmiany nazwy urządzenia DSC można dokonać poprzez naciśnięcie odpowiedniego przycisku.



W celu uzyskania informacji o sposobie wprowadzania danych patrz strona 39, wprowadzanie hasła.

MAC address:

Sprawdź bezprzewodowy adres MAC tej kamery.

Instrukcja obsługi aplikacji

Zob. Instrukcja obsługi "PIXPRO Remote Viewer dostępna z witryny:

Americas



<http://kodakpixpro.com/Americas/support/downloads.php>

Europe



<http://www.kodakpixpro.com/Europe/support/multi-lang-downloads.php>







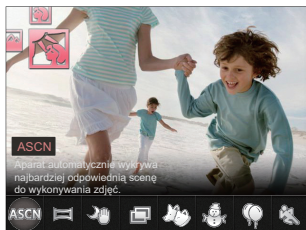





Tryb Zdjęcia tematyczne SCN

Można wybrać odpowiedni tryb z 14 trybów scen, stosowanie do bieżącego środowiska wykonywania zdjęć. Następnie aparat automatycznie konfiguruje najbardziej odpowiednie ustawienia.

1. Obrócić pokrętkę trybu do **SCN**. Widok wyświetlany na ekranie LCD pokazany jest poniżej.









2. Naciskając przyciski [◀ 🌸]/[▶ ⚡] wybrać tematykę i nacisnąć przycisk (SET) , aby potwierdzić.
3. Jeśli istnieje jakokolwiek potrzeba zmiany sceny, naciśnij przycisk (👁), a następnie przycisk (SET) , a na końcu [◀ 🌸]/[▶ ⚡] , aby ponownie wybrać scenę.

Scena	Wyjaśnienie
ASCN ASCN	Aparat automatycznie wykrywa najbardziej odpowiednią scenę do wykonywania zdjęć.
 Tryb Panorama	Do zdjęć krajobrazu w zakresie do 360 stopni.
 Zdjęcia nocne z ręki	Zmniejszenie rozmycia podczas wykonywania zdjęć przy słabo oświetlonych/podświetlonych scenach.
 Wielokrotna ekspozycja	Wykonanie kilku zdjęć i nałożenie na siebie jako jedno zdjęcie.
 Kot/Pies	Aparat automatycznie wykonuje zdjęcie po wykryciu pyska psa / kota.
 Śnieg	Do zdjęć obiektów na śniegu. Zmniejszenie niedoświetlenia.
 Przyjęcie	Do zdjęć obiektów nocą bez używania statywu. Ostre zdjęcia bez zamazań.
 Sport	Do zdjęć szybko poruszających się obiektów. Ostre zdjęcia akcji bez rozmycia.
 Nocny portret	Do portretów w nocnej scenerii.
 Portret	Do zdjęć portretowych
 Dzieci	Do zdjęć dzieci i zwierząt. Lampa błyskowa jest wyłączona w celu ochrony oczu.
 Krajobraz	Do zdjęć krajobrazów. Żywe odtwarzanie kolorów zielonego i niebieskiego.
 Zachód słońca	Do zdjęć zachodów słońca. Wykonywanie zdjęć obiektów w silnym świetle słonecznym.
 Sztuczne ognie	Do zdjęć sztucznych ogni nocą. Mała szybkość migawki dla zapewnienia doskonałych obrazów.

Tryb Auto zdjęć tematycznych (ASCN)

W trybie "ASCN" aparat może w sposób inteligentny wykrywać różne warunki otoczenia i automatycznie wybierać najlepszą tematykę i ustawienia zdjęcia.





"ASCN" może w inteligentny sposób wykrywać następujące sceny:

Nazwa trybu	Wyjaśnienie
 Auto	Aparat automatycznie wyreguluje ekspozycję i ostrość, aby zapewnić dobrą jakość obrazów.
 Pejzaż	Dla pejzaży, automatycznie wyreguluje ekspozycję w celu dopasowania do tła.
 Portret z tylnym oświetleniem	Podczas wykonywania zdjęć w świetle słonecznym lub w innym świetle umieszczonym z tyłu, automatycznie wyreguluje ekspozycję planu pierwszego w celu wykonania dobrych zdjęć.
 Makro	Tryb Makro może być wykorzystywany przy robieniu zdjęć małych obiektów lub z bliskiej odległości.
 Nocny pejzaż	Dla scen nocnych, automatycznie zwiększy wartość ISO, aby skompensować słabe światło.
 Portret	Najlepiej nadaje się do fotografowania osób z ostrością ustawioną na ich twarzy.
 Nocny portret	Podczas wykonywania nocnych portretów lub przy słabym świetle, automatycznie wyreguluje ekspozycję w celu wykonywania zdjęć ludzi i nocnych scen.



Tryb Panorama





Ta funkcja pozwala na robienie panoramicznych zdjęć, które pokazują więcej niż pojedyncza fotografia. Podążaj z aparatem za strzałką, gładkim i równomiernym ruchem, aby bezbłędnie uchwycić ultraszeroki obraz, nawet w 360 stopniach.

Należy wykonać podane poniżej czynności:

1. Wybierz tryb panoramy () ,naciśnij przycisk **(SET)**, aby zatwierdzić ustawienia.
2. Naciskając przyciski [**▲ AF**]/[**▼**  ]/[**◀** ]/[**▶** ] wybrać kierunek wykonywania zdjęcia. (Jeżeli nie zostanie dokonany żaden wybór domyślnie przyjmowany jest kierunek w prawo) Dwie (2) sekundy później aparat jest gotowy do wykonania zdjęć. Można również nacisnąć przycisk **(SET)** lub do połowy wcisnąć przycisk migawki, aby być gotowym do wykonania zdjęć.
3. Skomponować obraz na ekranie LCD i do połowy wcisnąć przycisk migawki w celu ustawienia ostrości na przedmiocie. Po ustawieniu ostrości całkowicie wcisnąć przycisk migawki w celu wykonania pierwszego zdjęcia. W tym momencie, na ekranie wyświetlony zostanie dialog procesowy dotyczący sklejania panorama.



4. Obracaj aparat w zależności od ustawionego kierunku. Gdy zakres obrotu spełnia warunki wewnętrznych ustawień aparatu, pasek okna dialogowego postępu częściowo stanie się czerwony. Kiedy całkowicie zmieni kolor na czerwony, panoramiczny tryb fotografowania jest zakończony.
-  Obraz panoramiczny można odtworzyć metodą animacji flash. Zobacz odtwarzanie panoramiczne wideo na stronie 75.
-  Podczas wykonywania zdjęcia, lampa błyskowa, samowyzwalacz, tryby makro oraz kompensacja ekspozycji nie są dostępne. W tym momencie nie jest też dostępna regulacja ogniskowej.

 Podczas wykonywania zdjęć do panorama, naciśnięć przycisk , w celu przerwania wykonywania zdjęć i zapisania dotychczas wykonanych. Naciśnięć przycisk strzałki w dół [  ] w celu anulowania wykonywania zdjęć i niezapisania dotychczas wykonanych.

 Podczas wykonywania panorama, kiedy kierunek ruchu aparatu jest zły lub kąt różni się od ustawień wewnętrznych, na ekranie LCD wyświetlany jest komunikat [Nieprawidłowe wyrównanie. Spróbuj ponownie.] i dotychczas wykonywane zdjęcia są zapisywane.

Wielokrotna ekspozycja





Do fotografowania poruszających się obiektów (do 6) w tym samym tle.

 Przed wykonaniem zdjęcia trzymaj stabilnie aparat. Aby wykonać serię 6 zdjęć, naciśnij i przytrzymaj przycisk migawki, aż zatrzyma się automatycznie. W celu zatrzymania robienia zdjęć, zwolnij przycisk migawki do połowy.

 Obiekty, które mają być nagrane muszą poruszać się od lewej do prawej strony. Obiekty poruszające z innych kierunków nie będą zarejestrowane.

 Obiekty poruszające się za szybko lub zbyt blisko będą miały wpływ na efekt nagrania.

Kot/Pies

1. Po wejściu w tryb Kot/Pies następuje domyślne ustawienie automatycznego fotografowania. Po wykryciu twarzy kota lub psa, aparat wykona zdjęcia automatycznie. W tym samym czasie również można naciskać spust migawki, aby wykonać zdjęcie.
 2. Naciśnij przycisk [  ], aby wejść do menu Auto Shoot. Jeśli ta funkcja jest wyłączona, możesz robić zdjęcia tylko ręcznie.
-  W jednym czasie może być wykrytych do 10 psów / kotów.

Funkcje, które można zmieniać dla każdej sceny są następujące:

scenerii	Regulowane funkcje
ASCN	Flash* ¹ /Samowyzwalacz
Tryb Panorama	Brak
Zdjęcia nocne z ręki	Pomiar ekspozycji/Samowyzwalacz* ²
Wielokrotna ekspozycja	Pomiar ekspozycji
Kot/Pies	Auto wyzwolenie/Zdjęcia seryjne/Pomiar ekspozycji/Makro
Śnieg	Zdjęcia seryjne/Pomiar ekspozycji/Flash/Samowyzwalacz
Przyjęcie	Zdjęcia seryjne/HDR/Pomiar ekspozycji/Flash/Samowyzwalacz/Makro
Sport	Zdjęcia seryjne/Pomiar ekspozycji
Nocny portret	HDR/Pomiar ekspozycji/Samowyzwalacz
Portret	Zdjęcia seryjne/HDR/Pomiar ekspozycji/Flash/Samowyzwalacz/Makro
Dzieci	Zdjęcia seryjne/Pomiar ekspozycji
Krajobraz	Pomiar ekspozycji/Samowyzwalacz* ²
Zachód słońca	HDR/WDR/Pomiar ekspozycji/Flash/Samowyzwalacz* ²
Sztuczne ognie	Zdjęcia seryjne/Pomiar ekspozycji/Samowyzwalacz* ²

* 1 Oznacza, że lampa błyskowa jako opcja trybu Nocny Krajobraz w Automatycznej Scenie nie jest regulowana.

* 2 Oznacza, że samowyzwalacz nie ma funkcji włączania się na skutek wykrycia uśmiechu. Dla serii zdjęć można wybrać tylko [Zdjęcia seryjne] i [Upływ czasu] .

Ustawienia niestandardowe CS

Użytkownik może zapisać okresowo wykorzystywane tryby wykonywania zdjęć i parametry i przełączać się na te tryby celem szybkiego dostosowania konfiguracji aparatu.

Ustawienia w trybie **CS** (usunięcie ustawienia lub ustawienie stanu po wyzerowaniu):

1. Przekręć pokrętkę trybu pracy w celu wybrania trybu **CS**, a następnie przejdź na ekran konfiguracji, jak to zostało pokazane na poniższym rysunku:

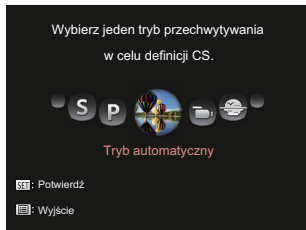

2. Jak pokazano na rysunku, naciśnij przycisk [◀🌿]/[▶⚡], aby wybrać tryb fotografowania, który chcesz zdefiniować jako **CS**, a następnie naciśnij przycisk (SET), aby przejść do ekranu fotografowania.

3. Jak pokazano na rysunku, naciśnij przycisk (⊖), i wybierz, czy chcesz kontynuować ustawienie trybu **CS**, czy obrócić pokrętkę trybu, aby opuścić to ustawienie.

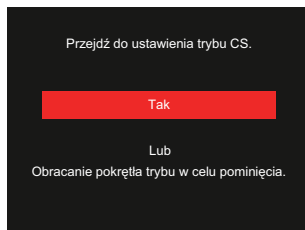

Ustawienia w innych trybach (użyj tej metody do wykonania innych ustawień indywidualnych):

1. Wybrać dowolny tryb do zapisania.
2. Ustawić wymagane parametry w danym trybie.
3. Nacisnąć przycisk (⊖), nacisnąć przycisk [▲AF]/[▼🗑️🕒], aby wybrać [⊖], a następnie nacisnąć przycisk (SET), aby wejść do menu.
4. Nacisnąć przycisk [◀🌿]/[▶⚡], aby wybrać opcję 📷2.

5. Nacisnąć przycisk [▼ 🗑️ 🔄], aby wybrać opcję [Ustawienia niestandardowe] , a następnie nacisnąć przycisk (SET) , aby wejść do menu.

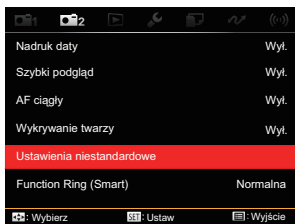

6. Wybrać [Tak] , aby zapisać lub [Nie] , aby anulować.



7. Obrócić pokrętkę trybu, aby przełączyć na ustawienia niestandardowe (CS).
8. Uaktywniane są ustawienia ostatnio zapisanego zdjęcia.

 Przy stosowaniu trybu **CS** po raz pierwszy, nie ma wstępnie ustawionych parametrów dla trybu **CS**.

 Jeśli chcesz usunąć ustawienia [Ustawienia niestandardowe] , to przeczytaj o funkcji reset na stronie 90.



Korzystanie z funkcji Elektroniczne wyszukiwanie widoku (EVF)

Nkcja EVF działa tak jak ekran LCD, który jest stosowany do oglądania sceny i przedmiotów oraz odtwarzania, przeglądania oraz wykonywania operacji menu.

EVF ma następujące zalety:

Nie ma na niego wpływu oświetlenie otoczenia co pozwala uniknąć pogorszonej kompozycji powodowanej przez odbicia światła na ekranie LCD.

Należy wykonać podane poniżej czynności:

1. Włączyć aparat i nacisnąć przycisk  w celu przełączenia na wyświetlacz EVF. W tym momencie ekran LCD stanie się czarny.
2. Obserwować sceny i przedmioty przez EVF.
3. Ponownie nacisnąć przycisk  lub uruchomić aparat w celu przełączenia na wyświetlacz LCD.

Używanie funkcji zoom

Twój aparat jest wyposażony w dwa rodzaje zoomu: zoom optyczny i zoom cyfrowy. Naciśnij przełącznik Zoomu, aby powiększyć lub pomniejszyć obiekt w czasie wykonywania zdjęć.

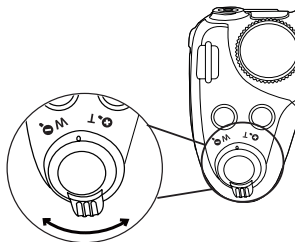

Pokrętło Zoom

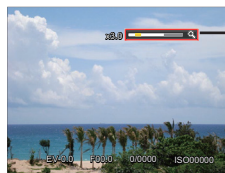

Wskaźnik Zoom

Kiedy powiększenie optycznie osiągnie wartość progową jak powiększenie cyfrowe puścić i obrócić dźwignię powiększania do położenia T, w celu przełączenia między powiększeniem optycznym a powiększeniem cyfrowym.

Ustawienie wyświetlania

Tryb: **PSAM** **SCN** **CS**

Nacisnąć przycisk **(DISP)**, aby przełączać się między 4 ekranami.

Funkcja Wyświetlania Wiadości



Brak wyświetlanych komunikatów

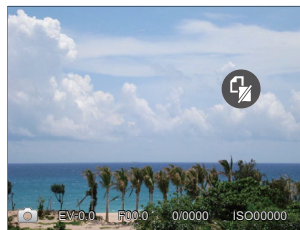



Wyświetl siatkę i histogram



Komunikat na wyświetlaczu



Tryb: ▶

Nacisnąć przycisk , aby wyświetlić ekran odtwarzania. Nacisnąć przycisk , aby przełączać się między 3 ekranami.

Funkcja Wyświetlania Wiadomości



Brak wyświetlanych komunikatów



Szczegóły komunikatu



Obszar AF

W różnych trybach wykonywania zdjęć można wybierać różne metody ustawiania ostrości. (Można regulować w trybie **PSA M**)

1. Nacisnąć przycisk [**▲ AF**], aby wyświetlić ekran ustawień.



2. Nacisnąć przycisk [**◀** / **▶**], aby wybrać jeden z następujących 3 trybów:



 Środkowanie-AF
Na środku ekranu LCD pojawia się ramka ustawienia ostrości obiektu.

 AF wielopunktowy
Aparat automatycznie ustawia ostrość obiektu w szerokim zakresie w celu odszukania punktu ostrości.

 Ogniskowanie na wskazanym punkcie
Wybierz punkt ogniskowania w podanym zakresie ostrości

 Śledzenie obiektu
Inteligentne śledzenie obiektu w ruchu, podczas wykonywania zdjęć z ustawianiem ostrości.

3. Naciśnij przycisk **(SET)** aby zatwierdzić ustawienia i powrócić do trybu wykonywania zdjęć.

 Po włączeniu ustawienia ostrości, użyj  pokrętki szybkiego wyboru, aby wyregulować położenie punktu ostrości na ekranie.



 Funkcja śledzenia obiektu nie może być włączona do momentu uzyskania ostrości. W celu śledzenia ostrości, trzymaj migawkę naciśniętą do połowy.

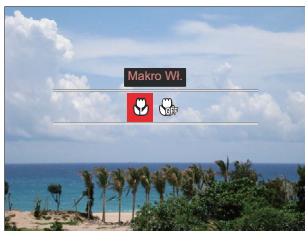

Tryb Makro

Tryb Makro może być wykorzystywany przy robieniu zdjęć małych obiektów lub z bliskiej odległości. Ten tryb umożliwia użycie funkcji zoom w przypadku niewielkiej odległości od obiektu.

1. Nacisnąć przycisk [], aby wejść do menu makro.



2. Naciskać przycisk []/[ ⚡], aby wybrać jeden z następujących 2 trybów:

-  Makro Wł.
Wybierz tę opcję jeśli chcesz by ogniskowanie na obiekcie odbywało się bliżej soczewki (od strony W, odległość kamery od obiektu powinna przekraczać 1 cm).
-  Makro Wył.
Wybierz tę opcję w celu wyłączenia trybu Makro.

3. Naciśnij przycisk,  aby zatwierdzić ustawienia i powrócić do trybu wykonywania zdjęć.

Tryb samowyzwalacza



Przy pomocy tej funkcji można wykonywać zdjęcia po ustawionym czasie. Kamery można ustawić na wykonywanie zdjęć po 2 i 10 sekundach od naciśnięcia przestrojony lub po uśmiechnięciu się.

1. Nacisnąć przycisk [▼ ☹ ☺], aby wejść do menu samowyzwalacza.



2. Nacisnąć przycisk [◀ ☹ ☺]/[▶ ⚡], aby wybrać jeden z następujących 4 trybów:

-  Samowyzwalacz 2 sek.
Po naciśnięciu przycisku migawki pojedyncze zdjęcie wykonywane jest z 2 sekundowym opóźnieniem.

-  Samowyzwalacz 10 sek.
Po naciśnięciu przycisku migawki pojedyncze zdjęcie wykonywane jest z 10 sekundowym opóźnieniem.
-  Samowyzwalacz Uśmiech
Nacisnąć przycisk migawki, a zdjęcie zostanie wykonane natychmiast po tym, jak wykryta zostanie uśmiechnięta twarz.
-  Samowyzwalacz Wyl.
Wyłączenie samowyzwalacza.

3. Naciśnij przycisk (SET) aby zatwierdzić ustawienia i powrócić do trybu wykonywania zdjęć.

 Przy włączonym samowyzwalaczu, naciśnięcie migawki lub przycisku [▼ ☹ ☺] wyłącza tę funkcję i powoduje powrót ekranu wykonywania zdjęć oraz utrzymanie ustawień samowyzwalacza.

Tryb Flesz



Włączenie wykrywania uśmiechu poprzez naciśnięcie migawki lub przycisku **[SET]** może wyłączyć samowyzwalacz i spowodować powrót do ekranu fotografowania przy zachowaniu ustawienia samowyzwalacza dla funkcji uśmiechu.



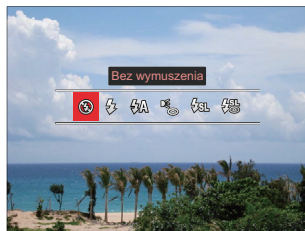

Po zakończeniu fotografowania z samowyzwalaczem ustawienia samowyzwalacza pozostaną zapamiętane. Mogą zostać anulowane przez przełączenie trybów lub przez wyłączenie aparatu, a następnie ponowne włączenie.

Lampa błyskowa zapewnia dodatkowe światło na scenie. Jest zwykle stosowana podczas fotografowania pod światło, aby zaznaczyć obiekt; nadaje się również do pomiarów i fotografowania w ciemnych miejscach, aby poprawić ekspozycję.

1. Nacisnąć przycisk **[▶⚡]**, aby wejść do menu ustawień lampy błyskowej.



2. Naciskać przycisk **[◀⬇️]/[▶⚡]**, aby wybrać jeden z następujących 6 trybów:
 -  Bez wymuszenia
Lampa błyskowa jest wyłączona.
 -  Wymuszenie lampy błyskowej
Lampa błyskowa jest wyzwalana przy każdym zdjęciu.

-  Automatyczny
Lampa błyskowa aparatu jest wyzwalana automatycznie, w zależności od warunków oświetlenia.
-  Redukcja czerwonych oczu
Aparat wykonuje serię krótkich przedbłysków przed wykonaniem zdjęcia w celu redukcji efektów czerwonych oczu.
-  Wolna synchronizacja
Umożliwia to wykonywanie zdjęć ludzi nocą i wyraźne pokazywanie obiektów na tle nocy. Zalecane jest używanie statywu.
-  Wolna sync.+Redukcja czerwonych.
Ten tryb należy używać do zdjęć z synchronizacją z długim czasem ekspozycji oraz redukcją efektu czerwonych oczu.

3. Naciśnij przycisk  aby zatwierdzić ustawienia i powrócić do trybu wykonywania zdjęć.

 Po naciśnięciu przycisku migawki do połowy w celu osiągnięcia blokady ostrości, lampa błyskowa będzie w razie potrzeby automatycznie uruchamiana.

Tryb Równowaga bieli

Funkcja balansu bieli pozwala na regulację temperatury barwowej dla różnych źródeł światła. (Można regulować w trybie **PSAM**)





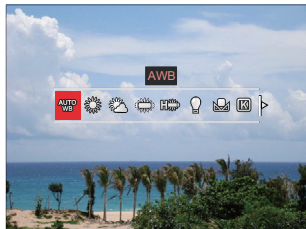

W celu ustawienia balansu bieli aparatu należy postępować zgodnie z poniższą instrukcją:

1. Naciśnij przycisk **(SET)**, aby wybrać menu Balansu Bieli.



2. Naciśnij przycisk [**◀** / **☀**] / [**▶** / **⚡**], aby wybrać jeden z następujących 9 trybów:

- **AUTO WB** AWB
-  Światło dzienne

-  Zachmurzenie
 -  Jarzeniowe
 -  Jarzeniowe H
 -  Żarowe
 -  Ręczny balans bieli
Ustaw WB zgodnie z aktualnym źródłem światła, aby wprowadzić ustawienia, naciśnij przycisk **(M)**.
 -  Temp. kolorów (1900K~10000K)
Naciśnij przycisk **(SET)** i za pomocą **(C)**, pokrętki szybkiego wyboru ustaw wartość temperatury barwowej.
 -  Bracketing WB
Naciśnij raz przycisk migawki, aby wykonać trzy zdjęcia z różnymi ustawieniami balansu bieli
3. Naciśnij przycisk **(SET)** aby zatwierdzić ustawienia i powrócić do trybu wykonywania zdjęć.

Bracketing WB:

Naciśnij przycisk (SET), aby wprowadzić opcje, a następnie naciśnij przycisk [▲AF]/[▼🗑️🔄] / [◀🔍]/[▶🔍], aby ustawić przesunięcie. Za pomocą pokrętki szybkiego ⏸️, wyboru wyreguluj wartość BKT (0, 1 i 2).

Obróć w prawo, aby ustawić oś X (B-A). Wartość BKT

Obrócić w lewo, aby ustawić oś Y (G-M). Wartość BKT

Naciśnij przycisk (SET) aby zatwierdzić ustawienia.

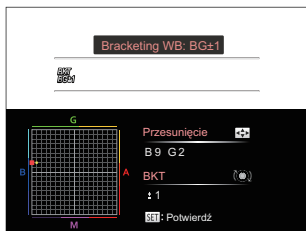

Bracketing balansu bieli służy do ustawienia zakresu bracketingu. Dokonaj przesunięcia w obie strony o maksimum 3 miejsca. Jeżeli jesteś na brzegu przesuwaj się tylko w kierunku drugiej strony, Można zrobić 2 zdjęcia. Jeśli nie ma przesunięcia, można zrobić tylko jedno zdjęcie.

Tryb zdjęć seryjnych

Funkcje, które mogą być włączone w ramach każdego trybu mogą być różne.

Tryb: **PSAM+SCNCS**

Ustawianie funkcji pojedynczego zdjęcia, serii, zdjęcia poklatkowego, HDR, WDR lub funkcji bracketingu AE.







Aby dokonać ustawień postępuj zgodnie z poniższymi wskazówkami:

1. Nacisnąć przycisk , aby wejść do menu wykonywania zdjęć ciągłych.



2. Naciskać przycisk [ ] / [ ], aby wybrać jeden z następujących 8 trybów:

-  Pojedyncze
Wykonywanie wyłącznie pojedynczego zdjęcia.

-  Zdjęcia seryjne
W celu zrobienia serii zdjęć.
-  Szybkie (2M)
W celu zrobienia serii zdjęć o 2M pikselach.
-  Wysoka szybkość (VGA)
W celu zrobienia serii zdjęć z pikselem VGA.
-  Upływ czasu
Wykonywanie zdjęć w oparciu o zaprogramowany odstęp czasu (30 sek./ 1 min./ 5 min./ 10 min.). Naciśnij przycisk , aby wybrać odstęp czasu.
-  HDR (-1EV, 0EV, +1EV)
Za pomocą niniejszych ustawień można regulować szeroki zakres dynamiki obrazu podczas wykonywania zdjęć statycznych. Strefa oświetlona jest jasna, po ciemnej stronie można wyróżnić kontur i głębię obiektu. (Zalecane jest używanie statywu)

- **WDR** WDR (Szeroki Zakres Dynamiki)
Jeśli kamera wykryje, że istnieje duży kontrast jasności między scenami i takie sceny są pod światło, automatycznie dostosuje jasność i nasycenie. Aby zrobić zdjęcie, które lepiej oddaje tę scenę.

- **Bracket 0,3EV** Bracketing AE(0,3EV, 0,7EV, 1,0EV, 1,3EV, 1,7EV, 2,0EV)
Aparat automatycznie i w sposób seryjny wykona trzy osobne zdjęcia z zachowaniem oryginalnej jasności, ciemniejsze i jaśniejsze, jeżeli przycisk migawki będzie przyciśnięty raz. Naciśnij przycisk **(SET)**, aby wybrać zakres ekspozycji.

3. Naciśnij przycisk **(SET)** aby zatwierdzić ustawienia i powrócić do trybu wykonywania zdjęć.



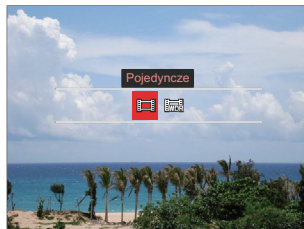





Tryb: 





-  Pojedyncze
-  WDR

Ustawienie funkcji kompensacji ekspozycji

Menu funkcji EV aparatu zawiera wiele funkcji takich jak regulacja EV, ISO, Regulacja migawki, Regulacja przysłony itp. Prawidłowe ustawienie funkcji pozwoli na wykonywanie lepszej jakości zdjęć. Aby dokonać ustawień postępuj zgodnie z poniższymi wskazówkami:

1. Nacisnąć przycisk , aby wyświetlić ekran ustawień.
4 Opcje w [Ustawienie funkcji kompensacji ekspozycji]:
 - Regulacja EV
 - Regulacja ISO
 - Regulacja prędkości migawki
 - Regulacja przysłony
2. Nacisnąć przycisk [ ]/[ ], aby wybrać opcje ustawień.
3. Nacisnąć przycisk [ **AF**]/[ ], aby dostosować wartości opcji.
4. Naciśnij przycisk , aby zakończyć ustawianie i przejść do ekranu wykonywania zdjęć.

Regulacja EV

Ustawienia w celu regulacji jasności obrazu. W przypadku bardzo wysokiego kontrastu pomiędzy fotografowanym obiektem i tłem, można odpowiednio wyregulować jasność obrazu. (Można regulować w trybie **PSA**  )

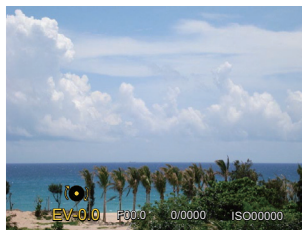

Zakres regulowanej wartości ekspozycji wynosi od EV -3.0 do EV+3.0.

Regulacja ISO

Funkcja ISO umożliwia ustawienie czułości sensora aparatu, w oparciu o jasność otoczenia fotografowanego obiektu. W celu poprawienia wydajności w ciemnych miejscach wymagana jest wyższa wartość ISO. Z drugiej strony, niższa wartość ISO jest wymagana w miejscach z jasnym oświetleniem.

(Można regulować w trybie **PSAM** +)

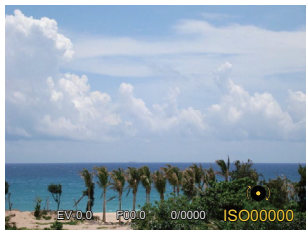

Opcje ISO zawierają Auto, 100, 200, 400, 800 1600 oraz 3200.

Regulacja prędkości migawki

Dla czasu otwarcia migawki aparat może automatycznie ustawić wartość przysłony odpowiadającą ręcznie ustawionemu czasowi otwarcia migawki tak, aby uzyskać najbardziej odpowiednią wartość ekspozycji. Ruch obiektu może być pokazany przez regulację szybkości migawki. Wysoka wartość migawki może umożliwić wyraźne uchwycenie ruchu szybko poruszających się obiektów, podczas gdy niska wartość migawki umożliwia zrobienie zdjęcia szybko poruszającemu się obiektowi z zaznaczeniem wrażenia ruchu. (Można regulować w trybie **SM**)

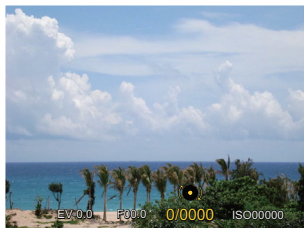

Regulacja przysłony

Można dostosować wartość przysłony. W przypadku dużej wartości przysłony punkt ostrości znajdować się będzie na głównym obiekcie, podczas gdy tło będzie rozmyte. Na zdjęciach wykonanych przy małej wartości przysłony zarówno tło jak i główny obiekt będą wyraźne. (Można regulować w trybie **AM**)

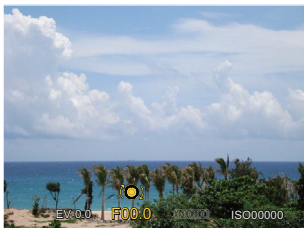

Obsługa szybkiego nagrywania

W trybie robienia zdjęć, naciśnij przycisk , aby rozpocząć nagrywanie filmu.

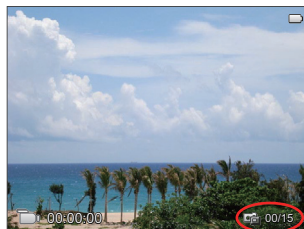

Naciśnięcie spustu migawki podczas nagrywania umożliwia zrobienie maksimum 15 zdjęć.

Rozmiary zdjęć wykonanych podczas odtwarzania ich są jak poniżej:

FHD -> 2M 

HD -> 1M 

DVD -> VGA 

Po zakończeniu nagrywania, naciśnij przycisk , aby zatrzymać nagrywanie. Kamera zapisze film i powróci do trybu fotografowania.

Menu funkcji regulacji kolorów obrazu

Funkcje, które mogą być włączone w ramach każdego trybu mogą być różne.



Tryb: **PSAM**



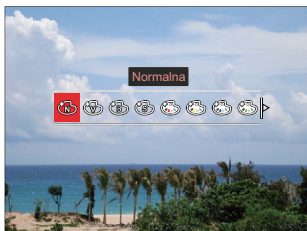













Ustawienia kolorów obrazu pozwalają użytkownikowi na wybór różnych efektów.

1. Naciśnięcie przycisku  pozwala na wybranie ustawień kolorów obrazu.



2. Naciśnięcie przycisk [ ]/[ ], aby wybrać opcje koloru obrazu.

-  Normalna
-  Jaskrawy
-  Czarno-białe
-  Sepia

-  Częściowe zabarwienie-czerwonny
-  Częściowe zabarwienie-żółty
-  Częściowe zabarwienie-niebieski
-  Częściowe zabarwienie-zielony
-  Marzenia
-  Winietowanie
-  EKTACHROME Film
-  KODACHROME Film
-  KODACOLOR Film
-  Studio
-  Punk
-  Negatyw
-  Odbicie światła
-  Szkic
-  Rybie oko
-  4 wypełnienia - Stylowe (2M)

 Efekt rybiego oka nie jest dostępny dla zdjęcia o rozmiarze 20M.

Stosowanie pierścienia funkcyjnego obiektywu

Po jednej ze stron soczewki znajduje się dźwignia pierścienia funkcyjnego obiektywu. Przesuwając ją w górę i w dół, można przełączać się między trybami ZOOM/AF, SMART i MF.

Tryb Zoom / AF

W celu uzyskania zoomu optycznego obróć pierścień funkcyjny obiektywu.

1. Przełącz dźwignię pierścienia funkcyjnego obiektywu do pozycji **ZOOM / AF**.

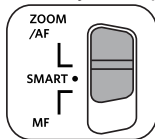

2. Aby optycznie powiększyć obiekt, obróć pierścień funkcyjny obiektywu.

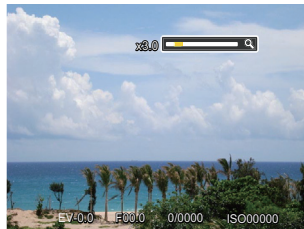



Obracanie pierścienia funkcyjnego obiektywu w trybie Zoom / AF umożliwia tylko zoom optyczny.

Tryb pierścienia funkcyjnego (Smart)

Obróć pierścień funkcyjny obiektywu, aby ustawić parametry przysłony, migawki, ISO, ekspozycji itp.

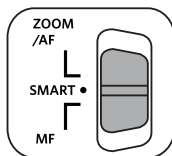
1. Przełącz dźwignię pierścienia funkcyjnego obiektywu do pozycji **SMART**.



2. Aby wybrać potrzebne opcje, obróć pierścień funkcyjny obiektywu lub użyj , pokrętko szybkiego wyboru.



3. Naciśnij przycisk , aby zakończyć ustawianie i przejść do ekranu wykonywania zdjęć.

 Przed użyciem trybu (Smart) pierścienia funkcyjnego, wybierz funkcje pierścienia funkcyjnego (Smart) w menu. Domyślnym ustawieniem jest Normalne. (W celu uzyskania dalszych szczegółów patrz P91)



Opcje	Odośne strony
Normalna	P64
Preselekcja przysłony	P66
Priorytet migawki	P65
EV	P64
ISO	P65
Zdjęcia seryjne	P62
Kolor	P67
Równowaga bieli	P60
Wielkość Obrazu	P82
Pomiar ekspozycji	P79
Flash	P58
Obszar AF	P55

Tryb MF (Ręczne ustawianie ostrości)

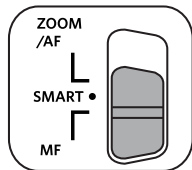

W celu ręcznego ustawienia ostrości przekręcaj pierścień funkcyjny obiektywu.

1. Przelącz dźwignię pierścienia funkcyjnego obiektywu do pozycji **MF**.



2. Jeśli używany jest pierścień obiektywu lub  pokrętko szybkiego wyboru, na wyświetlaczu LCD pojawi się ramka rozszerzenia ostrości. Po osiągnięciu ostrości poprzez ręczną regulację, naciśnij przycisk , aby zamknąć ramkę rozszerzenia ostrości. Aparat powróci do normalnego ekranu fotografowania. Naciskanie przycisku migawki do połowy nie będzie dawało żadnego rezultatu - aby zrobić normalne zdjęcie trzeba będzie nacisnąć przycisk migawki do końca.









-  Ręczne ustawianie ostrości działa tylko w trybie **PSAM**.
-  Zanim pomoc MF (manualne ustawianie ostrości) będzie funkcjonować, musi zostać włączona w menu. (W celu uzyskania dalszych szczegółów patrz P85)

ODTWARZANIE

Oglądanie zdjęć i filmów wideo

Aby obejrzeć zdjęcia i filmy wideo na ekranie LCD:

1. Po naciśnięciu przycisku  na ekranie LCD zostanie wyświetlone ostatnie zdjęcie lub film wideo.
2. Użyj przycisków [ ]/[ ] do przewinięcia listy zdjęć lub filmów wideo zapisanych w pamięci wewnętrznej lub na karcie pamięci.
3. W celu odtworzenia wybranego filmu wideo, naciśnij przycisk  aby przejść do trybu odtwarzania filmu.





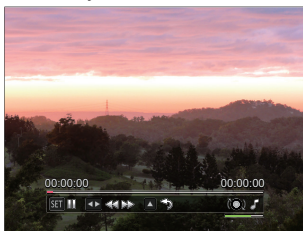

Przy odtwarzaniu wideo, ukaże się ekran z przewodnikiem obsługi. Naciśnij odpowiedni przycisk aby uruchomić pożądaną funkcję.



Tryb odtwarzania











Tryb wstrzymania



 	Pauza
 	Przewiń
 	Szybkie przewijanie do przodu

	W prawo: Głośniej W lewo: Ciszej
	Głośność
	Wyciszenie

 	Odtwarzanie
 	Klatka do tyłu
 	Klatka do przodu
 	Anulowanie odtwarzania

Widok miniatur





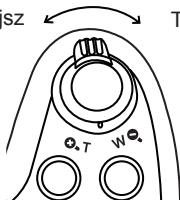



W trybie Odtwarzanie, naciśnij jedną z przełączników Zoomu **W** , aby wyświetlić na ekranie miniatury zdjęć i wideo.



W Pomniejsz  T Powiększ





1. Przesuń przełącznik zoomu, aby wybrać miniaturki 3x3 i 4x4.











2. Naciskać przyciski [ **AF**]/[  ]/[ ]/[] aby wybrać obraz lub klip wideo do obejrzenia i nacisnąć przycisk  w celu przywrócenia ich do pierwotnej wielkości.
3. Jak widać na zdjęciu, naciśnij przycisk , by wybrać tryb indeksowania.
- 4 Opcje w [Tryb indeksu]:
 - Pojedynczy indeks
 - Folder daty
 - Grupa zdjęć seryjnych
 - Pokaz slajdów

 Jeśli na ekranie LCD pojawi się wskaźnik , wyświetlany jest plik z filmem.

 Gdy pojawi się ikona , oznacza to, że jest to plik serii zdjęć.

Używanie funkcji odtwarzania z zoomem (wyłącznie do zdjęć)

Podczas odtwarzania zdjęć, można także użyć suwaka Zoom, do powiększania zdjęć 2 do 8 razy.

1. Naciśnij przycisk  aby przejść do trybu odtwarzania.
2. Naciskać [ ]/[ ], aby wybrać zdjęcie do powiększenia.
3. Naciśnij jedną z części przełącznik Zoomu ( , ), aby dokonać powiększenia.
4. Przekręć pokrętkę szybkiego  wyboru w prawo, aby powiększyć, a w lewo, aby zmniejszyć obraz.
5. W dolnym, prawym rogu ekranu wyświetlana jest krotność powiększenia i obszar operacji powiększenia zdjęcia.

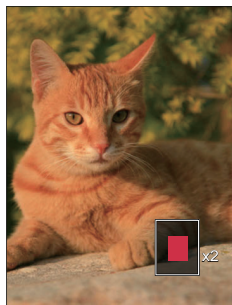
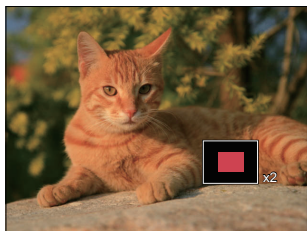







6. Naciskać przyciski [ **AF**]/[  ]/[ ]/[ ], w celu nawigowania i wybrania części zdjęcia do powiększenia.
7. Naciśnij przycisk  w celu przywrócenia oryginalnej skali obrazu.



Nie można powiększać obrazów z filmami.

Grupowe odtwarzanie zdjęć seryjnych

Funkcja wysoka szybkości (VGA) i szybkie (2M) umożliwia ciągłe wykonywanie zdjęć do grupowego odtwarzania obrazów.

1. Naciśnij przycisk , aby przejść do ekranu odtwarzania.
2. Naciśnięcie przycisku [ ]/[ ], aby wybrać opcję Grupa zdjęć.
3. Naciśnij przycisk , aby rozpocząć odtwarzanie.





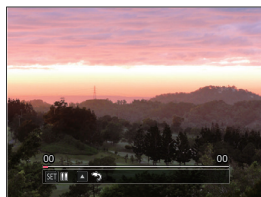

Grupa zdjęć seryjnych











Odtwarzania



Wstrzymania

 	Pauza
 	Anuluj odtwarzanie (powrót do odtwarzania 1:1 serii zdjęć)







Odtwarzania

 	Odtwarzanie
 	Poprzednie zdjęcie (dostępne tylko w pętli serii zdjęć)
 	Następne zdjęcie (dostępne tylko w pętli serii zdjęć)
 	Anuluj odtwarzanie (powrót do odtwarzania 1:1 serii zdjęć)

Wstrzymania

Odtwarzanie animacji panoramy

Odtwarzanie panoramiczne wideo służy do pokazania pełnowymiarowego obrazu, zgodnie z kierunkiem wykonywania zdjęć. Po odtworzeniu, następuje automatyczny powrót do ekranu statycznego zdjęcia panoramicznego.

1. Naciśnij przycisk , aby przejść do ekranu odtwarzania.
2. Naciśnij przycisk [ ]/[ ], aby wybrać animowane zdjęcia panoramiczne.
3. Naciśnij przycisk , aby odtworzyć wybrany kierunek zdjęcia.





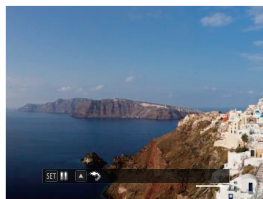

Panoramiczne wideo





Odtwarzania



Wstrzymania



 	Pauza
 	Anuluj odtwarzanie

 W trakcie panoramicznego odtwarzania wideo, trzeba nacisnąć klawisz [ **AF**] żeby wrócić do normalnego ekranu.





 Obraz nie zostanie obrócony podczas odtwarzania lub pauzy panoramy.



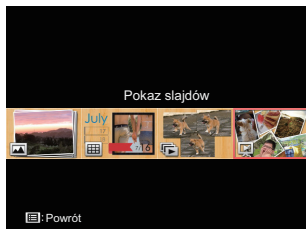

Pokaz slajdów

To ustawienie umożliwia widok wszystkich zapisanych obrazów jako pokaz slajdów.





1. Naciśnij przycisk , aby przejść do ekranu odtwarzania.
2. Przesuń przełącznik zoomu (), aby wybrać miniaturki 3x3, naciśnij przycisk , by wybrać tryb indeksowania.



3. Naciskać przycisk [ ]/[ ], aby wybrać pokaz slajdów, naciśnij przycisk , aby przejść do opcji pokaz slajdów opcje.

4. Naciskać przycisk [ ]/[ ], aby wybrać pokaz slajdów efekt, naciśnij przycisk  w celu potwierdzenia ustawienia.



-  Wyjście
-  Typ 1 : Spowalnianie i przyspieszanie
-  Typ 2 : Oddziel w środku i przesuw w lewo i prawo
-  Typ 3 : Rozdziel na bloki i wpleć

Usuwanie zdjęć i wideo

W trybie odtwarzania naciskać przycisk [▼🗑️🔒], aby wybrać zdjęcia i wideo.

Aby usunąć obrazy lub film wideo:

1. Naciśnij przycisk [▶️] aby przejść do trybu odtwarzania.
2. Nacisnąć przycisk [◀️🗑️]/[▶️⚡], aby wybrać zdjęcia i wideo od usunięcia.
3. Nacisnąć przycisk [▼🗑️🔒], aby wyświetlić ekran usuwania.

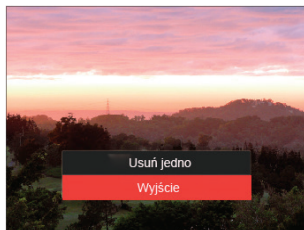

4. Nacisnąć przycisk [▲AF]/[▼🗑️🔒], aby wybrać [Usuń jedno] lub [Wyjście], a następnie nacisnąć przycisk [SET], aby potwierdzić.



Usuniętych zdjęć/filmów wideo nie można przywrócić.



Instrukcje dotyczące opcji menu usuwania, znajdują się na stronie 98.

Menu Fotografowania

Tryb: **PSAM** + **SCNCS**

1. W trybie wykonywania zdjęć, nacisnąć przycisk , aby wejść do menu wykonywania zdjęć.
12 Opcje w [Menu Fotografowania]:
 - Tryb zdjęć seryjnych (W celu uzyskania dalszych szczegółów patrz P62)
 - Pomiar ekspozycji
 - Obszar AF (W celu uzyskania dalszych szczegółów patrz P55)
 - Tryb Równowaga bieli (W celu uzyskania dalszych szczegółów patrz P60)
 - Tryb Makro (W celu uzyskania dalszych szczegółów patrz P56)
 - Kolor (W celu uzyskania dalszych szczegółów patrz P67)
 - Tryb Flesz (W celu uzyskania dalszych szczegółów patrz P58)
 - OIS
 - Tryb samowyzwalacza (W celu uzyskania dalszych szczegółów patrz P57)
 - Upiększanie (Regulowane wyłącznie w Tryb)
 - Wybierz scenę (Regulowane wyłącznie w **SCN** Tryb)
 - Menu
2. Nacisnąć przycisk [**AF**]/[], aby wybrać menu wykonywania zdjęć, które ma zostać ustawione.
3. Naciśnij przycisk []/[] lub użyj pokrętki szybkiego wyboru, aby wybrać opcje menu fotografowania, a następnie naciśnij przycisk , aby potwierdzić wybór.



Sprawdź następne strony w celu uzyskania dalszych, szczegółowych informacji o każdym z ustawień.

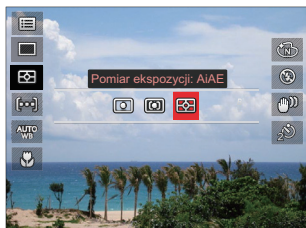

Pomiar ekspozycji

Wykorzystaj poniższe ustawienia, aby wybrać "cel" wykorzystywany przez aparat do pomiaru.





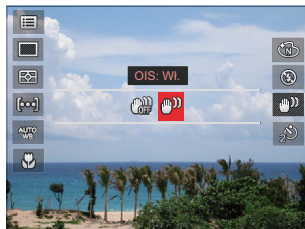

-  Punktowy
Pomiar bloku wyświetlanego w środku ekranu.
-  Środek
Pomiar obiektów jest większym obszarem w centrum pola widzenia kamery.
-  AI AE (Artificial Intelligence AE [Sztuczna inteligencja AE])
Automatyczny wybór pomiaru centralnego i peryferyjnego w celu obliczenia odpowiedniej wartości pomiaru poprzez ważenie.

OIS

Ten tryb może pomóc w zmniejszeniu zniekształceń zdjęcia, spowodowanych niezamierzonym drżeniem ręki lub słabym światłem.





-  OIS: Wył.
 -  OIS: Wł.
-  Zastosuj tryb stabilizacji w ciemnym otoczeniu.
-  Robienie zdjęć przy wietrznym lub zmiennym otoczeniu (jak poruszająca się pojazd) może spowodować rozmycie (ewentualne) obrazów.

Upiększanie

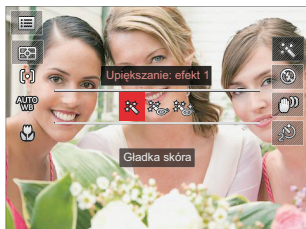
Ustawienie efektu trybu urody.



-  Efekt 1: Gładka skóra
-  Efekt 2: Gładka skóra
+Rozjaśnianie oczu
-  Efekt 3: Gładka skóra+Rozjaśnianie oczu
+Powiększanie oczu





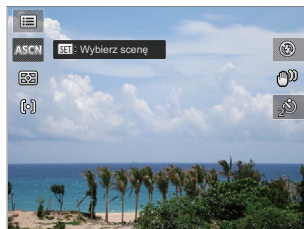

















Wybierz scenę

Wybierz tryb sceny w trybie SCN.



Ustawienia fotografowania 1

Tryb:  PSAM  SCNCS  

1. Nacisnąć przycisk  oraz nacisnąć przycisk [ AF]/[  ], aby wybrać  .
2. Nacisnąć przycisk  , aby wejść do menu.
3. Nacisnąć przycisk [ ]/[ ], aby wybrać opcję  1 .
4. Nacisnąć przycisk [ AF]/[  ], aby wybrać pozycję, która ma zostać ustawiona, a następnie nacisnąć przycisk  , aby wejść do menu.
5. Naciskając przyciski [ AF]/[  ] wybrać opcję i nacisnąć przycisk  , aby potwierdzić.

6 Opcje w [Ustawienia fotografowania 1]:

- Wielkość Obrazu
- Rozmiar filmu
- Jakość
- Wspomaganie MF
- Wiązka pom. AF
- Zoom cyfrowy



Funkcje, które mogą być włączone w ramach każdego trybu mogą być różne.

Wielkość Obrazu

Ustawienie rozmiaru odnosi się do rozdzielczości obrazu w pikselach. Wyższa rozdzielczość umożliwia drukowanie większych rozmiarów obrazu, bez pogorszenia jakości obrazu.



Im większa liczba nagranych pikseli, tym wyższa będzie jakość obrazu. Będzie można nagrać mniej klatek na karcie pamięci.

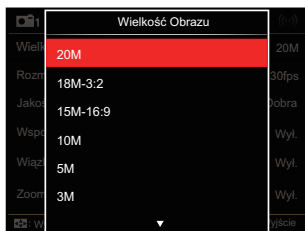

- 20M: Wysoka jakość wydruku
- 18M-3:2: Wydruk pełnowymiarowy
- 15M-16:9: Ekran 16:9
- 10M: Drukowanie plakatów
- 5M: Wydruki A3
- 3M: Wydruki A4
- 2M-16:9: Wydruki 4"x 6"
- VGA: E-mail

Rozmiar filmu

Służy do ustawienia rozdzielczości obrazu podczas nagrywania filmu.

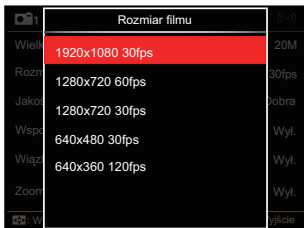



Całkowity czas filmów nagranych dla każdego ustawienia:

No.	Piksele obrazu	Klatka	Zalecane	Czas nagrywania (4GB) Około
1	1920x1080 *	30	Class 6	30 minut
2	1280x720 *	60	Class 6	33 minut
3	1280x720 *	30	Class 4	59 minut
4	640x480	30	Class 4	105 minut
5	640x360	120	Class 6	54 minut

 * Jednorazowo można nagrać film maksymalnie 29 minutowy.

 Podczas nagrywania obrazów z dużą ilością pikseli, nagrzewanie obudowy aparatu doprowadzi do przerwania nagrywania, co nie jest wadą urządzenia.

 Przy ustawieniu formatu wideo na 640x360 (120fps), czas wykonywania zdjęcia wynosi 30 sekund, a czas odtwarzania 2 minuty.

 Nagrywanie dźwięku przy wybranych ustawieniach 640x360 120 fps jest niedostępne.

Jakość

Do wyregulowania współczynnika kompresji obrazu można użyć ustawienia Jakość.

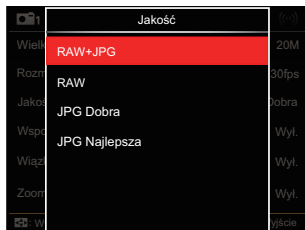

- **RAW+JPG**
Utworzone zostają dwa zdjęcia: jedno w formacie RAW, a drugie w formacie JPG.
- **RAW**
Plik obrazu będzie zawierał więcej danych, które mogą być używane do celów edycji na ekranie komputera.
- **JPG Dobra**
- **JPG Najlepsza**

Jeśli jest wybrany RAW lub RAW + JPG, ustawienia Colour Effect (Efekt koloru), Continuous Shot (Seria zdjęć), Cont.Shot-High Speed (Seria szybkich zdjęć), HDR i AE Bracketing nie mogą być regulowane.

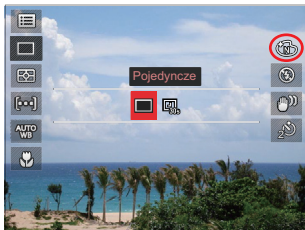

Format plików RAW zapewnia bezstratną kompresję danych obrazu, które nie są przetwarzane przez kamerę. Plik RAW może być otwierany i modyfikowany za pomocą oprogramowania do przetwarzania obrazu, PhotoStudio Darkroom, który znajduje się na płycie CD-ROM dołączonej do kamery. PhotoStudio Darkroom obsługuje Windows vista/7/8 i Mac OS X (V10.6.8 ~ V10.8).

Wspomaganie MF

Uruchamia okno powiększonej ostrości podczas ręcznego ustawiania ostrości, aby zapewnić użytkownikowi lepszą widoczność i kontrolę. (Można regulować w trybie **PS AM**)

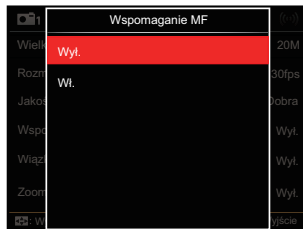

- Wyl.
- Wł.

Wiązka pom. AF

W ciemniejszym środowisku, można włączyć opcję Wiazka pom. AF, w celu uzyskania lepszej ostrości.



- Wył.
- Wł.

Zoom cyfrowy

To ustawienie służy do regulacji zoomu cyfrowego. Jeśli ta funkcja jest wyłączona, może być stosowany tylko zoom optyczny .



- Wył.
- Wł.

Ustawienia fotografowania 2

Tryb: **PSAM** **SCNCS**

1. Nacisnąć przycisk oraz nacisnąć przycisk [**AF**]/[], aby wybrać .
2. Nacisnąć przycisk , aby wejść do menu.
3. Nacisnąć przycisk []/[], aby wybrać opcję .
4. Nacisnąć przycisk [**AF**]/[], aby wybrać pozycję, która ma zostać ustawiona, a następnie nacisnąć przycisk , aby wejść do menu.
5. Naciskając przyciski [**AF**]/[] wybrać opcję i nacisnąć przycisk , aby potwierdzić.

6 Opcje w [Ustawienia fotografowania 2]:

- Nadruk daty
- Szybki podgląd
- AF ciągly
- Wykrywanie twarzy
- Ustawienia niestandardowe
- Function Ring (Smart)



Funkcje, które mogą być włączone w ramach każdego trybu mogą być różne.

Nadruk daty

Włącz nadruk Data/Czas na zdjęciu.

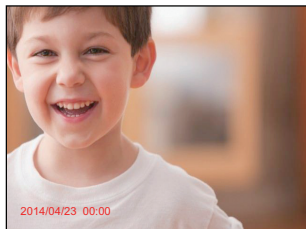

- Wył.
- Data
- Data / Czas

Szybki podgląd

Opcja ta umożliwi szybki podgląd zdjęć, natychmiast po ich wykonaniu. Każde zdjęcie wyświetlane jest na ekranie LCD na wybrany czas.



- Wył.
- 1 sek.
- 2 sek.
- 3 sek.

AF ciągły

Włączenie ciągłego AF w celu ciągłego, automatycznego ustawiania ostrości podczas wykonywania zdjęć.



- Wył.
- Wł.

Wykrywanie twarzy

Do wykrywania i ustawiania ostrości twarzy, aby wszystkie twarze były jak najbardziej wyraźne w trybie zdjęć.



1. Trzymając stabilnie kamerę skup się na danej osobie w celu wychwycenia jej twarzy. Po wykryciu twarzy na ekranie pojawi się ramka ostrości.



2. W celu uzyskania ostrości naciśnij do połowy przycisk migawki. Gdy obiekt jest ostry, na wyświetlaczu LCD pojawi się zielona ramka ostrości.

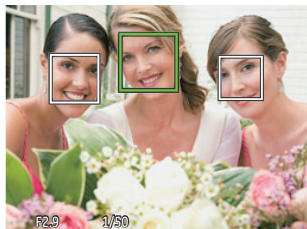

3. Aby zrobić zdjęcia, naciśnij przycisk migawki do samego końca.



Funkcja wykrywania zamkniętych oczu jest zwykle włączona. Jeśli aparat w trakcie szybkiego przeglądu kamera wykryje twarz z zamkniętymi oczami, pojawi się informacja o zamkniętych oczach .

Ustawienia niestandardowe

Ustawienia niestandardowe przechowują aktualny tryb wykonywania zdjęć i jego parametry. Zapisany tryb i parametry są przywoływane bezpośrednio w trybie Ustawienia niestandardowe.

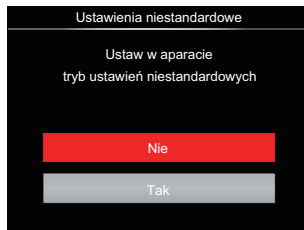

- Nie
- Tak

Function Ring (Smart)

Wymienione poniżej opcje można ustawić jako niestandardowe ustawienia pierścienia funkcyjnego (Smart). Po ustawieniu, wybrane funkcje można szybko regulować za pomocą pierścienia funkcyjnego obiektywu podczas fotografowania.





- Zdjęcia seryjne
- Kolor
- Równowaga bieli
- Wielkość Obrazu
- Pomiar ekspozycji
- Flash
- Obszar AF

















- Normalna
- Preselekcja przysłony
- Priorytet migawki
- EV
- ISO

Menu Odtwarzanie

Tryb: 

1. Nacisnąć przycisk , aby wyświetlić ekran odtwarzania i nacisnąć przycisk , aby wejść do menu.







7 Opcje w [Menu Odtwarzanie]:

-  Menu
 -  Tryb wyświetlania
 -  Obróć
 -  Kolor
 -  HDR
 -  Retuszuj
 -  Zmień rozmiar
2. Nacisnąć przycisk [ **AF**]/[  ], aby wybrać odtwarzanie, które ma zostać ustawione i nacisnąć przycisk , aby wejść.
 3. Naciskając przyciski [ ]/[ ] wybrać opcję i nacisnąć przycisk , aby potwierdzić.

Sprawdź następane strony w celu uzyskania dalszych, szczegółowych informacji o każdym z ustawień.

Menu

7 Opcje w [Menu]:

- Ustawienia fotografowania 1  1
(W celu uzyskania dalszych szczegółów patrz P81)
- Ustawienia fotografowania 2  2
(W celu uzyskania dalszych szczegółów patrz P87)
- Ustawienia odtwarzania 
(W celu uzyskania dalszych szczegółów patrz P97)
- Ustawienia ogólne 
(W celu uzyskania dalszych szczegółów patrz P101)
- Ustawienia pliku 
(W celu uzyskania dalszych szczegółów patrz P104)
- Ustawienia połączenia 
(W celu uzyskania dalszych szczegółów patrz P108)
- Ustawienia WiFi 
(W celu uzyskania dalszych szczegółów patrz P41)

Tryb wyświetlania



Tryb normalny: wyświetlanie wszystkich obrazów.



Tryb daty: rozmieszczanie według daty.



Tryb zdjęć seryjnych: rozmieszczanie według grupy zdjęć seryjnych.



Pokaz slajdów



Folder daty wyświetla pliki zgodnie z datą wykonania.



Jeśli w pamięci nie ma pliku zdjęcia seryjnego, tryb serii zdjęć nie może być włączony.

Obróć

Ustawienie to można użyć do zmiany orientacji obrazu.

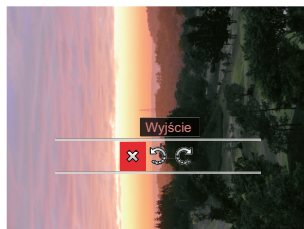

 : Wyjście

 : Obróć w lewo

 : Obróć w prawo



Zdjęć panoramicznych i obrazów wideo nie można obracać.











Plik z obroconym zdjęciem zastąpi zdjęcie oryginalne.



Kolor

Niniejsze ustawienie pozwala na zmianę efektu koloru zdjęcia. Wynik jest zapisywany jako nowe zdjęcie i przechowywany na karcie pamięci wraz z oryginalnym zdjęciem.



-  Wyjście
-  Jaskrawy
-  Czarno-białe
-  Sepia
-  Częściowe zabarwienie-czerwony
-  Częściowe zabarwienie-żółty
-  Częściowe zabarwienie-niebieski
-  Częściowe zabarwienie-zielony

-  Marzenia
-  Winietowanie
-  Studio
-  Punk (4M)
-  Negatyw (8M)
-  Odbicie światła
-  Rybie oko
-  4 wypełnienia - Stylowe (2M)

 Aby wejść do menu ustawień efektu kolorów, podczas odtwarzania pojedynczych zdjęć, naciśnij przycisk .

 Efekt rybiego oka nie jest dostępny dla zdjęcia o rozmiarze 20M.

HDR

Za pomocą funkcji HDR, można dokonać tzw. nałożonej ekspozycji zrobionych zdjęć. Dzięki optymalizacji obszarów podświetlonych i ciemniejszych na zdjęciu, które mogą być prześwietlone lub posiadać wysoki kontrast obrazu, obraz będzie bardziej prawidłowy i przestrzenny.

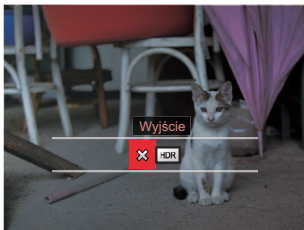

 : Wyjście

 : HDR

Wybierz  z efektem HDR :



Po użyciu funkcji HDR, obraz zostanie zapisany jako nowy plik, a oryginalny plik będzie nadal zapisany w pamięci.

Retuszuj

Funkcja upiększania podczas odtwarzania umożliwia upiękśzanie przy użyciu trzech pojedynczych efektów.

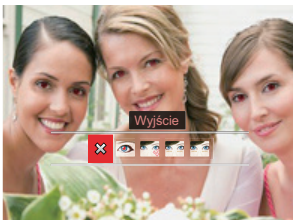

 : Wyjście

 : Redukcja czerwonych oczu

 : Gładka skóra

 : Rozjaśnianie oczu

 : Powiększanie oczu



Korzystanie z trybu Face Beautifier pozwala wybrać jeden, dwa lub wszystkie trzy efekty w połączeniu.

Wybierz  z efektem Retuszuj :



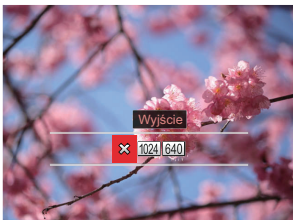

Zmień rozmiar

To ustawienie umożliwia zmianę rozmiaru obrazu do określonej rozdzielczości i zapisanie go jako nowy obraz.



 : Wyjście

 : Zmień rozmiar na 1024x768























 : Zmień rozmiar na 640x480

 Tylko do regulacji zdjęć o wysokiej rozdzielczości do tych o niskiej rozdzielczości.

 Rozmiary zdjęć wykonanych w trybie panoramy lub obróconych nie mogą być regulowane.

Ustawienia odtwarzania

Tryb:  PSAM  SCNCS  

1. Nacisnąć przycisk  oraz nacisnąć przycisk [ AF]/[  ], aby wybrać .
2. Nacisnąć przycisk , aby wejść do menu.
3. Nacisnąć przycisk [  ]/[ ], aby wybrać opcję .
5 Opcje w [Ustawienia odtwarzania]:
 - Zabezpiecz
 - Usuń
 - DPOF
 - Przytnij
 - Rozpocznij pokaz slajdów
4. Nacisnąć przycisk [ AF]/[  ], aby wybrać pozycję, która ma zostać ustawiona, a następnie nacisnąć przycisk , aby wejść do menu.
5. Naciskając przyciski [ AF]/[  ] wybrać opcję i nacisnąć przycisk , aby potwierdzić.

Sprawdź następne strony w celu uzyskania dalszych, szczegółowych informacji o każdym z ustawień.

Zabezpiecz

Aby zabezpieczyć obrazy lub filmy wideo przed przypadkowym usunięciem, można użyć tego ustawienia do zablokowania jednego lub wszystkich plików.

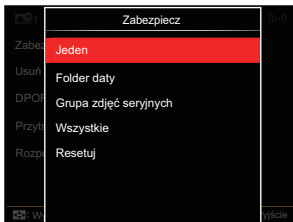

- Jeden: Blokuje wybrane zdjęcie lub wideo jeżeli jest niezabezpieczone; odblokowuje wybrane zdjęcie lub wideo jeżeli jest zabezpieczone.
- Folder daty: Zabezpiecz wszystkich zdjęć w Folderze daty.
- Grupa zdjęć seryjnych: Zabezpiecz wszystkich zdjęć w folderze Zdjęcia seryjne.
- Wszystkie: Blokuje wszystkie zdjęcia lub wideo.
- Resetuj: anuluje blokadę wszystkich zdjęć lub wideo.

Usuń

Można usunąć jeden lub wszystkie pliki zdjęć/wideo.



- Jeden
Usuwanie jednego zdjęcia lub wideo.
- Folder daty
Usuwanie wszystkich zdjęć w Folderze daty.
- Grupa zdjęć seryjnych
Usuwanie wszystkich zdjęć w folderze Zdjęcia seryjne.
- Wszystkie
Usuwanie wszystkich zdjęć lub wideo.

- Wskaźnik “” oznacza, że plik jest zabezpieczony. Przed usunięciem pliku należy usunąć zabezpieczenie pliku.
- Usuwanie plików może spowodować zresetowanie ustawień DPOF.
- Jeżeli jedno zdjęcie jest zabezpieczone w folderze Zdjęcia seryjne lub Folder daty zostanie zachowane, ale wszystkie inne zdjęcia zostaną skasowane.

DPOF

DPOF umożliwia nagrywanie obrazów wybranych do drukowania i zapisanie wyboru na kartę pamięci, którą można w prosty sposób zanieść do punktu drukowania zdjęć bez konieczności ustnego określania drukowanych zdjęć.

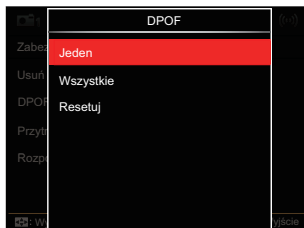

- Jeden
- Wszystkie
- Resetuj

 Do drukowania wymagana jest drukarka z obsługą DPOF.

Przytnij

Ustawienie Przytnij umożliwia wybór obszaru zdjęcia do wycięcia i zapisania go jako nowe zdjęcie.

1. Wybrać [Tak], aby potwierdzić przycinanie. Przelącz dźwignię zoomu lub użyj pokrętki szybkiego wyboru, aby wybrać współczynnik kształtu i naciśnij przycisk [▲ AF][▼][☑][◀][▶][▶▶], aby ustawić część, którą chcesz przyciąć.

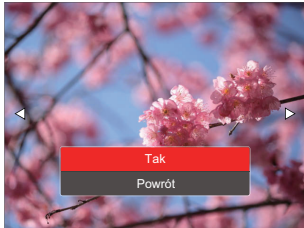

2. Naciśnąć przycisk [SET], co spowoduje wyświetlenie komunikatu [Zapisać zmiany?]. Wybrać [✔], aby zmienić i zapisać obraz. Wybrać [✘], aby anulować zmiany i powrócić do ekranu zachęty do przycięcia.



Obraz nie może być przycięty ponownie jeśli jest przycięty do rozmiaru 640X480.



Filmy, pliki RAW nie mogą być przycięte.



To zdjęcie po przycięciu nie może być ponownie przycięte.

Rozpocznij pokaz slajdów













To ustawienie pozwala na oglądanie wszystkich zapisanych obrazów w formie pokazu slajdów.



- Wszystkie Pliki
Wyświetlanie i odtwarzanie wszystkich obrazów z karty pamięci.
- Fotografie
Aby wyświetlać i odtwarzać zdjęcia z plików na karcie pamięci.
- Wideo
Do odtwarzania filmów na karcie pamięci.
- Grupa zdjęć seryjnych
Tylko do odtwarzania obrazów ułożonych jako seria zdjęć w karcie pamięci.











Ustawienia ogólne

Tryb:  PSAM  SCNCS  

1. Nacisnąć przycisk  w dowolnym trybie i nacisnąć przycisk [ **AF**]/[  ], aby wybrać .
2. Nacisnąć przycisk , aby wejść do menu.
3. Nacisnąć przycisk [ ]/[ ], aby wybrać opcję .

6 Opcje w [Ustawienia ogólne]:

- Ustawienia dźwięku
- Oszcz. Energii
- Language/Język
- Czas światowy
- Data i czas
- Jaskrawość LCD

4. Nacisnąć przycisk [ **AF**]/[  ], aby wybrać pozycję, która ma zostać ustawiona, a następnie nacisnąć przycisk , aby wejść do menu.
5. Naciśnij przycisk [ **AF**]/[  ], aby wybrać opcję i naciśnij przycisk  w celu potwierdzenia.

Sprawdź następne strony w celu uzyskania dalszych, szczegółowych informacji o każdym z ustawień.

Ustawienia dźwięku

To ustawienie umożliwia regulację głośności dźwięku.

Naciśnij przycisk [◀🔊]/[▶🔊], aby wyregulować głośność, a następnie naciśnij przycisk (SET), aby potwierdzić ustawienia.

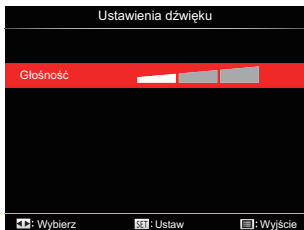

Oszcz. Energii

To ustawienie umożliwia oszczędzanie energii i uzyskanie maksymalnego, możliwego czasu działania baterii, automatyczne wyłączenie ekranu LCD po określonym czasie braku aktywności.

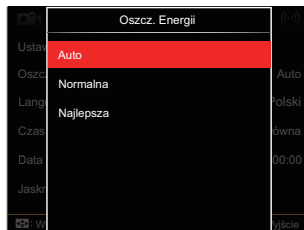

- Auto
- Normalna
- Najlepsza

Oszcz. Energii	Czas, po którym nastąpi wył. LCD	Czas wył
Auto	3 min	5 min
Normalna	1 min	3 min
Najlepsza	30 s	1 min

Language/Język

Patrz rozdział "Zerowanie ustawień języka" na stronie 25.

Czas światowy

Ustawienie Strefa, to funkcja użyteczna podczas podróży zagranicznych. Funkcja ta pozwala na wyświetlanie na ekranie LCD lokalnego czasu podczas podróży zagranicznych.

1. Naciskać przycisk [▲ AF]/[▼ ☰ ☹], aby wybrać pola miejsce wylotu (🏠) i przeznaczenie (🌐).
2. Nacisnąć przycisk [◀ ☰ ⚡]/[▶ ⚡], aby wybrać miasto znajdujące się w tej samej strefie czasowej, jak określona dla pola. Nacisnąć przycisk (SET), aby potwierdzić ustawienia.



Data i czas

Patrz rozdział "Zerowanie ustawień Data/ Godzina" na stronie 26.

Jasność LCD





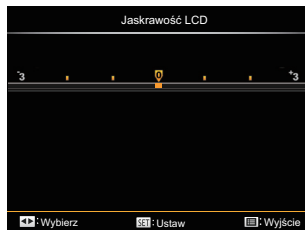

















Użyj tego ustawienia do regulacji jasności ekranu LCD.

Naciśnij przycisk [◀ ☰ ⚡]/[▶ ⚡], by ustawić jasność ekranu LCD, a następnie naciśnij przycisk (SET), aby potwierdzić ustawienia.



Ustawienia pliku

Tryb:  PSAM  SCNCS  



1. Nacisnąć przycisk  w dowolnym trybie i nacisnąć przycisk [ AF]/[  ], aby wybrać  .
2. Nacisnąć przycisk  , aby wejść do menu.
3. Nacisnąć przycisk [ ]/[ ], aby wybrać opcję  .
5 Opcje w [Ustawienia pliku]:
 - Formatuj
 - Kopiuj na kartę
 - Numeracja plików
 - Zresetuj ustawienia
 - Wersja
4. Nacisnąć przycisk [ AF]/[  ], aby wybrać pozycję, która ma zostać ustawiona, a następnie nacisnąć przycisk  , aby wejść do menu.
5. Naciśnij przycisk [ AF]/[  ], aby wybrać opcję i naciśnij przycisk  w celu potwierdzenia.

Sprawdź następne strony w celu uzyskania dalszych, szczegółowych informacji o każdym z ustawień.

Formatuj

Uwaga: formatowanie powoduje usunięcie całej zawartości karty pamięci i pamięci wewnętrznej, włącznie z zabezpieczonymi zdjęciami i plikami filmów.



-  Jeżeli wybrana została opcja [Tak] , aparat sformatuje swoją pamięć.
-  Jeśli w kamerze nie ma karty pamięci, wbudowana pamięć zostanie sformatowana; jeśli jest karta pamięci tylko ona zostanie sformatowana.

Kopiuj na kartę

Użyj tego ustawienia do skopiowania plików zapisanych w pamięci wewnętrznej na kartę pamięci.

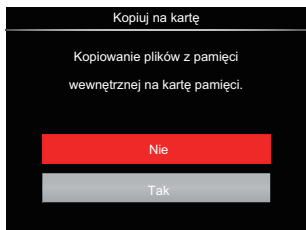

Jeżeli nie ma karty pamięci w aparacie, ta funkcja nie działa.

Numeracja plików

Po wykonaniu zdjęcia lub nagraniu filmu wideo, aparat zapisze go, jako plik z nazwą zakończoną kolejnym numerem. Element ten można użyć do wyboru kolejnej numeracji plików lub rozpoczynania numeracji od 1 i zapisywania w innym folderze na karcie pamięci.

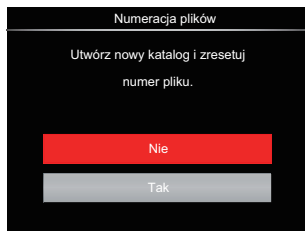

Zresetuj ustawienia

Użyj tego ustawienia do przywrócenia domyślnych ustawień aparatu.

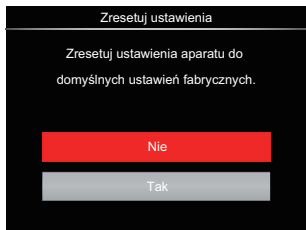

Wersja

Użyj tego ustawienia do podglądu bieżącej wersji oprogramowania aparatu.



Jeżeli na karcie SD obecna jest nowa wersja oprogramowania sprzętowego, wybrać opcję [Tak] , aby dokonać aktualizacji.

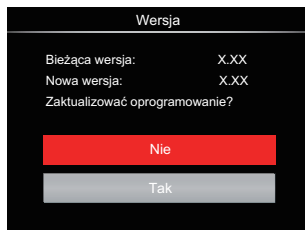



















Podłączenie do komputera PC

Za pomocą przewodu USB można podłączyć aparat do komputera w celu skopiowania (przesłania) zdjęć.

Ustawienia trybu USB

Ponieważ port USB aparatu może służyć do podłączenia z komputerem PC lub drukarką to w celu ustawienia konfiguracji potrzebnej do prawidłowej komunikacji aparatu z komputerem PC należy wykonać następujące czynności:

1. Nacisnąć przycisk , nacisnąć przycisk [▲ AF]/[▼   ], aby wybrać , a następnie nacisnąć przycisk , aby wejść do menu.
2. Nacisnąć przycisk [◀  ]/[▶  ], aby wybrać opcję .
3. Nacisnąć przycisk [▲ AF]/[▼   ], aby wybrać opcję [USB], a następnie nacisnąć przycisk , aby wejść do menu.
4. Naciskając przyciski [▲ AF]/[▼   ] wybrać [PC] i nacisnąć przycisk , aby potwierdzić.



Przenoszenie plików do komputera PC

Komputer automatycznie wykryje aparat jako dysk wymienny. Kliknij dwukrotnie ikonę Mój komputer w celu odszukania dysku wymiennego i skopiuj foldery i pliki z napędu do katalogu komputera PC, tak jak przy kopiowaniu zwykłego folderu lub pliku.

Wykonaj następujące, podane poniżej czynności w celu połączenia aparatu z komputerem PC.

1. Sprawdź czy jest włączony komputer.
2. Podłącz jeden koniec dostarczonego kabla USB do portu USB aparatu.
3. Podłącz drugi koniec kabla do wolnego portu USB w komputerze PC.
4. Po zakończeniu transmisji odłączyć kabel USB zgodnie z instrukcją określającą sposób bezpiecznego usuwania urządzeń USB.

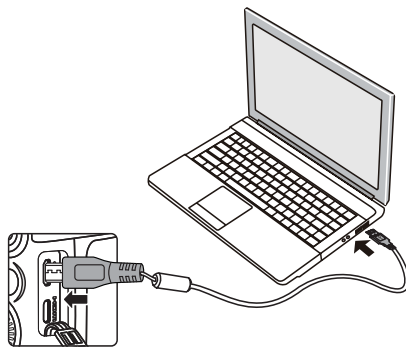

Podłączenie do drukarki zgodnej z PictBridge

















Technologia PictBridge umożliwia drukowanie przez drukarkę zdjęć zapisanych na karcie pamięci.



Aby sprawdzić, czy drukarka jest zgodna z PictBridge, wystarczy spojrzeć na logo PictBridge na opakowaniu lub sprawdzić specyfikacje w podręczniku. Poprzez funkcję PictBridge aparatu, można drukować wykonane zdjęcia bezpośrednio na drukarce zgodnej z PictBridge przy pomocy dostarczonego kabla USB, bez pośrednictwa komputera PC.

Ustawienia trybu USB

Ponieważ port USB aparatu można ustawić na połączenie z komputerem PC lub drukarką to w celu ustawienia konfiguracji potrzebnej do prawidłowej komunikacji aparatu z drukarką należy wykonać następujące czynności.

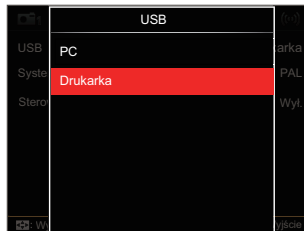
1. Nacisnąć przycisk , nacisnąć przycisk [▲ AF]/[▼  ], aby wybrać , a następnie nacisnąć przycisk , aby wejść do menu.
2. Nacisnąć przycisk [◀  ]/[▶ ], aby wybrać opcję .
3. Nacisnąć przycisk [▲ AF]/[▼  ], aby wybrać opcję [USB], a następnie nacisnąć przycisk , aby wejść do menu.
4. Naciskając przyciski [▲ AF]/[▼  ] wybrać [Drukarka] i nacisnąć przycisk , aby potwierdzić.



-  Po zresetowaniu aparatu, nastąpi automatyczne przełączenie go z trybu USB do trybu PC.
-  Patrz rozdział "Używanie menu PictBridge" na stronie 112.

Drukarka

1. Sprawdź czy jest włączona drukarka.
2. Podłącz jeden koniec dostarczonego kabla USB do portu USB aparatu.
3. Podłącz drugi koniec kabla do portu USB drukarki.

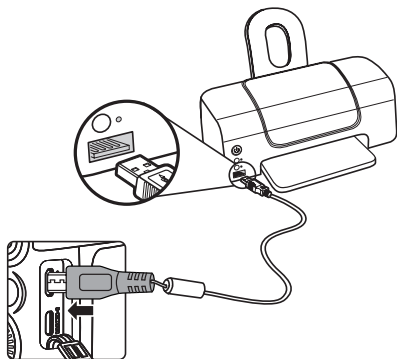

Jeśli aparat nie jest podłączony do drukarki zgodnej z PictBridge, na ekranie LCD pojawi się komunikat o następującym błędzie.

Połączenie nie powiodło się!

- Wskazany powyżej komunikat błędu może się także pojawiać przy nieprawidłowym ustawieniu trybu USB, należy wtedy odłączyć kabel USB, sprawdzić ustawienia trybu USB, upewnić się, że drukarka jest włączona, a następnie ponownie podłączyć kabel USB.

Używanie menu PictBridge

Po ustawieniu trybu USB na opcję Drukarka, pojawi się menu PictBridge.



Nacisnąć przycisk [▲ AF]/[▼ ⏏ ⏏], aby wybrać pozycję menu, a następnie nacisnąć przycisk [SET], aby wejść do tej pozycji menu.

Sprawdź następane rozdziały w celu uzyskania bardziej szczegółowych informacji o każdym z ustawień.

Drukuj (z datą)

Po ustawieniu w aparacie daty i czasu, data będzie zapisywana na wykonywanych zdjęciach. Zdjęcia z datą można wydrukować poprzez wykonanie podanych poniżej czynności.

1. W menu PictBridge wybrać opcję [Drukuj (z datą)] co spowoduje wyświetlenie pokazanego ekranu.



2. Nacisnąć przycisk [◀ ⏏]/[▶ ⏏], aby wybrać zdjęcie, które ma zostać wydrukowane.

3. Naciśnięć przycisk [▲ AF]/[▼ 🗑️ 🔄], aby wybrać ilość kopii wydruku aktualnie wyświetlanego zdjęcia.
4. Naciśnij przycisk (SET) , po czym wyświetlony zostanie następujący ekran.

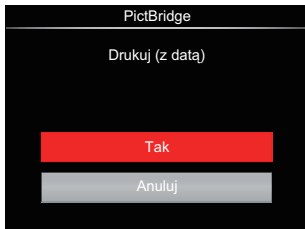

5. Wybrać [Tak] , a następnie naciśnięć przycisk (SET) , aby potwierdzić; wybrać [Anuluj] , aby anulować drukowanie.

Drukuj (bez daty)

Użyj tego ustawienia w celu wydrukowania zdjęć bez dat.

1. W menu PictBridge wybrać opcję [Drukuj (bez daty)] co spowoduje wyświetlenie pokazanego ekranu.



2. Naciśnięć przycisk [◀️ 🗑️]/[▶️ ⚡], aby wybrać zdjęcie, które ma zostać wydrukowane.
3. Naciśnięć przycisk [▲ AF]/[▼ 🗑️ 🔄], aby wybrać ilość kopii wydruku aktualnie wyświetlanego zdjęcia.
4. Naciśnij przycisk (SET) , po czym wyświetlony zostanie następujący ekran.

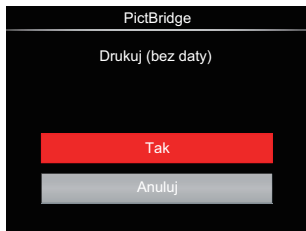

5. Wybrać [Tak] , a następnie nacisnąć przycisk **(SET)** , aby potwierdzić; wybrać [Anuluj] , aby anulować drukowanie.

Indeks drukowania

Za pomocą tej funkcji można wydrukować wszystkie zdjęcia z aparatu.

1. W menu PictBridge wybrać opcję [Indeks drukowania] co spowoduje wyświetlenie pokazanego ekranu.



2. Wybrać [Tak] , a następnie nacisnąć przycisk **(SET)** , aby potwierdzić; wybrać [Anuluj] , aby anulować drukowanie.

Drukuj obrazy DPOF

Aby używać drukowania DPOF należy dokonać wyboru zdjęć do drukowania z użyciem ustawień DPOF. Patrz rozdział "DPOF" na stronie 99.

1. W menu PictBridge wybrać opcję [Drukuj obrazy DPOF] co spowoduje wyświetlenie pokazanego ekranu.



2. Wybrać [Tak], a następnie nacisnąć przycisk **(SET)**, aby potwierdzić; wybrać [Anuluj], aby anulować drukowanie.

Wyjście







Naciśnij [Wyjście], aby opuścić menu PictBridge. W tym momencie, na ekranie wyświetlony zostanie komunikat [Odłącz kabel USB!].



Odłącz kabel USB od aparatu i drukarki.

System wideo

Aby zrealizować sygnał wyjściowy wideo, można połączyć kamerę z telewizorem przy użyciu kabla AV (do nabycia osobno). Połącz jeden koniec kabla AV z portem AV kamery, a drugi z portem AV-OUT telewizora. Ustaw format sygnału wyjścia wideo wg swoich wymagań, a następnie wykonaj poniższe kroki:

1. Nacisnąć przycisk , nacisnąć przycisk [▲AF]/[▼📺📺], aby wybrać , a następnie nacisnąć przycisk , aby wejść do menu.
2. Nacisnąć przycisk [◀📺📺]/[▶📺📺], aby wybrać opcję .
3. Nacisnąć przycisk [▲AF]/[▼📺📺], aby wybrać opcję [System TV], a następnie nacisnąć przycisk , aby wejść do menu.
4. Naciskając przyciski [▲AF]/[▼📺📺] wybrać [NTSC] lub [PAL] i nacisnąć przycisk , aby potwierdzić.

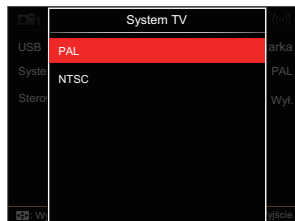

- NTSC: Angielski, Chiński (Tradycyjny), Japoński, Francuski, Koreański, Rosyjski, Wietnamski, Grecki, Węgierski
- PAL: Niemiecki, Hiszpański, Włoski, Chiński (Uproszczony), Portugalski, Szwedzki, Duński, Fiński, Indonezyjski, Norweski, Holenderski, Turecki, Polski, Tajski, Chorwacki, Czeski, Arabski, Hindi



System wyjścia wideo może zostać automatycznie zmieniony, po zmianie wybranego języka.

Obsługa złącz HDMI

HDMI (High Definition Multimedia Interface [Wysokiej jakości interfejs multimedialny]), to pełny cyfrowy interfejs transmisji wideo/audio, poprzez który przesyłane są nieskompresowane sygnały audio i wideo.

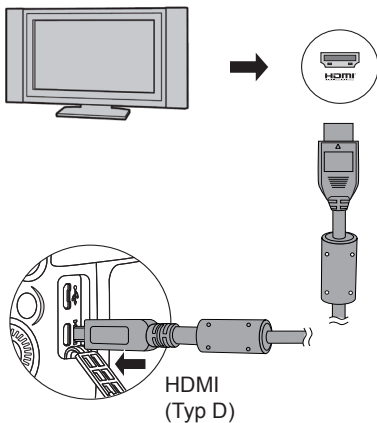



Podłączanie telewizora HD-ready

1. Użyj kabla z końcówką wyjściową wysokiej rozdzielczości (nabyć osobno) do podłączenia kamery do telewizora, który spełnia standard HDMI.
 2. Aparat automatycznie wykryje i oceni rozdzielczość.
 3. Po podłączeniu przewodu HDMI należy wybrać tryb Odtwarzania obrazów.
-  Przed podłączeniem urządzenia należy pamiętać o włączeniu aparatu i telewizora.













Sterowanie HDMI CEC







Po podłączeniu aparatu do telewizora, można oglądać zdjęcia zrobione za pomocą aparatu na ekranie telewizora i obsługiwać kamerę pilotem telewizora, w celu wyświetlania i edytowania wszystkich obrazów.



-  Telewizor musi obsługiwać HDMI CEC.
-  Po pomyślnym podłączeniu kamery do telewizora, inne przyciski kamery za wyjątkiem przycisku zasilania nie mogą działać i wyświetlacz LCD jest ciemny.
-  Należy zapoznać się z instrukcją obsługi danego telewizora.

Ikony

1.  Informacje Ukrywanie / Wyświetlanie
2.  Zoom
 -  : Powiększanie
 -  : Pomniejszanie
3. Obracanie
 -  : Obracaj tylko w lewo
4.  Wskaźnik pliku
 -  : 5 * 3 Wyświetlanie indeksu
 -  : 10 * 5 Wyświetlanie indeksu
 -  : 3 * 1 Indeks daty folderu
 -  : 5 * 3 Indeks serii zdjęć
5.  Powrót
6.  Odtwórz pokaz slajdów
7.  Przcisk do przełączania obrazów poprzednie/następne

8.  Filmy
9. Długość filmu: 00:00:00
10.  Plik serii zdjęć
11.  : Oznaczenie pierwszego zdjęcia
12. 000/000: Bieżące sortowanie /
Całkowita liczba zdjęć w grupie
13.  : Potwierdź efekt

14.  : Bez zmian

W trakcie odtwarzania HDMI CEC dostępne są następujące operacje :

- 1:1 Odtwarzanie pojedynczych zdjęć
- Powiększanie
- Obracanie
- Odtwarzanie wg indeksu
- Odtwarzanie serii zdjęć
- Odtwarzanie pokazu slajdów
- Odtwarzanie wideo
- Odtwarzanie pliku panoramicznego
- Edycja obrazu

 Naciśnięcie któregoś z czterech kolorowych przycisków na pilocie może włączyć inne funkcje wyświetlania na ekranie telewizora.

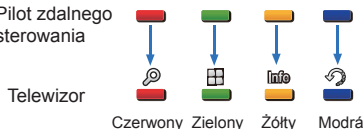
Pilot zdalnego sterowania



1:1 Odtwarzanie pojedynczych zdjęć:

Naciskając przyciski strzałek w lewo i w prawo można przełączać się między obrazami.

Zoom podczas odtwarzania:





W trybie odtwarzania pojedynczego 1:1, naciśnij czerwony przycisk, aby powiększyć obraz; naciśnij czerwony i zielony przycisk na pilocie, aby pomniejszyć obraz.

Obrót:

W trybie odtwarzania pojedynczego 1:1, naciśnij niebieski przycisk, aby obrócić jeden obraz.

Odtwarzanie indeksu:

W trybie odtwarzania 1:1, naciśnij zielony przycisk, aby wprowadzić odtwarzanie indeksu; naciśnij środkowy przycisk, aby wprowadzić wybór zdjęć, a następnie przyciski strzałek, aby wybrać pliki, które chcesz odtworzyć i naciśnij ponownie środkowy przycisk, aby powrócić do odtwarzania pojedynczego 1:1.

W trybie wyświetlania indeksu 5 * 3, naciśnij zielony przycisk, aby wprowadzić wybór indeksu, a następnie przyciski strzałek w lewo/ w prawo i wybierz , ,  i , a na końcu ponownie naciśnij środkowy przycisk, aby potwierdzić wybór.

Odtwarzanie serii zdjęć:

W trybie odtwarzania pojedynczych zdjęć 1:1, naciśnij środkowy przycisk, aby rozpocząć odtwarzanie serii obrazów. Jeśli w danej grupie nie ma żadnych zdjęć, po wybraniu  na interfejsie wyświetlania indeksu pojawi się informacja o braku zdjęć.

Pokaz slajdów:

W trybie odtwarzania pojedynczego 1:1, naciśnij przycisk strzałki w dół, aby przejść do pokazu slajdów. Podczas odtwarzania można nacisnąć przyciski strzałek w lewo i prawo, aby bezpośredniego przełączać pomiędzy poprzednimi i następnymi zdjęciami. Aby zakończyć odtwarzanie naciśnij środkowy przycisk.

Odtwarzanie filmów:

W trybie odtwarzania pojedynczego 1:1 wybierz film , a następnie naciśnij środkowy przycisk, aby rozpocząć odtwarzanie. Podczas odtwarzania można użyć przycisków strzałek i przycisku centralnego do wykonywania operacji takich jak szybkie przewijanie do przodu / do tyłu, pauza, klatka do przodu / do tyłu , powrót do odtwarzania , itp. , zgodnie z instrukcjami wyświetlanymi na ekranie .

Odtwarzanie pliku panoramicznego

W trybie odtwarzania pojedynczego 1:1 wybierz plik panoramiczny, a następnie naciśnij środkowy przycisk , aby rozpocząć odtwarzanie .

Edycja obrazu:

W trybie edycji obrazu można dokonywać wielokrotnej edycji. Po zakończeniu edycji tylko jeden obraz jest zapisywany.

W trybie odtwarzania pojedynczego 1:1 wybierz zdjęcie, a następnie naciśnij przycisk strzałki w górę , aby rozpocząć edycję obrazów i wykrywanie twarzy.

Naciśnij przycisk strzałki w górę, aby przeprowadzić edycję HDR . Aby usunąć jedno zdjęcie, naciśnij przycisk strzałki w dół.

Przyciski strzałek w lewo i prawo umożliwiają zmianę koloru. W sumie do wyboru jest 12 efektów.

Następujące funkcje retuszu beautifier nie może być włączone , dopóki nie zostanie wykryta twarz. W celu przeprowadzenia edycji możesz naciśnąć przyciski względnych kolorów.



: Gładka skóra



: Powiększanie oczu



: Rozjaśnianie oczu

Dostępność odpowiednich funkcji edycyjnych dla każdego typu pliku (O: Dostępne, X: Niedostępne)

	HDR	Kolor	Poprawa wyglądu	Usuń
Normalna (twarz)	O	O	O	O
Normalna (bez twarzy)	O	O	X	O
Panorama	X	X	X	O
Film	X	X	X	O

Połączenie HDMI CEC

Funkcja	Odtwarzanie w oryginalnym rozmiarze	Zwiększanie podczas odtwarzania	Odtwarzanie indeksu	Odtwarzanie filmu	Odtwarzanie serii zdjęć	Odtwarzanie pliku panoramicznego
Powiększanie	O	O Ruch w czterech kierunkach podczas przybliżania	X	X	X	X
Pomniejszanie	X	O	X	X	X	X
Obróć	O (obracaj tylko w lewo)	X	X	X	X	X
Rozpocznij pokaz slajdów	O	X	X	O	O	O
Edytuj obraz	O ¹	X	X	X	X	X
Informacje Ukrywanie/ Wyświetlanie	O	O	X	O ²	O ²	O ²
Usuń	O	X	X	O ³	O ³	O ³



* 1 Po wejściu do edycji obrazu, funkcja beautifier zostaje uruchomiona dopiero wykryciu twarzy.

* 2 Jest ona dostępna przed i po odtwarzaniu oraz podczas pauzy.

* 3 Funkcja kasowania nie działa dopóki kamera nie przejdzie do trybu edycji obrazu.

Ustaw tryb połączenia karty Eye-Fi SD

Kamera obsługuje połączenie bezprzewodowe z kartą pamięci Eye-Fi. Uruchoń złącze Eye-Fi w następujący sposób.

1. Nacisnąć przycisk , nacisnąć przycisk **[▲AF]**/**[▼🗑️🕒]**, aby wybrać , a następnie nacisnąć przycisk **(SET)**, aby wejść do menu.
2. Nacisnąć przycisk **[◀🗑️🕒]**/**[▶⚡]**, aby wybrać opcję .
3. Nacisnąć przycisk **[▲AF]**/**[▼🗑️🕒]**, aby wybrać opcję **[Eye-Fi]**, a następnie nacisnąć przycisk **(SET)**, aby wejść do menu.
4. Naciskając przyciski **[▲AF]**/**[▼🗑️🕒]** wybrać **[Wł.]** lub **[Wył.]** i nacisnąć przycisk **(SET)**, aby potwierdzić.



Jeśli karta Eye-Fi nie jest dostępna w aparacie, ta funkcja nie zostanie wyświetlona.

Specyfikacje



"Konstrukcja i specyfikacje mogą zostać zmienione bez powiadomienia."

Czujnik zdjęcia	Typ	1/2.3" BSI CMOS
	Liczba sprawnych pikseli	20.68 Megapikseli
	Liczba wszystkich pikseli	21.14 Megapikseli
Obiektyw	Ogniskowa	4.3mm (Wide) — 279.5mm (Tele)
	odpowiednik filmu 35mm	24mm (Wide) — 1560mm (Tele)
	wartość ogniskowej	F2.9 (Wide) — F6.7 (Tele)
	Budowa obiektywu	14 grup 18 elementów
	Zoom optyczny	65x
	Zakres ostrości	Normalny: (Wide) 50cm ~ ∞, (Tele) 250cm ~ ∞ Makro: 1cm ~ ∞ (Tylko Wide)
System autom. ustawiania ostrości		TTL Autofocus
Elektroniczny wizjer		Tak
Stabilizacja obrazu		Optyczna stabilizacja obrazu
Zoom cyfrowy		4x zoom cyfrowy (Zoom całkowity: 260x)

Liczba pikseli rejestrujących	Obraz stały	(4:3) 20MP: 5184×3888 10MP: 3648×2736 5MP: 2592×1944 3MP: 2048×1536 0.3MP: 640×480	(3:2) 18MP: 5184×3456	(16:9) 15MP: 5120×2880 2MP: 1920×1080
	Film	1920×1080 (30fps), 1280×720 (60fps), 1280×720 (30fps), 640×480 (30fps), Film wysokiej szybkości: 640×360 (120fps)		
Kompresja obrazu		Najlepsza, Dobra, Normalna		
Wspiera DCF, DPOF (Ver1.1)		Tak		
Format pliku	Obraz stały	JPEG(Najlepsza, Dobra), RAW, RAW+JPEG(Najlepsza)		
	Film	MOV [Image: H.264; Audio: Linear PCM (Stereo)]		
Tryby nagrywania		Tryb automatyczny, Program AE, Priorytet migawki, Preselekcja przysłony, Tryb ręczny, Poprawa wyglądu, Tryb Wi-Fi, Tryb Zdjęcia tematyczne, Tryb Film, Ustawienia niestandardowe		
Tryb Zdjęcia tematyczne		ASCN, Tryb Panorama, Zdjęcia nocne z ręki, Wielokrotna ekspozycja, Mačka/Pas, Śnieg, Przyjęcie, Sport, Nocny portret, Portret, Dzieci, Krajobraz, Zachód słońca, Sztuczne ognie		
Wykrywanie twarzy		Twarz, Uśmiech, Mruganie, Kot, Pies		
Retusz zdjęcia		Redukcja czerwonych oczu, Gładka skóra, Rozjaśnianie oczu, Powiększanie oczu		

HDR		Tak
Skanuj panoramę		Do 360°
LCD	Wyświetlacz	3.0cale (460k Pikseli)
	Regulacja kąta	Tak
Automatyczny obrót zdjęcia		Tak
Czułość ISO		Auto, ISO100/200/400/800/1600/3200
Focus Mode		Pojedynczy autofokus, AF ciągły, Śledzenie obiektu , Ogniskowanie ręczne
Wybór obszaru ostrości		Ostrość w jednym obszarze, 25-punktowy obszar ostrości, Wykrywanie twarzy, Ręczne ustawianie ostrości
Metoda pomiaru ekspozycji		Sztuczna inteligencja AE (AiAE), Centralny średnio-ważony, Punktowy (Ustalony na środku ramki), AE z priorytetem twarzy
Metoda kontroli ekspozycji		Programowa AE (dostępna blokada AE), Priorytet migawki, Preselekcja przysłony
Kompensacja ekspozycji		±3EV regulacja o 1/3
Prędkość migawki		1/2000 ~ 30 sekund
Zdjęcia seryjne		Tak

Tryby odtwarzania		Pojedyncze zdjęcie, Indeks (miniatury 9/16), Pokaz slajdów, Data,Zdjęcia seryjne (Burst Shooting), Powiększenie (2 do 8 razy)
Kontrola balansu bieli		AWB, Światło dzienne, Zachmurzenie, Jarzeniowe, Jarzeniowe H, Żarowe, Ręczny balans bieli, Temp. kolorów (1900K ~ 10000K)
Flesz	Tryby fleszu	Pop-up (Automatyczny)
	Tryby fleszu	Bez wymuszenia, Wymuszenie lampy błyskowej, Automatyczny, Redukcja czerwonych oczu, Wolna synchronizacja, Wolna sync.+Redukcja czerwon
Urządzenia zapisujące		Pamięć wewnętrzna: Około 8MB
		Karty SD/SDHC (wsparcie do 32GB) [Brak wsparcia dla kart MMC]
PictBridge, wsparcie dla ExifPrint		Tak
wsparcie dla wielu wersji językowych		27 języków

Wejścia Jack	WYJ.-AV/USB 2.0 (Micro 5 pin USB), HDMI (Typ D)
Eye-Fi Wspiera	Tak
Wi-Fi	Tak (802.11 b/g/n)
Zdalny celownik	Tak (poprzez urządzenie inteligentne)
Zasilanie	Akumulator litowo-jonowy LB-070, 7.4V 1000mAh, Ładowanie wewnątrz aparatu Ładowanie
Maksymalna ilość zdjęć (wydajność akumulatora)	Okolo 400 zdjęć (w oparciu o standardy CIPA)
Środowisko użytkowania	Temperatura: 0 ~ 40°C, Wilgotność: 0 ~ 90%
Wymiary (Szer.Xwys.XGr.)	Okolo 124.7×89.0×113.8mm (W oparciu o standardy CIPA)
Waga	Okolo 604g (waga aparatu)

Zachęty i ostrzeżenia

Komunikaty	Opis	Sposoby zerowania
Ostrzeżenie! Rozładowana bateria.	Bateria aparatu jest zużyta. Jest to ostrzeżenie wykazujące, że aparat zaraz się wyłączy.	Aparat wyłączy się 2 sekundy po wyświetlaniu tego komunikatu.
Błąd pamięci wewnętrznej!	Wystąpił błąd pamięci wewnętrznej.	Komunikat znika 2 sekundy później, a aparat powraca do ekranu wykonywania zdjęć.
Ostrzeżenie! Podczas wykonywania aktualizacji nie należy wyłączać aparatu!	Komunikat wyświetlany jest w czasie procesu aktualizacji programowania sprzętowego.	Komunikat ten znika po aktualizacji aparatu i wyłączeniu go.
Temperatura baterii jest zbyt wysoka.	Temperatura baterii jest zbyt wysoka.	Zniknie po 2 sekundach. W trybie Film, nagrywanie wideo jest przerywane. Prawidłowe wykonywanie zdjęć możesz rozpocząć dopiero po ochłodzeniu baterii.
Proszę zaktualizować firmware po pełnym naładowaniu!	Oprogramowanie nie może zostać zaktualizowane z powodu rozładowania akumulatora.	Usuń komunikat po 2 sekundach i powróć do ekranu aktualizacji.

Komunikaty	Opis	Sposoby zerowania
Nie można być ustawione w tym trybie.	Pojawia się w trybie fotografowania, jeśli funkcji nie można ustawić za pomocą pierścienia funkcyjnego.	Komunikat znika 2 sekundy później, a aparat powraca do ekranu wykonywania zdjęć.
Nieprawidłowe wyrównanie. Spróbuj ponownie.	Kompensacja za duża dla zdjęć panoramicznych..	Komunikat znika 2 sekundy później, a aparat powraca do ekranu wykonywania zdjęć.
Połączenie nie powiodło się!	Niepowodzenie połączenia z komputerem, drukarką. Niepowodzenie połączenia z telewizorem (z HDMI).	Komunikat znika w wyniku wyjęcia kabla i przerwania połączenia.
W tym przechwyceniu ***** Rozmiar ograniczony do **M	Komunikat ten może wystąpić po wyborze rozmiaru obrazu w pierścieniu funkcyjnym (Smart), gdy zostanie osiągnięty limit rozmiaru.	Komunikat znika 2 sekundy później, a aparat powraca do ekranu wykonywania zdjęć.
Maksymalny limit przechwytywania	Aby zrobić zdjęcia podczas nagrywania filmu, naciśnij przycisk migawki. Jeśli liczba wykonanych zdjęć przekracza 15, przy kolejnym przyciśnięciu migawki pojawi się komunikat.	Komunikat zniknie w ciągu 2 sekund, bez wpływu na nagrywanie filmu.

Komunikaty	Opis	Sposoby zerowania
Zabezpieczenie przed zapisem	Podczas przechowywania obrazów, karta SD jest zablokowana	Zniknie po 2 sekundach.
Karta pełną	Po włączeniu aparatu lub o naciśnięciu przycisku migawki aparat wykrywa brak miejsca na karcie SD.	Zniknie po 2 sekundach.
Pełną pamięć	Po włączeniu aparatu lub o naciśnięciu przycisku migawki aparat wykrywa brak miejsca w pamięci aparatu.	Zniknie po 2 sekundach.
Przekroczono maksymalną liczbę folderów.	Kiedy folder karty SD przekroczy maksymalną liczbę folderów (999); odczytywanie karty podczas uruchomienia może być długotrwałe. Zachęta wygląda następująco.	Komunikat ten znika po zakończeniu operacji.
Błąd karty	Po sformatowaniu, karta pamięci nie będzie rozpoznawana.	Normalne wyświetlanie.
Karta nie jest sformatowana.	W przypadku wystąpienia błędu na karcie SD, wyświetlany jest na ekranie komunikat "Karta nie jest sformatowana".	Znika on 2 sekundy później i wyświetlany jest ekran Formatuj.

Komunikaty	Opis	Sposoby zerowania
Długi czas dostępu	Kiedy do nagrywania filmów stosowana jest karta SD gorsza niż Klasa 4, prędkość zapisu będzie mniejsza i nagrywanie nie będzie mogło być kontynuowane.	Komunikat znika 2 sekundy później, a aparat powraca do ekranu wykonywania zdjęć.
Nie można zapisać danych na karcie SD.	Nagranie nie może być kontynuowane, jeśli istnieją problemy, które mogą spowodować przerwanie nagrywania podczas zapisu na kartę lub w procesie fotografowania lub nagrywania.	Komunikat znika 2 sekundy później, a aparat powraca do ekranu wykonywania zdjęć.
Brak obrazu	Po naciśnięciu przycisku odtwarzania w aparacie lub na kracie pamięci nie ma plików obrazów.	Komunikat znika 2 sekundy później, a aparat powraca do ekranu wykonywania zdjęć.
Brak pliku grupy zdjęć seryjnych	Po przełączeniu z trybu odtwarzania do trybu zdjęć seryjnych nie ma pliku zdjęć seryjnych.	Komunikat znika po 2 sekundach, a aparat powraca do Miniatury 3x3 trybu.
Nie wykryto efektu czerwonych oczu!	Nie wykryto czerwonych oczu po naciśnięciu funkcji usuwania efektu czerwonych oczu w trybie retuszu podczas odtwarzania.	Komunikat zniknie po 2 sekundach. Powrót do menu retuszu.

Komunikaty	Opis	Sposoby zerowania
Zbyt wiele zdjęć do szybkiego przetwarzania.	Podczas odtwarzania według daty, obrazy wykraczające poza specyfikację tak, że nie jest możliwe odtworzenie ich wg daty.	Komunikat znika po 2 sekundach, a aparat powraca do Miniatury 3x3 trybu.
Nie można rozpoznać plików.	Formatowanie pliku do oglądania nie stanowi obsługi lub pilnik jest na tyle uszkodzony tak, że nie będzie można go prawidłowo odczytać.	Ten komunikat znika dopiero po skasowaniu pliku.
Zabezpieczone! Bez możliwości usunięcia!!	Plik jest zabezpieczony. Komunikat pojawia się po jego skasowaniu.	Zniknie po 2 sekundach.
Tego obrazu nie można edytować	Format pliku nie obsługuje edycji lub nie będzie możliwa ponowna edycja wytworzonych plików.	Po 2 sekundach usuń komunikat i wróć do oryginalnego obrazu.
Nie można edytować, ponieważ nie e wykryto twarzy!	Do menu retuszu nie wprowadzono żadnej twarzy.	Komunikat zniknie po 2 sekundach. Powróć do menu retuszu.

Rozwiązywanie problemów

Problem	Możliwe przyczyny	Rozwiązanie
Aparat nie włącza się.	<ul style="list-style-type: none"> ■ Rozładowana bateria. ■ Bateria nie została prawidłowo włożona. 	<ul style="list-style-type: none"> ■ Wymień na całkowicie naładowaną baterię. ■ Poprawnie zamontować baterię.
Aparat nagle wyłącza się w czasie pracy.	<ul style="list-style-type: none"> ■ Rozładowana bateria. 	<ul style="list-style-type: none"> ■ Wymień na nową baterię.
Na obrazie znajdują się zakłócenia.	<ul style="list-style-type: none"> ■ Aparat drga podczas wykonywania zdjęcia. 	<ul style="list-style-type: none"> ■ Włączyć OIS. ■ Dla dużego powiększenia zoomu optycznego (powyżej 15x) należy użyć statywu.
Obrazy i pliki wideo nie mogą zostać zapisane.	<ul style="list-style-type: none"> ■ Karta jest pełna. ■ Karta pamięci jest zablokowana. 	<ul style="list-style-type: none"> ■ Wymienić kartę na inną lub usunąć niepotrzebne pliki. ■ Odblokuj kartę pamięci.
Na podłączonej drukarce nie można drukować zdjęć.	<ul style="list-style-type: none"> ■ Aparat nie jest prawidłowo połączony z drukarką. ■ Drukarka nie jest zgodna z PictBridge. ■ Sprawdź, czy w drukarce jest papier i tusz. ■ Zablokowany papier. 	<ul style="list-style-type: none"> ■ Sprawdź połączenie pomiędzy aparatem i drukarką. ■ Użyj drukarki zgodnej z PictBridge. ■ Włóż papier do drukarki lub wkład z tuszem w drukarce. ■ Usuń zablokowany papier.
Zapisz powoli na karcie pamięci	<ul style="list-style-type: none"> ■ Istnieje ryzyko zbyt wolnego zapisu filmu w rozdzielczości wyższej niż standardowe HD na kartę pamięci poniżej klasy 4. 	<ul style="list-style-type: none"> ■ Używaj karty pamięci z klasą zapisu 4 albo wyższą, wtedy działanie karty się poprawi.

Problem	Możliwe przyczyny	Rozwiązanie
Nie można zapisać na kartę pamięci	<ul style="list-style-type: none"> ■ Karta pamięci w trybie ochrony przed zapisem. 	<ul style="list-style-type: none"> ■ Zwolnić zabezpieczenie przed zapisem na karcie pamięci lub wymienić kartę na inną.
Zbyt wiele filmów do przetworzenia	<ul style="list-style-type: none"> ■ Liczba obrazów lub innych plików na karcie pamięci przekracza wartość podaną w specyfikacji, co uniemożliwia odtworzenie folderu daty. 	<ul style="list-style-type: none"> ■ Usuń niepotrzebne pliki.



Przy wykonywaniu zdjęć z założonymi filtrami, rogi zdjęć mogą być przyciemnione (winietowanie), ponieważ filtry blokują dopływ światła do czujnika światła kamery; szczególnie może to mieć miejsce przy zoomie szerokokątnym. Jeśli założysz filtry, to wykonaj najpierw kilka zdjęć próbnych.



Wi-Fi zmiana hasła po, zadawała był pewny ponownie wpisać nowe hasło na inteligentne urządzenia. Eleganckie modele urządzeń posiadają wejście przed domyślnym hasłem funkcji Wi-Fi, proszę ręcznie usunąć stare hasło na inteligentne urządzenia przed podłączeniem (Różne modele działają inaczej, zastosowanie inteligentnych urządzeń instrukcji dla priorytetu instrukcje.).

Urządzeń iOS

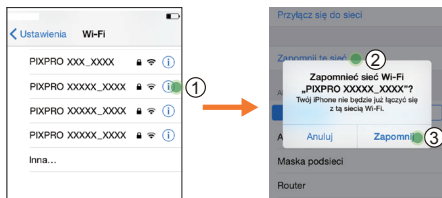

Urządzeń z systemem Android

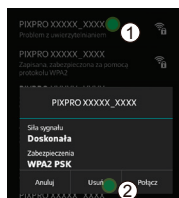



Znak towarowy, KODACHROME, KODACOLOR, EKTACHROME i wzornictwo Kodak, są używane na podstawie licencji Kodak.

© 2014 by JK Imaging Ltd. All Rights Reserved.

JK Imaging Ltd., 17239 South Main Street, Gardena, CA 90248, USA

JK Imaging Europe, 71 Clarendon road, Watford, WD17 1DS, UK

www.kodakpixpro.com