



# Lodówka

## Instrukcja obsługi

RB38M\*

SEPOL

Urządzenie wolnostojące

**SAMSUNG**

# Spis treści

---

<b>Informacje dotyczące bezpieczeństwa</b>	<b>3</b>
Ważne symbole i środki ostrożności:	6
Istotne ostrzeżenia dotyczące transportu i miejsca instalacji urządzenia	7
Krytyczne ostrzeżenia dotyczące instalacji	8
Przestrogi dotyczące instalacji	12
Krytyczne ostrzeżenia dotyczące użytkowania	12
Przestrogi dotyczące użytkowania	18
Przestrogi dotyczące czyszczenia	21
Krytyczne ostrzeżenia dotyczące utylizacji	22
Dodatkowe wskazówki eksploatacyjne	23
Porady dotyczące oszczędzania energii	25
To urządzenie jest przeznaczone do użytku w domach i podobnych miejscach, takich jak:	26
Instrukcje dotyczące zużytego sprzętu elektrycznego i elektronicznego	27
<b>Instalacja</b>	<b>28</b>
Opis lodówki	28
Instalacja krok po kroku	29
<b>Obsługa</b>	<b>35</b>
Interfejs użytkownika	35
SmartThings	44
Zalecenia dotyczące funkcji rozpoznawania głosu	47
Samsung Family Hub	47
Informacje o przechowywaniu żywności	49
<b>Konserwacja</b>	<b>51</b>
Zmiana strony otwierania drzwi (dotyczy tylko wybranych modeli)	51
Obsługa i konserwacja	64
Czyszczenie	69
Wymiana	69
<b>Rozwiązywanie problemów</b>	<b>70</b>
Informacje ogólne	70
Czy z lodówki dochodzą nietypowe dźwięki?	72
SmartThings	74
Samsung Family Hub	75
LCD	76

## Informacje dotyczące bezpieczeństwa

---

- Przed rozpoczęciem korzystania z nowej lodówki firmy Samsung prosimy przeczytać dokładnie niniejszy podręcznik, aby uzyskać informacje na temat bezpiecznej i efektywnej obsługi funkcji, które oferuje nowe urządzenie.
- Urządzenie nie jest przeznaczone do użytku przez osoby (w tym dzieci) o niepełnej sprawności fizycznej, zmysłowej lub umysłowej lub mające braki w doświadczeniu i wiedzy, o ile nie są one nadzorowane lub instruowane w zakresie obsługi urządzenia przez osobę, która odpowiada za ich bezpieczeństwo.
- Niniejsze urządzenie może być używane przez dzieci od 8 roku życia i osoby o obniżonej sprawności fizycznej, zmysłowej lub umysłowej, bądź też mające niewielkie doświadczenie i wiedzę, o ile nadzorowane są przez osobę odpowiedzialną lub po wcześniejszym przekazaniu przez nią odpowiednich instrukcji w zakresie bezpiecznej obsługi urządzenia, a także informacji o ewentualnych zagrożeniach związanych z obsługą urządzenia. Urządzenie nie jest przeznaczone dla dzieci do zabawy. Czyszczenie i konserwacja nie powinny być przeprowadzane przez dzieci bez odpowiedniego nadzoru.
- Ostrzeżenia i ważne informacje o bezpieczeństwie zawarte w niniejszej instrukcji nie obejmują wszystkich możliwych warunków ani sytuacji, które mogą mieć miejsce. Odpowiedzialność za ostrożne i rozważne postępowanie z urządzeniem podczas instalacji, konserwacji i obsługi urządzenia spoczywa na użytkowniku.

## Informacje dotyczące bezpieczeństwa

- Ponieważ niniejsza instrukcja obsługi jest przeznaczona do różnych modeli lodówki, specyfikacja posiadanego modelu może nieznacznie różnić się od przedstawionej w tej instrukcji, a niektóre ostrzeżenia mogą go nie dotyczyć. Z wszelkimi pytaniami lub wątpliwościami należy zgłaszać się do najbliższego punktu serwisowego. Pomoc i informacje dostępne są również na stronie internetowej [www.samsung.com](http://www.samsung.com).
- Aby zapobiec powstaniu łatwopalnej mieszanki gazu z powietrzem w razie wystąpienia nieszczelności w obiegu chłodniczym, wielkość pomieszczenia, w którym może znajdować się urządzenie, zależy od ilości stosowanego czynnika chłodniczego.
- Nie wolno włączać urządzenia noszącego oznaki uszkodzenia. W razie wątpliwości należy skontaktować się ze sprzedawcą. Wymagana wielkość pomieszczenia to 1 m<sup>3</sup> na każde 8 g czynnika chłodniczego R-600a wewnątrz urządzenia. Ilość czynnika chłodniczego wewnątrz danego urządzenia podano na tabliczce identyfikacyjnej umieszczonej w jego wnętrzu.
- Czynnik chłodniczy wyciekający z przewodów rurowych może ulec zapłonowi lub spowodować uszkodzenie wzroku. W przypadku wycieku czynnika chłodniczego z przewodów rurowych należy unikać otwartego ognia w pobliżu urządzenia. Wszystkie przedmioty palne należy odsunąć od lodówki i natychmiast przewietrzyć pomieszczenie.
  - W przeciwnym wypadku może dojść do pożaru lub wybuchu.

- 
- Serwisowanie urządzenia jest niebezpieczne dla osób innych niż pracownik autoryzowanego punktu serwisowego.
  - W lodówce nie należy przechowywać substancji wybuchowych, takich jak puszki z palnym propelentem w aerozolu.



Ostrzeżenie: ryzyko pożaru / materiały łatwopalne

# Informacje dotyczące bezpieczeństwa

---

## Ważne symbole i środki ostrożności:

---

Należy przestrzegać wszystkich instrukcji bezpieczeństwa podanych w niniejszej instrukcji obsługi. W instrukcji obsługi zostały zastosowane poniższe symbole bezpieczeństwa.

### **OSTRZEŻENIE**

Niebezpieczeństwo lub niebezpieczne postępowanie, które może skutkować **poważnymi obrażeniami ciała, uszkodzonymi materiałnymi i/lub śmiercią.**

### **PRZESTROGA**

Niebezpieczeństwo lub niebezpieczne postępowanie, które może skutkować **poważnymi obrażeniami ciała i/lub uszkodzonymi materiałnymi.**

### **UWAGA**

Przydatne informacje pomagające zrozumieć działanie lodówki lub w pełni korzystać z jej funkcji.

Przedstawione symbole ostrzegawcze mają zapobiec obrażeniom użytkownika i innych osób.

Należy bezwzględnie stosować się do nich.

Po zapoznaniu się z tą częścią należy ją zachować na przyszłość.

---

## Istotne ostrzeżenia dotyczące transportu i miejsca instalacji urządzenia

---

### **OSTRZEŻENIE**

- Przy przewożeniu i instalowaniu urządzenia należy uważać, aby nie uszkodzić żadnych elementów obiegu chłodniczego.
  - Czynnik chłodniczy wyciekający z przewodów rurowych może ulec zapłonowi lub spowodować uszkodzenie wzroku. W razie stwierdzenia wycieku należy unikać otwartego ognia lub potencjalnych źródeł zapłonu i przez kilka minut wietrzyć pomieszczenie, w którym znajduje się urządzenie.
  - W tym urządzeniu znajduje się niewielka ilość czynnika chłodniczego, izobutanu (R-600a), który jest naturalnym gazem przyjaznym środowisku, choć łatwopalnym. Przy przewożeniu i instalowaniu urządzenia należy uważać, aby nie uszkodzić żadnych elementów obiegu chłodniczego.

# Informacje dotyczące bezpieczeństwa

---

## Krytyczne ostrzeżenia dotyczące instalacji

---

### **OSTRZEŻENIE**

- Nie należy instalować lodówki w wilgotnym miejscu ani tam, gdzie urządzenie może mieć kontakt z wodą.
  - Uszkodzona izolacja na elementach elektrycznych może spowodować porażenie prądem lub pożar.
- Nie należy ustawiać lodówki w miejscu nasłonecznionym ani w pobliżu kuchenek, grzejników bądź innych urządzeń.
- Nie należy podłączać kilku urządzeń do tej samej listwy zasilającej. Lodówka zawsze powinna być podłączona do dedykowanego jej gniazda elektrycznego o napięciu znamionowym zgodnym z napięciem podanym na tabliczce znamionowej urządzenia.
  - Pozwala to uzyskać najwyższą wydajność urządzenia i zapobiega przegrzaniu przewodów elektrycznych stwarzającemu ryzyko pożaru.
- Jeśli gniazdo ścienna jest obłuzowane, nie należy podłączać do niego wtyczki przewodu zasilającego.
  - Stwarza to ryzyko porażenia prądem lub pożaru.
- Nie należy używać przewodu zasilającego, na którym znajdują się pęknięcia lub przetarcia wzdłuż jego długości bądź na końcach.
- Nie należy nadmiernie zginać przewodu zasilającego ani stawiać na nim ciężkich przedmiotów.
- Nie należy ciągnąć ani nadmiernie zginać przewodu zasilającego.
- Nie należy skręcać ani zawiązywać przewodu zasilającego.



- Nie należy przewieszzać przewodu zasilającego ponad przedmiotem metalowym, umieszczać ciężkiego przedmiotu na przewodzie, wsuwać przewodu pomiędzy przedmioty ani wpychać go w przestrzeń za urządzeniem.
- Przy przesuwaniu lodówki należy uważać, aby nie przycisnąć i nie uszkodzić przewodu zasilającego.
  - Może to spowodować porażenie prądem lub pożar.
- Nigdy nie należy odłączać lodówki od gniazda elektrycznego poprzez pociągnięcie za przewód zasilający. Zawsze należy mocno chwycić wtyczkę i wyciągnąć ją z gniazda elektrycznego.
  - Uszkodzenie przewodu zasilającego może spowodować spięcie, pożar i/lub porażenie prądem.
- W lodówce nie należy przechowywać substancji wybuchowych, takich jak puszki z palnym propelentem w aerozolu.
- Urządzenia nie należy instalować obok grzejnika lub materiałów palnych.
- Nie należy instalować urządzenia w miejscu, w którym może dochodzić do wycieku gazu.
  - Może to spowodować porażenie prądem lub pożar.
- Przed rozpoczęciem użytkowania lodówka musi być prawidłowo ustawiona i zainstalowana zgodnie z instrukcją zawartą w tym podręczniku.
- Wtyczkę przewodu zasilającego należy podłączyć we właściwej pozycji. Przewód powinien swobodnie zwisać.
  - Podłączenie wtyczki przewodu zasilającego w pozycji odwrotnej może spowodować przecięcie przewodu, a w konsekwencji pożar lub porażenie prądem.

## Informacje dotyczące bezpieczeństwa

- Należy zwracać uwagę, aby wtyczka przewodu zasilającego nie została przygnieciona lub uszkodzona przez tylną część lodówki.
- Materiały pakunkowe należy przechowywać poza zasięgiem dzieci.
  - Założenie ich przez dziecko na głowę grozi śmiercią wskutek uduszenia.
- Urządzenie należy ustawić tak, aby wtyczka była dostępna po instalacji.
  - W przeciwnym razie może dojść do pożaru lub porażenia prądem ze względu na upływ prądu.
- Nie należy instalować urządzenia w miejscu wilgotnym, zakurzonym lub zanieczyszczonym tłustymi substancjami ani w miejscu narażonym na bezpośrednie działanie promieni słonecznych i wody (deszcz).
  - Uszkodzona izolacja elementów elektrycznych może spowodować porażenie prądem lub pożar.
- W razie dostania się kurzu, pyłu lub wody do lodówki należy wyjąć wtyczkę przewodu zasilającego z gniazda elektrycznego i skontaktować się z punktem serwisowym firmy Samsung Electronics.
  - Istnieje ryzyko pożaru.
- Nie należy stawiać na urządzeniu ani umieszczać na nim żadnych przedmiotów (np. prania, zapalonych świec lub papierosów, naczyń, chemikaliów, przedmiotów metalowych itp.).
  - Może to spowodować porażenie prądem, pożar, awarię urządzenia lub obrażenia ciała.
- Przed pierwszym podłączeniem urządzenia należy usunąć całą plastikową folię ochronną.

- Lodówka musi być bezpiecznie uziemiona.
  - Każdorazowo przed podjęciem próby zbadania awarii lub naprawy dowolnej części urządzenia należy sprawdzić, czy lodówka jest uziemiona. Uptywy prądu mogą być przyczyną poważnego porażenia prądem.
- Nigdy nie wolno używać przewodów gazowych, przewodów telefonicznych ani odgromników w charakterze uziemienia.
  - Lodówkę należy uziemić, aby zapobiec utracie energii lub porażeniu prądem w wyniku działania prądu upływu.
  - W przeciwnym razie może dojść do porażenia prądem, pożaru, wybuchu lub problemów z urządzeniem.
- Wtyczkę przewodu zasilającego należy mocno wsunąć do gniazda ściennego. Nie należy używać uszkodzonej wtyczki ani przewodu zasilającego bądź nieprawidłowo zamocowanego gniazda ściennego.
  - Może to spowodować porażenie prądem lub pożar.
- Uszkodzony przewód zasilający musi być natychmiast wymieniony przez producenta lub przedstawiciela jego serwisu.
- Bezpiecznik lodówki może wymieniać tylko wykwalifikowany technik lub serwisant.
  - W przeciwnym razie może dojść do porażenia prądem lub obrażeń ciała.
- Podczas ustawiania urządzenia należy upewnić się, że przewód zasilający nie jest przyciśnięty ani uszkodzony.
- Z tyłu urządzenia nie należy umieszczać listew zasilających ani przenośnych zasilaczy.

# Informacje dotyczące bezpieczeństwa

---

## Przestrogi dotyczące instalacji

---

### **PRZESTROGA**

- Wokół lodówki należy pozostawić odpowiednią ilość wolnego miejsca. Urządzenie należy instalować na płaskiej powierzchni.
  - Otwór wentylacyjny w obudowie urządzenia lub konstrukcji montażowej nie może być zasłonięty.
- Po zainstalowaniu urządzenie powinno stać bezczynnie przez 2 godziny, zanim zostanie włączone i umieszczona zostanie w nim żywność.
- Usilnie zalecamy przeprowadzenie instalacji lodówki przez wykwalifikowanego technika lub przedstawiciela firmy serwisowej.
  - W przeciwnym razie może dojść do porażenia prądem, pożaru, wybuchu, problemów z urządzeniem lub obrażeń ciała.
- Przeciążenie jednych drzwi może spowodować przewrócenie się lodówki i obrażenia ciała.

## Krytyczne ostrzeżenia dotyczące użytkowania

---

### **OSTRZEŻENIE**

- Nie należy podłączać wtyczki przewodu zasilającego do gniazda ściennego mokrymi rękami.
  - Może to spowodować porażenie prądem.

- Nie należy przechowywać na urządzeniu żadnych przedmiotów.
  - Przy otwieraniu lub zamykaniu drzwi przedmioty takie mogą spaść, powodując obrażenia ciała i/lub szkody majątkowe.
- Nie należy wkładać dłoni, stóp ani metalowych przedmiotów (takich jak metalowe pałeczki itp.) pod dolną lub za tylną część lodówki.
  - Może to spowodować porażenie prądem lub uraz.
  - Wszelkie ostre krawędzie mogą spowodować obrażenia ciała.
- Nie należy dotykać wewnętrznych ścian zamrażarki ani przechowywanych w niej produktów mokrymi rękami.
  - Może to doprowadzić do odmrożeń.
- Nie należy stawiać na lodówce pojemnika z wodą.
  - Rozlanie wody stwarza ryzyko pożaru lub porażenia prądem.
- W lodówce nie należy przechowywać przedmiotów ani substancji łatwopalnych bądź lotnych (benzen, rozcieńczalnik, propan, alkohol, eter, gaz płynny itd.).
  - Ta lodówka przeznaczona jest wyłącznie do przechowywania żywności.
  - Nieprzestrzeganie tych zaleceń może spowodować pożar lub porażenie prądem.
- Należy dopilnować, aby dzieci nie bawiły się urządzeniem.
  - Palce należy trzymać z dala od miejsc, w których może dojść do ich zakleszczenia: przestrzeń pomiędzy drzwiami a obudową jest niewielka. Należy zachować ostrożność w przypadku otwierania drzwi, gdy w pobliżu są dzieci.

## Informacje dotyczące bezpieczeństwa

---

- Nie należy pozwalać dzieciom uwieszać się na drzwiach ani półkach montowanych na drzwiach. W przeciwnym razie może dojść do poważnych urazów.
- Nie należy pozwalać dzieciom na wchodzenie do wnętrza lodówki. Może dojść do ich uwięzienia.
- Nie należy wsuwać rąk pod urządzenie.
  - Wszelkie ostre krawędzie mogą spowodować obrażenia ciała.
- Nie należy przechować w lodówce wyrobów farmaceutycznych, materiałów do badań naukowych ani produktów wrażliwych na temperaturę.
  - W lodówce nie wolno przechowywać produktów wymagających ścisłej kontroli temperatury.
- W lodówce/zamrażarce nie należy umieszczać ani używać urządzeń elektrycznych innych niż zalecane przez producenta.
- W razie wyczucia zapachu substancji farmaceutycznej lub dymu należy natychmiast wyjąć wtyczkę przewodu zasilającego z gniazda elektrycznego i skontaktować się z punktem serwisowym firmy Samsung Electronics.
- W razie dostania się kurzu, pyłu lub wody do lodówki należy wyjąć wtyczkę przewodu zasilającego z gniazda elektrycznego i skontaktować się z punktem serwisowym firmy Samsung Electronics.
  - Istnieje ryzyko pożaru.
- Nie należy pozwalać dzieciom wchodzić do szuflady.
  - Szuflada może pęknąć i spowodować ześlizgnięcie się.
- Nie należy pozostawiać otwartych drzwi lodówki bez dozoru ani pozwalać dzieciom wchodzić do wnętrza urządzenia.

- 
- Nie należy pozwalać niemowlętom ani starszym dzieciom wchodzić do szuflady.
    - Może to spowodować uraz ciała lub śmierć przez uduszenie wskutek znalezienia się w pułapce.
  - Lodówki nie należy przepełniać.
    - Przy otwieraniu drzwi przedmioty mogą spaść, powodując obrażenia ciała i/lub szkody majątkowe.
  - Na powierzchni urządzenia nie należy rozpylać materiałów lotnych, takich jak insektycydy.
    - Środki te mogą być szkodliwe dla ludzi, a ponadto mogą stwarzać ryzyko porażenia prądem, pożaru lub problemów z urządzeniem.
  - W pobliżu lodówki nie należy stosować ani umieszczać substancji wrażliwych na temperaturę, takich jak łatwopalne aerozole i przedmioty, suchy lód, leki lub chemikalia.
  - Nie wolno stosować suszarki do włosów do osuszania wnętrza lodówki. W lodówce nie należy umieszczać zapalonych świec w celu usunięcia nieprzyjemnych zapachów.
    - Może to spowodować porażenie prądem lub pożar.
  - Nie należy stawiać na urządzeniu ani umieszczać na nim żadnych przedmiotów (np. prania, zapalonych świec lub papierosów, naczyń, chemikaliów, przedmiotów metalowych itp.). Może to spowodować porażenie prądem, pożar, awarię urządzenia lub obrażenia ciała. Nie należy stawiać na urządzeniu pojemnika z wodą.
    - Rozlanie wody stwarza ryzyko pożaru lub porażenia prądem.

## Informacje dotyczące bezpieczeństwa

- Nie należy stosować urządzeń mechanicznych ani innych sposobów przyspieszenia procesu rozmrażania z wyjątkiem zalecanych przez producenta.
- Należy uważać, aby nie uszkodzić obiegu czynnika chłodniczego.
- Nigdy nie należy spoglądać bezpośrednio na lampę LED UV przez dłuższy czas.
  - Może to spowodować problemy ze wzrokiem wynikające z działania promieni ultrafioletowych.
- Nie należy wkładać do lodówki półki górą skierowaną w dół. Może nie zadziałać ogranicznik półki.
  - Może dojść do obrażeń ciała spowodowanych spadającą szklaną półką.
- Palce należy trzymać z dala od miejsc, w których może dojść do ich zakleszczenia: przestrzeń pomiędzy drzwiami a obudową jest niewielka. Należy zachować ostrożność w przypadku otwierania drzwi, gdy w pobliżu są dzieci.
- W razie stwierdzenia wycieku gazu należy unikać otwartego ognia i potencjalnych źródeł zapłonu. Należy przez kilka minut wietrzyć pomieszczenie, w którym pracuje urządzenie.
  - Nie należy dotykać urządzenia ani przewodu zasilającego.
  - Nie należy korzystać z wentylatora.
  - Iskra może spowodować wybuch lub pożar.
- Należy korzystać wyłącznie z lampek LED dostarczonych przez producenta lub przedstawiciela serwisu.
- Butelki należy przechowywać blisko siebie, aby nie upadły.
- Produkt jest przeznaczony wyłącznie do przechowywania żywności w warunkach domowych.



- Nie należy podejmować samodzielnie prób naprawy, demontażu lub modyfikacji lodówki.
  - Nieautoryzowane modyfikacje mogą prowadzić do problemów z bezpieczeństwem. Za cofnięcie nieautoryzowanych zmian firma pobiera pełną opłatę pokrywającą koszt części i robocizny.
- Nie wolno używać żadnego innego bezpiecznika (np. z drutu miedzianego, stalowego itd.) poza bezpiecznikiem standardowym.
- Jeżeli lodówka wymaga naprawy lub ponownej instalacji, należy skontaktować się z najbliższym punktem serwisowym.
  - W przeciwnym razie może dojść do porażenia prądem, pożaru, problemów z urządzeniem lub obrażeń ciała.
- Jeżeli wewnętrzna lub zewnętrzna kontrolka LED nie świeci, należy skontaktować się z najbliższym punktem serwisowym.
- Jeżeli z urządzenia wydobywa się zapach spalenizny bądź dym, należy natychmiast odłączyć lodówkę od gniazda elektrycznego i skontaktować się z najbliższym punktem serwisowym firmy Samsung Electronics.
  - W przeciwnym razie może dojść do pożaru lub porażenia prądem.
- Przed wymianą lampek oświetlenia wnętrza lodówki należy wyjąć wtyczkę przewodu zasilającego z gniazda elektrycznego.
  - W przeciwnym razie może dojść do porażenia prądem.
- W razie trudności z wymianą lampki (innej niż kontrolka LED) należy skontaktować się z punktem serwisowym firmy Samsung.

## Informacje dotyczące bezpieczeństwa

---

- Jeżeli urządzenie jest wyposażone w kontrolki LED, nie należy zdejmować samodzielnie pokrywy kontrolki i demontować oświetlenia.
  - Należy skontaktować się z punktem serwisowym firmy Samsung.
- Wtyczkę przewodu zasilającego należy mocno wsunąć do gniazda ściennego.
- Nie należy używać uszkodzonej wtyczki ani przewodu zasilającego bądź nieprawidłowo zamocowanego gniazda ściennego.
  - Może to spowodować porażenie prądem lub pożar.

## Przestrogi dotyczące użytkowania

---

### PRZESTROGA

- Nie należy powtórnie zamrażać produktów, które zostały całkowicie rozmrożone. W komorze zamrażarki nie należy przechowywać napojów gazowanych. W zamrażarce nie należy przechowywać butelek ani pojemników szklanych.
  - Po zamrożeniu ich zawartości szkło może pęknąć i spowodować obrażenia ciała.
- Aby uzyskać najwyższą wydajność produktu, należy przestrzegać niżej podanych instrukcji.
  - Nie należy umieszczać produktów żywnościowych zbyt blisko otworów wentylacyjnych znajdujących się w tylnej części lodówki, gdyż może to zakłócać swobodny obieg powietrza w komorze lodówki.

- Przed włożeniem produktów żywnościowych do lodówki należy je dokładnie zawinąć lub umieścić w szczelnych pojemnikach.
- Nie należy wkładać do zamrażarki butelek ze szkła ani napojów gazowanych. Mogą one ulec zamrożeniu i popękać. Popękane pojemniki z napojami mogą spowodować uraz.
- Należy przestrzegać maksymalnych czasów przechowywania i terminów ważności mrozonek.
- Nie należy wkładać do zamrażarki pojemników ze szkła, w tym butelek, ani napojów gazowanych.
  - Pojemniki mogą zamarznąć i pęknąć, a to może grozić skaleczeniem.
- W komorze zamrażarki nie należy przechowywać napojów gazowanych. W zamrażarce nie należy przechowywać butelek ani pojemników szklanych.
  - Po zamrożeniu ich zawartości szkło może pęknąć i spowodować obrażenia ciała oraz szkody materialne.
- Gwarancja na serwis i modyfikacje
  - Wszelkie zmiany i modyfikacje wykonywane przez stronę trzecią w obrębie niniejszego kompletnego urządzenia nie są objęte gwarancją serwisową firmy Samsung. Firma Samsung nie odpowiada też za problemy z bezpieczeństwem mogące wynikać z wprowadzenia modyfikacji przez stronę trzecią.

## Informacje dotyczące bezpieczeństwa

---

- Nie należy blokować otworów wentylacyjnych we wnętrzu lodówki.
  - Jeżeli otwory wentylacyjne zostaną zatkane, zwłaszcza torebką foliową, może dojść do nadmiernego schłodzenia lodówki. Przy zbyt długim okresie chłodzenia może dojść do wycieku wody.
- Należy wytrzeć nadmiar wilgoci z wnętrza i pozostawić drzwi otwarte.
  - W przeciwnym razie w lodówce może pojawić się pleśń i nieprzyjemny zapach.
- Jeżeli lodówka jest odłączona od zasilania, należy odczekać co najmniej pięć minut przed jej ponownym podłączeniem.
- W razie zamknięcia lodówki należy wyjąć wtyczkę przewodu zasilającego z gniazda elektrycznego i skontaktować się z punktem serwisowym firmy Samsung Electronics.
- Nie należy wywierać nadmiernej siły na jakiegokolwiek powierzchni szklane ani ich uderzać.
  - Pęknięte lub stłuczone szkło może powodować obrażenia ciała i/lub szkody materialne.
- Należy zwracać uwagę, aby nie przyciąć sobie palców.
- Jeżeli lodówka została zalana wodą, należy skontaktować się z najbliższym punktem serwisowym.
  - Istnieje ryzyko porażenia prądem lub pożaru.

---

## Przestrogi dotyczące czyszczenia

---

### PRZESTROGA

- Nie należy rozpylać wody bezpośrednio na wewnętrzne lub zewnętrzne powierzchnie lodówki.
  - Grozi to pożarem lub porażeniem prądem.
- Nie wolno stosować suszarki do włosów do osuszania wnętrza lodówki.
- W lodówce nie należy umieszczać zapalonych świec w celu usunięcia nieprzyjemnych zapachów.
  - Może to spowodować porażenie prądem lub pożar.
- Nie należy bezpośrednio spryskiwać wyświetlacza środkami czyszczącymi.
  - Litery nadrukowane na wyświetlaczu mogą zostać zmyte.
- W razie dostania się do wnętrza urządzenia substancji obcej, takiej jak woda, należy odłączyć wtyczkę przewodu zasilającego od gniazda elektrycznego i skontaktować się z najbliższym punktem serwisowym.
  - W przeciwnym razie może dojść do pożaru lub porażenia prądem.
- Do usuwania substancji obcych lub kurzu ze styków wtyczki przewodu zasilającego należy używać czystej, suchej szmatki. Do tego celu nie należy używać szmatki mokrej lub wilgotnej.
  - W przeciwnym razie może dojść do pożaru lub porażenia prądem.
- Nie należy czyścić urządzenia, rozpylając na nie bezpośrednio wodę.

## Informacje dotyczące bezpieczeństwa

---

- Do czyszczenia nie wolno używać benzenu, rozpuszczalnika, odplamiacza, wybielacza (np. Clorox) ani substancji zawierających chlor.
  - Czyszczenie urządzenia wymienionymi substancjami lub preparatami może uszkodzić powierzchnię urządzenia i spowodować pożar.
- Przed czyszczeniem lub wykonaniem czynności konserwacyjnych należy odłączyć urządzenie od gniazda ściennego.
  - W przeciwnym razie może dojść do pożaru lub porażenia prądem.

### Krytyczne ostrzeżenia dotyczące utylizacji

---

#### **OSTRZEŻENIE**

- Materiał pakunkowy produktu należy utylizować w sposób bezpieczny dla środowiska.
- Przed utylizacją należy sprawdzić, czy żaden z przewodów rurowych z tyłu lodówki nie jest uszkodzony.
- Czynnikiem chłodniczym jest R-600a lub R-134a. Należy sprawdzić na tabliczce sprężarki z tyłu urządzenia lub na tabliczce znamionowej umieszczonej wewnątrz lodówki, jaki czynnik chłodniczy został użyty. Jeśli lodówka zawiera łatwopalny gaz (czynnik chłodniczy R-600a), należy skontaktować się z lokalnymi władzami w sprawie jego bezpiecznej utylizacji.

- W przypadku utylizacji lodówki należy zdjąć drzwi i ich uszczelki oraz zatrzaski, aby małe dzieci lub zwierzęta nie zostały uwięzione wewnątrz. Należy dopilnować, aby dzieci nie bawiły się urządzeniem. Jeżeli do dojdzie do uwięzienia, dziecko może się skaleczyć lub udusić.
  - Jeżeli do dojdzie do uwięzienia, dziecko może doznać urazu lub się udusić.
- Jako gaz izolacyjny stosowany jest cyklopentan. Gazy zawarte w materiale izolacyjnym wymagają specjalnej procedury utylizacji. Informacji na temat bezpiecznej dla środowiska utylizacji tego produktu udzielają miejscowe władze.
- Wszystkie materiały pakunkowe należy trzymać poza zasięgiem dzieci, ponieważ elementy opakowania mogą być dla nich niebezpieczne.
  - Jeżeli dziecko nałoży sobie na głowę worek, może się udusić.

## **Dodatkowe wskazówki eksploatacyjne**

- W razie awarii zasilania należy uzyskać w zakładzie energetycznym informacje o czasie trwania przerwy w zasilaniu.
  - W większości przypadków brak zasilania przez godzinę lub dwie nie wpływa na temperaturę wewnątrz lodówki. Jednak przy wyłączonej zasilaniu należy ograniczyć do minimum otwieranie drzwi.



## Informacje dotyczące bezpieczeństwa

---

- Jeśli brak zasilania potrwa ponad 24 godziny, należy wyjąć i wyrzucić wszystkie zamrożone produkty żywnościowe.
- Lodówka może nie działać prawidłowo (zamrożone produkty mogą się rozmrozić lub temperatura w komorze przeznaczonej na żywność mrożoną może wzrosnąć), jeżeli urządzenie przez dłuższy czas będzie ustawione w miejscu, w którym temperatura otoczenia jest stale niższa niż temperatury, do pracy w których urządzenie zostało zaprojektowane.
- W przypadku pewnych produktów przechowywanie ich w warunkach chłodniczych może niekorzystnie na nie wpłynąć ze względu na ich właściwości.
- Urządzenie nie wymaga ręcznego odszraniania. Odbywa się ono automatycznie.
- Wzrost temperatury podczas odszraniania jest zgodny z wymogiem ISO. Aby zapobiec nadmiernemu wzrostowi temperatury zamrożonej żywności podczas odszraniania, produkty należy zawinąć w kilka warstw gazety.
- Nie należy powtórnie zamrażać produktów, które zostały całkowicie rozmrożone.
- Temperatura w sekcjach lub komorach oznaczonych dwiema gwiazdkami (\*\*) jest nieznacznie wyższa niż w innych obszarach zamrażarki. Sekcje lub komory oznaczone dwiema gwiazdkami opisano w instrukcji obsługi dostarczonego modelu.







---

## Porady dotyczące oszczędzania energii

---

- Urządzenie należy instalować w chłodnym, suchym pomieszczeniu o odpowiedniej wentylacji. Urządzenie nie może być wystawione na bezpośrednie działanie promieni słonecznych ani znajdować się w pobliżu źródeł ciepła (np. grzejników).
- Nie wolno zasłaniać otworów ani kratki wentylacyjnych urządzenia ze względu na oszczędność energii.
- Przed włożeniem do urządzenia ciepłe posiłki powinny ostygnąć.
- Zamrożoną żywność należy rozmrażać w lodówce. Niska temperatura mrozonek dodatkowo chłodzi produkty znajdujące się w lodówce.
- Podczas wkładania lub wyjmowania produktów z lodówki nie należy zbyt długo pozostawiać jej otwartej. Im krócej drzwi są otwarte, tym mniej szronu wytworzy się w zamrażarce.
- Zaleca się instalowanie lodówki z zachowaniem odpowiedniego odstępu od ściany z tyłu oraz od mebli po bokach. Pomoże to zredukować zużycie energii i obniży rachunki za prąd.
- Aby zużycie energii było jak najefektywniejsze, wszystkie elementy wyposażenia wnętrza urządzenia, takie jak kosze, szuflady i półki, należy zamontować zgodnie z zaleceniami producenta.



## Informacje dotyczące bezpieczeństwa

---

**To urządzenie jest przeznaczone do użytku w domach i podobnych miejscach, takich jak:**

---

- kuchnie dla pracowników w sklepach, biurach i innych miejscach pracy;
- domy wiejskie, pokoje hotelowe, motele i inne obiekty mieszkalne;
- miejsca zakwaterowania;
- firmy cateringowe i podobne miejsca żywienia zbiorowego.

---

## Instrukcje dotyczące zużytego sprzętu elektrycznego i elektronicznego

---



Prawidłowe usuwanie produktu (zużyty sprzęt elektryczny i elektroniczny)  
(Dotyczy krajów, w których stosuje się systemy segregacji odpadów)

To oznaczenie umieszczone na produkcie, akcesoriach lub dokumentacji oznacza, że po zakończeniu eksploatacji nie należy tego produktu ani jego akcesoriów (np. ładowarki, zestawu słuchawkowego, przewodu USB) wyrzucać wraz ze zwykłymi odpadami gospodarstwa domowego. Aby uniknąć szkodliwego wpływu na środowisko naturalne i zdrowie ludzi wskutek niekontrolowanego usuwania odpadów, prosimy o oddzielenie tych przedmiotów od odpadów innego typu oraz o odpowiedzialny recykling i praktykowanie ponownego wykorzystania materiałów.

W celu uzyskania informacji na temat miejsca i sposobu bezpiecznego dla środowiska recyklingu tych przedmiotów, użytkownicy w gospodarstwach domowych powinni skontaktować się z punktem sprzedaży detalicznej, w którym dokonali zakupu produktu, lub z organem władz lokalnych.

Użytkownicy w firmach powinni skontaktować się ze swoim dostawcą i sprawdzić warunki umowy zakupu. Produktu ani jego akcesoriów nie należy usuwać razem z innymi odpadami komercyjnymi.

Więcej informacji na temat zobowiązań środowiskowych firmy Samsung i szczególnych obowiązków regulacyjnych dotyczących produktów, np. rozporządzenie REACH, znajduje się na stronie: [samsung.com/uk/aboutsamsung/samsungelectronics/corporatecitizenship/data\\_corner.html](https://samsung.com/uk/aboutsamsung/samsungelectronics/corporatecitizenship/data_corner.html) (Dotyczy tylko produktów sprzedawanych w krajach Unii Europejskiej)

# Instalacja

Należy dokładnie wykonać podane instrukcje, aby prawidłowo zainstalować lodówkę i zapobiec wypadkom podczas jej użytkowania.

## ⚠ OSTRZEŻENIE

- Lodówka może być używana wyłącznie w sposób zgodny z niniejszą instrukcją obsługi.
- Wszelkie czynności serwisowe muszą być wykonywane przez wykwalifikowanego technika.
- Materiał pakunkowy lodówki należy wyrzucać zgodnie z lokalnymi przepisami.
- Aby zapobiec porażeniu prądem elektrycznym, przed pracami związanymi z naprawą lub wymianą należy odłączyć przewód zasilający.

## Opis lodówki

Rzeczywisty wygląd i dostarczone elementy urządzenia mogą się różnić w zależności od modelu i kraju.

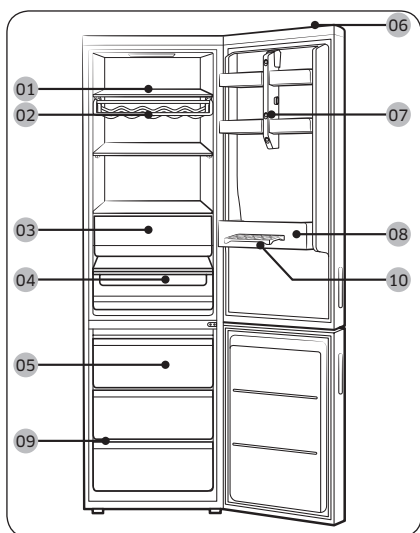

- 01 Półki
  - 02 Półka na wino \*
  - 03 Szuflada lodówki
  - 04 Brytfanna szefa kuchni \*
  - 05 Szuflada zamrażarki
  - 06 Wyłącznik wyświetlacza
  - 07 Kamera
  - 08 Półka na drzwiach
  - 09 Półka zamrażarki
  - 10 Tacka na jajka
- \* tylko w określonych modelach

## 📖 UWAGA

- Aby szybko zamrozić dużą liczbę produktów, należy umieścić je w dolnej szufladzie.
- Aby zapewnić najlepszą wydajność energetyczną, upewnij się, czy wszystkie półki, szuflady i pojemniki znajdują się na swoich oryginalnych pozycjach.
- Aby uzyskać więcej miejsca, można wyjąć górną i środkową szufladę i na dolnej szufladzie w zamrażarce umieścić półkę zamrażarki. Nie ma to wpływu na właściwości termiczne ani mechaniczne urządzenia. Deklarowana objętość komory na mrozonki została obliczona przy założeniu, że te szuflady są wyjęte.

## Instalacja krok po kroku

### KROK 1 Wybór miejsca

Wymogi dotyczące miejsca instalacji:

- wytrzymała, równa powierzchnia bez dywanów i wykładzin, które mogłyby uniemożliwić wentylację;
- miejsce nienarażone na światło słoneczne;
- odpowiednia ilość miejsca umożliwiająca otwieranie i zamykanie drzwi;
- miejsce oddalone od źródeł ciepła;
- miejsce nieutrudniające czynności konserwacyjnych i naprawczych;
- zakres temperatury: od 10°C do 43°C.

#### Efektywny zakres temperatury

Lodówkę opracowano pod kątem normalnej pracy w zakresie temperatur określonym przez klasę urządzenia.

Klasa	Symbol	Zakres temperatur otoczenia (°C)	
		IEC 62552 (ISO 15502)	ISO 8561
Umiarkowany rozszerzony	SN	od +10 do +32	od +10 do +32
Umiarkowany	N	od +16 do +32	od +16 do +32
Subtropikalny	ST	od +16 do +38	od +18 do +38
Tropikalny	T	od +16 do +43	od +18 do +43

#### UWAGA

Na wydajność chłodzenia oraz zużycie energii przez lodówkę mogą wpływać temperatura otoczenia, częstotliwość otwierania drzwi oraz miejsce jej instalacji. Zalecamy odpowiednią regulację ustawień temperatury.

# Instalacja

## Wolne miejsce

Na poniższych ilustracjach i w tabeli przedstawiono wymagania w zakresie wolnego miejsca.

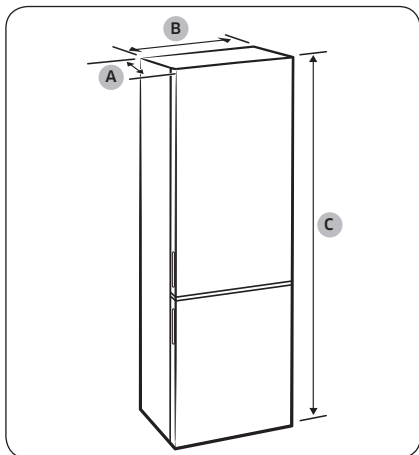

Model	RB38*
Głębokość „A”	650
Szerokość „B”	595
Wysokość całkowita „C”	1927

(jednostka: mm)

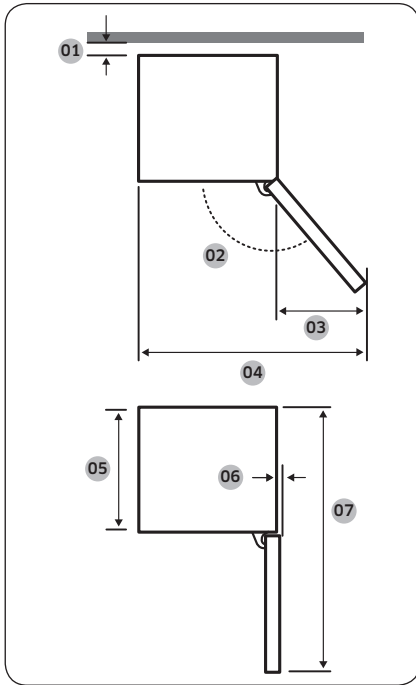

Model	RB38*
01	zalecana odległość ponad 50 mm
02	155°
03	500
04	1092
05	595
06	7
07	1202

(jednostka: mm)

**UWAGA**

Wartości w powyższej tabeli mogą się różnić w zależności od metody pomiaru.

# Instalacja

## KROK 2 Element dystansowy (dotyczy tylko wybranych modeli)

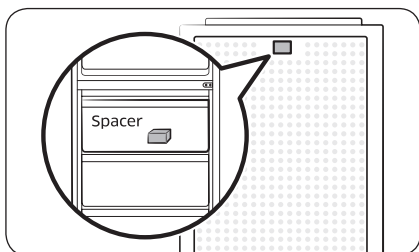

1. Otwórz drzwi i odnajdź dostarczony element dystansowy.
2. Rozpakuj element dystansowy i przymocuj go z tyłu lodówki, jak pokazano na rysunku. Element ten ułatwia przepływ powietrza z tyłu lodówki i pomaga oszczędzać energię.

### UWAGA

W przypadku ustawienia lodówki w jednej linii z meblami należy usunąć element dystansowy, aby drzwi nie wystawały poza meble.

## KROK 3 Podłoga

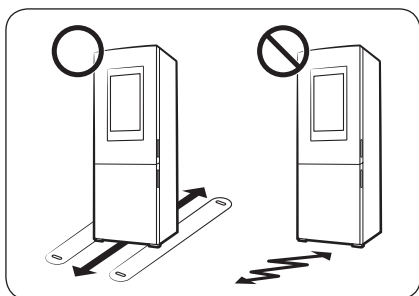

- Powierzchnia przeznaczona do ustawienia lodówki musi być wystarczająco wytrzymała, aby stanowić podparcie dla całkowicie wypełnionej lodówki.
- Aby zabezpieczyć podłogę, pod każdą stopkę lodówki podłóż duży kawałek kartonu.
- Gdy lodówka znajdzie się w swoim finalnym położeniu, nie przesuwaj jej, chyba że będzie to konieczne ze względu na zabezpieczenie podłogi. Jeżeli trzeba, na torze przesuwu wyłóż gruby papier lub materiał (np. stary dywan).



## KROK 4 Regulacja nóżek poziomujących

### ⚠ PRZESTROGA

- Lodówkę należy wypoziomować na płaskiej, stabilnej podłodze. W przeciwnym razie może dojść uszkodzenia lodówki lub obrażeń ciała.
- Wypoziomowanie należy przeprowadzić przy pustej lodówce. Upewnij się, że w lodówce nie pozostały żadne produkty żywnościowe.
- Ze względów bezpieczeństwa przód lodówki powinien znajdować się nieco wyżej niż tył.

Lodówkę można wypoziomować przez regulację przednich nóżek wyposażonych w odpowiednie śruby. Do wypoziomowania należy użyć płaskiego wkrętaka.

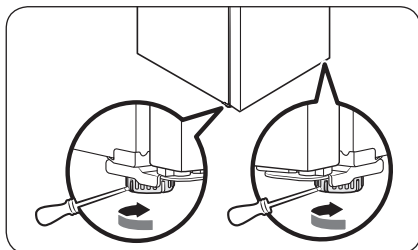

### Regulacja wysokość nóżek

Wysokość nóżek z obu stron lodówki można wyregulować za pomocą śrub regulacyjnych. Wsuń końcówkę płaskiego wkrętaka w rowek ła śruby przedniej nóżki z odpowiedniej strony. Obracaj śrubę w prawo w celu zwiększenia wysokości i w lewo w celu jej zmniejszenia.

## KROK 5 Otwieranie pokrywy głośnika

Jeśli lodówka jest instalowana i będzie użytkowana wewnątrz pomieszczenia, należy usunąć pokrywę głośnika znajdującą się u góry lodówki.

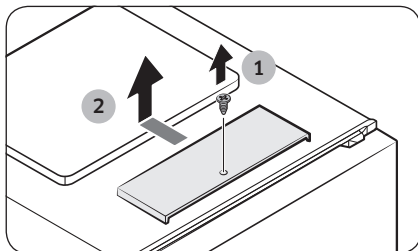

1. Za pomocą wkrętaka krzyżakowego wykręć śrubę z pokrywy głośnika.
2. Przesuń pokrywę, aby ją otworzyć.

# Instalacja

## KROK 6 Ustawienia początkowe

Wykonanie poniższych czynności zapewni pełną funkcjonalność lodówki.

1. Zdejmij arkusz pianki PE ze wszystkich rogów półki. Pianka ma za zadanie zabezpieczać lodówkę w czasie transportu.
2. Aby włączyć lodówkę, podłącz przewód zasilający do gniazdka sieciowego.
3. Otwórz drzwi i sprawdź, czy lampka oświetlająca wewnątrz świeci.
4. Ustaw temperaturę na najniższą i poczekaj ok. godzinę. Zamrażarka lekko się schłodzi, a silnik będzie pracować bez zakłóceń.
5. Poczekaj, aż lodówka osiągnie ustawioną temperaturę. Teraz lodówka jest gotowa do użytku.

### UWAGA

Po włączeniu się lodówki rozlegnie się alarm. Aby go wyłączyć, naciśnij przycisk **Freezer (Zamrażarka)** lub **Fridge (Lodówka)**.

## KROK 7 Końcowa kontrola

Po zakończeniu instalacji upewnij się, czy:

- lodówka jest podłączona do gniazda elektrycznego i prawidłowo uziemiona;
- lodówka jest ustawiona na płaskiej, równej powierzchni i czy zachowana jest odpowiednia odległość od ścian lub szafek;
- lodówka jest wypoziomowana i stabilnie ustawiona na podłodze;
- drzwi otwierają się i zamykają swobodnie, a lampka oświetlająca wewnątrz zapala się automatycznie po otwarciu drzwi.

# Obsługa

## Interfejs użytkownika

### UWAGA

- Więcej informacji na temat innych menu oraz aplikacji dostępnych dla lodówki zawiera instrukcja online.
- Zawartość lub forma aplikacji i widgetów może ulec zmianie, a pomoc techniczna w odniesieniu do nich może zostać zakończona bez powiadomienia, w zależności od zasad stosowanych przez dostawcę treści.
- Osoby niepełnoletnie mogą zawierać transakcje za pośrednictwem usług wyłącznie pod nadzorem osób dorosłych.



01 Ekran główny

02 Pasek zadań

Obsługa

# Obsługa

## 01 Ekran główny

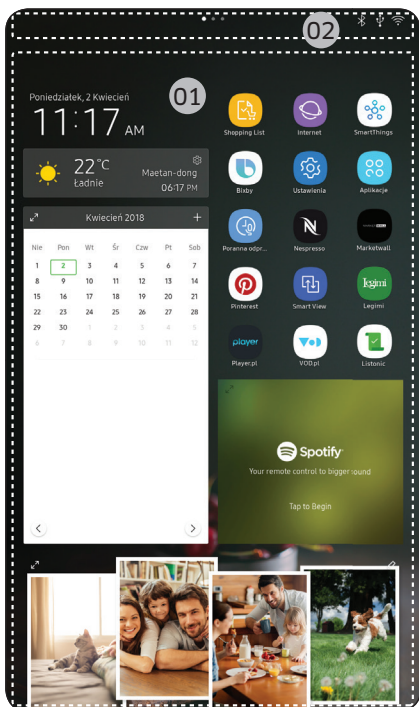

### 01 Aplikacje i widżety

- Dotknij ikony odpowiedniej aplikacji lub widżetu, aby uruchomić aplikację lub widżet.
- Dotknij i przytrzymaj, aby przejść do trybu edycji. Pojawi się siatka. W trybie edycji można przeciągnąć aplikację lub widżet w nowe miejsce siatki. Po przeniesieniu aplikacji lub widżetu w nowe miejsce zmienia ono kolor na niebieski, jeśli jest dostępne. Jeśli nie jest dostępne, zmienia kolor na czerwony.
- Można dodać aplikację lub widżet, który został usunięty z listy aplikacji.

### 02 Pasek stanu

- Wyświetla stan różnych funkcji. (Patrz poniższa tabela z opisami ikon).

### Opisy ikon

Bluetooth (⌘)	Wskazuje stan połączenia Bluetooth.
USB (ψ)	Wskazuje stan połączenia USB. <b>UWAGA</b> Lodówka obsługuje pamięć USB sformatowaną w systemie plików FAT32 lub exFAT. System plików NTFS nie jest obsługiwany. Przed użyciem pamięci USB należy zmienić system plików z NTFS na FAT32 lub exFAT.
Zdalne zarządzanie (Ⓜ)	Pojawia się, gdy zdalne zarządzanie jest włączone i działa.
Sieć (☎)	Wskazuje stan połączenia z siecią w 5 poziomach (wył., 1-4).
Aktualizacja oprogramowania (Ⓜ)	Wskazuje, że najnowsza wersja oprogramowania została pobrana z serwera i jest gotowa do zainstalowania.

Powiadomienie (🗨️)	Wskazuje, że dostępny jest komunikat powiadomienia.
Synchronizacja z chmurą (🔄)	Wskazuje, że lodówka Family Hub odbiera dane z serwera chmury.

## 02 Pasek zadań

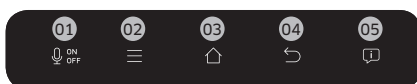

### 01 Mikrofon

- Dotknij, aby włączyć lub wyłączyć funkcję rozpoznawania głosu.
- Po wyłączeniu ikona mikrofonu zmienia kolor na czerwony.

### 02 Menu

- Dotknij, aby wyświetlić dostępne menu.

### 03 Strona główna

- Dotknij, aby otworzyć ekran główny.
- Dotknij i przytrzymaj, aby otworzyć funkcję **Menedżer zadań**. Szczegółowe informacje na ten temat znajdują się w części Menedżer zadań.

### 04 Poprzedni

- Dotknij, aby powrócić do poprzedniego ekranu.

### 05 Powiadomienie

- Dotknij, aby wyświetlić Panel szybkiego dostępu.

# Obsługa

## Fridge Manager

Aby uzyskać dostęp do widżetu Fridge Manager, przesunąć ekran główny w lewo, a następnie dotknij widżetu Fridge Manager.

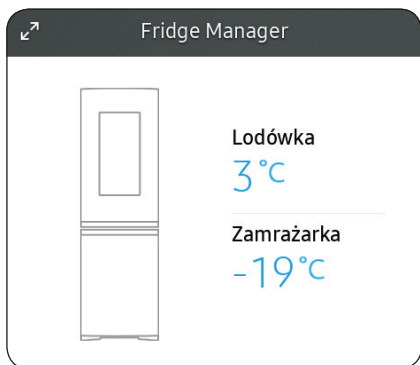

- Widget ten pozwala sprawdzić aktualne temperatury lub tryby każdej komory, a także aktywne funkcje specjalne.
- Dotknij widżetu, aby otworzyć widżet Fridge Manager w celu uzyskania dostępu do szczegółowych ustawień.

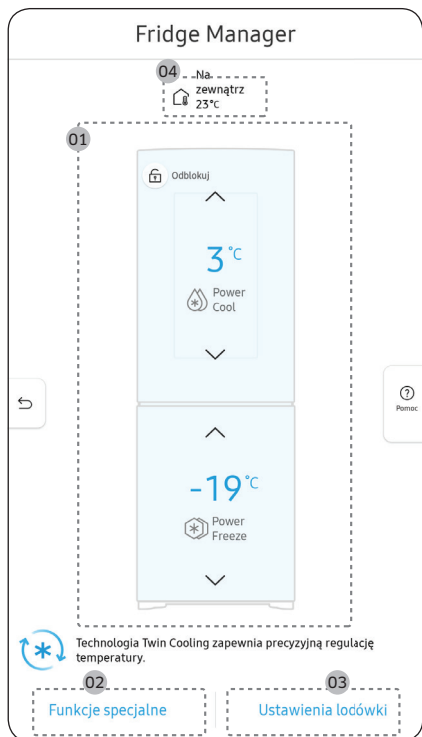

## 02 Funkcje specjalne

Wyświetla wykaz funkcji specjalnych dostępnych w lodówce wraz z krótkim opisem.

## 03 Ustawienia lodówki

Szczegółowe informacje znajdują się na następnej stronie.

## 04 Warunki zewnętrzne

Wyświetla zewnętrzną temperaturę i wilgotność (otoczenia).

## UWAGA

Wyświetlane warunki mogą różnić się od rzeczywistej temperatury i wilgotności.

Fridge Manager to graficzna reprezentacja lodówki. Na tle każdej sekcji wyświetlane są jej ustawienia temperatury lub trybu.

Fridge Manager w skrócie

### 01 Temperatura

Tryb zasilania (Intensywne chłodzenie lub Intensywne zamrażanie) pozwala ustawić lub zmienić temperaturę panującą w lodówce i w zamrażarce.

- Tryby Intensywne chłodzenie i Intensywne zamrażanie przyspieszają proces schładzania i zamrażania produktów przy maksymalnej prędkości obrotowej wentylatora. Lodówka i zamrażarka działają z maksymalną wydajnością przez kilka godzin, po czym wracają do poprzedniej temperatury.
- Aby zamrozić dużą ilość produktów, należy włączyć tryb Power Freeze (Intensywne zamrażanie) na co najmniej 20 godzin przed umieszczeniem produktów w zamrażarce.

### UWAGA

Korzystanie z trybów Intensywne chłodzenie i Intensywne zamrażanie zwiększa pobór mocy. Jeśli nie będą używane, należy pamiętać o ich wyłączeniu w celu przywrócenia poprzedniej temperatury.

# Obsługa

Oświetlenie uchwyty	Jeśli oświetlenie uchwyty (znajdujące się poniżej drzwi lodówki) ma być włączone, należy włączyć funkcję Oświetlenie uchwyty. Oświetlenie uchwyty wyłącza się po otwarciu drzwi lodówki lub jednocześnie drzwi lodówki i drzwi zamrażarki.
Ostrzeżenie o otwartych drzwiach	Gdy funkcja Ostrzeżenie o otwartych drzwiach jest włączona, pozostawienie otwartych drzwi powoduje wyświetlenie ostrzeżenia, któremu towarzyszy sygnał dźwiękowy. Gdy funkcja Ostrzeżenie o otwartych drzwiach jest wyłączona, pozostawienie otwartych drzwi powoduje jedynie wyświetlenie ostrzeżenia.
Autokontrola	Autokontrola to funkcja autodiagnostyczna. Dotknij, aby ją otworzyć, a następnie dotknij przycisku <b>Start</b> , aby uruchomić.
Tryb Wakacje	Tryb Wakacje należy włączyć przed wyjazdem na urlop lub w podróż służbową, albo wówczas, gdy lodówka nie będzie używana przez dłuższy czas. W tym trybie temperatura wewnętrzna lodówki spada poniżej 17°C.



## Ustawienia

Wyświetlacz	<ul style="list-style-type: none"><li>Pozwala ustawić jasność ekranu, tapety, funkcję automatycznego wybudzania, czujnik ruchu, motyw, limit czasu dla ekranu oraz czas trwania wygaszacza ekranu.</li></ul>
Dźwięk	<ul style="list-style-type: none"><li>Pozwala ustawić głośność i korektor oraz włączyć lub wyłączyć dźwięk dotyku.</li></ul>
Wi-Fi	<ul style="list-style-type: none"><li>Pozwala włączyć lub wyłączyć połączenie Wi-Fi. Bieżąco obsługiwana sieć Wi-Fi jest wyświetlana na początku listy punktów dostępu (AP).</li></ul>
Bluetooth	<ul style="list-style-type: none"><li>Gdy włączony jest Tryb głośnika, można słuchać muzyki i ścieżki dźwiękowej z plików multimedialnych na telefonie komórkowym lub tablecie poprzez głośnik lodówki Family Hub.<ul style="list-style-type: none"><li>Na liście występuje tylko jeden podłączony telefon komórkowy lub tablet.</li></ul></li><li>Gdy Tryb głośnika jest wyłączony, można wyszukać i podłączyć znajdujące się w pobliżu urządzenia Bluetooth.<ul style="list-style-type: none"><li>Wyświetla listę maksymalnie 4 ostatnio sparowanych urządzeń Bluetooth.</li><li>Aby dodać nowe urządzenie, gdy lista zawiera 4 sparowane urządzenia, należy najpierw anulować sparowanie jednego z urządzeń z listy.</li><li>Dostępne urządzenia to: zestawy słuchawkowe, słuchawki i głośniki obsługujące technologię Bluetooth.</li></ul></li></ul>
Sterowanie głosem	<ul style="list-style-type: none"><li>Umożliwia sprawdzenie języka funkcji Sterowanie głosem, włączenie lub wyłączenie funkcji Wybudzanie głosem, wybór słowa Słowo wybudzania, zarejestrowanie identyfikatora Identyfikator głosowy i zarządzanie nim oraz sprawdzenie informacji o funkcji Bixby. Jeśli chcesz usunąć dane głosowe, sprawdź kartę prywatności.</li></ul>
Profil	<ul style="list-style-type: none"><li>Umożliwia dodanie, edycję lub usunięcie profilu.</li></ul>
Zabezpieczona	<ul style="list-style-type: none"><li>Pozwala włączyć lub wyłączyć ograniczenia dotyczące funkcji i aplikacji usługi Family Hub.</li></ul>
Język	<ul style="list-style-type: none"><li>Pozwala wybrać preferowany język ścieżki dźwiękowej. Dostępne języki zależą od regionu sprzedaży.</li></ul>
Data i godzina	<ul style="list-style-type: none"><li>Upewnij się, że została włączona funkcja Automatyczne ustawianie daty i godziny oraz że jest aktywne prawidłowe połączenie sieciowe Wi-Fi. Otwórz drzwi lodówki i zlokalizuj przycisk resetowania wyświetlacza po wewnętrznej stronie drzwi. Naciśnij przycisk, a następnie naciśnij go ponownie, aby zresetować wyświetlacz. Następnie data i godzina zostaną zsynchronizowane z serwerem czasu.</li><li>Strefę czasową można zmienić w menu Strefa czasowa.</li></ul>

# Obsługa

Informacje o urządzeniu	<ul style="list-style-type: none"><li>• Upewnij się, że funkcja Aktualizacja oprogramowania jest włączona i dostępne jest prawidłowe połączenie z siecią Wi-Fi.</li><li>• Gdy aktualizacje są dostępne, uaktywnia się przycisk <b>Aktualizuj</b>. Po zakończeniu aktualizacji lodówka automatycznie uruchamia się ponownie.</li><li>• W sekcji informacji prawnych wyświetlana jest umowa licencyjna na oprogramowanie typu open source. Dotknij elementu listy, aby otworzyć informacje o oprogramowaniu typu open source.</li></ul>
Easy Connection	<ul style="list-style-type: none"><li>• Funkcja Easy Connection może być używana z aplikacjami na smartfony firmy Samsung i umożliwia połączenie urządzenia z tą samą domową siecią Wi-Fi, z którą połączony jest smartfon.</li></ul>
Tryb czyszczenia ekranu	<ul style="list-style-type: none"><li>• Po włączeniu umożliwia wyczyszczenie ekranu bez uruchamiania żadnych aplikacji.</li></ul>
Instrukcja online	<ul style="list-style-type: none"><li>• Instrukcja online zawiera opis różnych menu i aplikacji dostępnych bezpośrednio na wyświetlaczu lodówki.</li></ul>
Przywracanie danych fabrycznych	<ul style="list-style-type: none"><li>• Dotknij przycisku <b>Resetuj</b>, aby ponownie uruchomić lodówkę w trybie przywracania danych fabrycznych. Wszystkie dane użytkownika zostaną trwale usunięte. Dane, które zostaną usunięte, obejmują: dane konta, notatki, zdjęcia i ustawienia użytkownika.</li></ul> <p><b>⚠ PRZESTROGA</b></p> <p>Po zakończeniu przywracania danych fabrycznych nie można odzyskać żadnych danych użytkownika.</p>
Zdalne zarządzanie	<ul style="list-style-type: none"><li>• Za pomocą funkcji Zdalne zarządzanie można zezwolić przedstawicielowi serwisu na przeprowadzenie zdalnej diagnostyki problemów i ich rozwiązanie.</li><li>• Funkcja Zdalne zarządzanie wymaga połączenia z siecią Wi-Fi.</li><li>• Menu Zdalne zarządzanie nie jest wyświetlane w modelach, które nie obsługują funkcji Zdalne zarządzanie.</li></ul>

## Resetowanie wyświetlacza

W razie wystąpienia na wyświetlaczu nietypowego objawu można spróbować zresetować wyświetlacz. Może to rozwiązać problem.

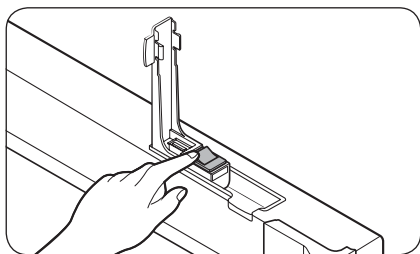
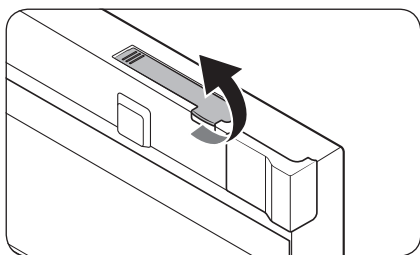

1. Pociągnij do góry pokrywę wyłącznika wyświetlacza znajdującą się na górnej krawędzi drzwi lodówki, aby ją otworzyć.
2. Naciśnij wyłącznik wyświetlacza, aby wyłączyć wyświetlacz. Naciśnij go ponownie, aby zresetować wyświetlacz. Sprawdź, czy wyświetlacz działa prawidłowo.

# Obsługa

## SmartThings

### Instalacja

Odwiedź sklep Google Play, Galaxy Apps lub Apple App Store i wyszukaj aplikację „SmartThings”. Pobierz i zainstaluj aplikację SmartThings firmy Samsung Electronics na swoim inteligentnym urządzeniu.

#### UWAGA

- Aplikacja SmartThings jest przeznaczona dla systemów Android 6.0 (Marshmallow) (lub nowszego), iOS 10.0 (lub nowszego) oraz iPhone 6 (lub nowszego) i zoptymalizowana pod kątem smartfonów firmy Samsung (serie Galaxy S i Galaxy Note).
- W związku z pracami rozwojowymi aplikacja SmartThings może ulec zmianie bez powiadomienia. Pomoc techniczna jej dotycząca może zostać zakończona, w zależności od zasad stosowanych przez producenta.
- Zalecane systemy szyfrowania to: WPA/TKIP i WPA2/AES. Wszelkie nowsze lub niestandardowe protokoły uwierzytelniania Wi-Fi nie są obsługiwane.
- Na działanie sieci bezprzewodowych może wpływać otaczające środowisko komunikacji bezprzewodowej.
- Jeżeli dostawca usług internetowych zarejestrował adres MAC komputera lub modemu użytkownika w celu jego identyfikacji, lodówka Samsung Smart może być pozbawiona możliwości łączenia się z Internetem. W takim wypadku skontaktuj się z dostawcą usług internetowych, aby uzyskać pomoc techniczną.
- Ustawienia zapory systemu sieciowego mogą uniemożliwić lodówce Samsung Smart dostęp do Internetu. Skontaktuj się z dostawcą usług internetowych, aby uzyskać pomoc techniczną. Jeżeli problem będzie się powtarzał, skontaktuj się z lokalnym punktem serwisowym firmy Samsung lub sprzedawcą jej produktów.
- Aby skonfigurować ustawienia punktu dostępu bezprzewodowego (AP), zapoznaj się z treścią podręcznika użytkownika AP.
- Inteligentne lodówki firmy Samsung obsługują sieci Wi-Fi 2,4 GHz z protokołami IEEE 802.11 b/g/n i Soft-AP (zalecany jest protokół IEEE 802.11 n).
- Niezatwierdzone routery bezprzewodowe sieci Wi-Fi mogą nie zapewniać połączenia z lodówkami Samsung Smart.

## Konto Samsung

Abym korzystać z aplikacji, należy posiadać lub zarejestrować konto Samsung. Jeśli użytkownik nie posiada konta Samsung, może je utworzyć, postępując zgodnie z instrukcjami wyświetlanymi w aplikacji.

## Czynności wstępne

Włącz urządzenie, z którym chcesz nawiązać połączenie, otwórz aplikację SmartThings na telefonie i postępuj zgodnie z poniższymi instrukcjami.

Jeśli zostanie wyświetlone okno podręczne z informacją o znalezieniu nowego urządzenia, dotknij przycisku **ADD NOW (DODAJ TERAZ)**.

Jeśli okno podręczne nie zostanie wyświetlone, dotknij przycisku **+**, a następnie wybierz urządzenie, z którym chcesz nawiązać połączenie, z listy dostępnych urządzeń.

Jeśli urządzenie nie występuje na liście dostępnych urządzeń, dotknij opcji **Supported Devices (Obsługiwane urządzenia)**, wybierz typ urządzenia **Refrigerator (Lodówka)**, a następnie wybierz model urządzenia.

Postępuj zgodnie z instrukcjami wyświetlanymi w aplikacji, aby skonfigurować urządzenie. Po zakończeniu konfiguracji lodówka pojawi się jako „karta” na ekranie **Devices (Urządzenia)**.

## Aplikacja lodówki

### Zintegrowane sterowanie

Lodówkę można monitorować i sterować nią, przebywając w domu, jak i poza nim.

- Dotknij ikony lodówki na pulpicie aplikacji SmartThings lub dotknij ikony **Devices (Urządzenia)** w dolnej części pulpitu, a następnie „karty” lodówki, aby otworzyć stronę lodówki.
- Sprawdź stan działania lub powiadomienia dotyczące lodówki, a w razie potrzeby zmień opcje lub ustawienia.

### **UWAGA**

Niektóre opcje i ustawienia lodówki mogą nie być dostępne w trybie zdalnego sterowania.

# Obsługa

Kategoria	Pozycja	Opis
Monitorowanie	Temperatura lodówki	Wyświetla aktualne ustawienie temperatury lodówki.
	Temperatura zamrażarki	Wyświetla aktualne ustawienie temperatury zamrażarki.
	Autokontrola	Wykrywa nieprawidłowe działanie lodówki.
	Monitorowanie energii	Pozwala sprawdzić łączny pobór mocy przez lodówkę w okresie ostatnich 180 dni.
Funkcje	Intensywne chłodzenie	Pozwala włączyć lub wyłączyć funkcję Intensywne chłodzenie oraz sprawdzić bieżące ustawienia.
	Intensywne zamrażanie	Pozwala włączyć lub wyłączyć funkcję Intensywne zamrażanie oraz sprawdzić bieżące ustawienia.
Alarmy	Nietypowo wysoka temperatura	Ten alarm jest wyzwalany, gdy temperatura lodówki lub zamrażarki jest nietypowo wysoka.
	Otwarte drzwi	Ten alarm jest wyzwalany, gdy drzwi lodówki lub zamrażarki pozostają otwarte przez określony czas.



---

## Zalecenia dotyczące funkcji rozpoznawania głosu

---

Na potrzeby funkcji rozpoznawania głosu dostępny jest mikrofon wbudowany w górnej części wyświetlacza lodówki. Aby korzystać z funkcji rozpoznawania głosu:

- Stań w odległości do 1 metra od lodówki i mów głośno i wyraźnie w kierunku wbudowanego mikrofonu.
- Mów w jednostajnym tempie. Wycisz odgłosy z otoczenia, np. z telewizora w salonie.

### UWAGA

Funkcja rozpoznawania głosu może nie działać, jeśli użytkownik znajduje się w odległości przekraczającej 1 metr lub mówi zbyt cicho.

---

## Samsung Family Hub

---

### Instalacja

Odwiądź sklep Google Play, Galaxy Apps lub Apple App Store i wyszukaj aplikację „Samsung Family Hub”. Pobierz i zainstaluj aplikację Samsung Family Hub na swoim inteligentnym urządzeniu.

### UWAGA

- Aplikacja Samsung Family Hub jest przeznaczona dla systemów Android 4.4 (KitKat) (lub nowszego), iOS 8.0 (lub nowszego) i zoptymalizowana pod kątem smartfonów firmy Samsung (serie Galaxy S i Galaxy Note).
- W związku z pracami rozwojowymi aplikacja Samsung Family Hub może ulec zmianie bez powiadomienia. Pomoc techniczna może zostać zakończona, w zależności od zasad stosowanych przez producenta.
- Na działanie sieci bezprzewodowych może wpływać otaczające środowisko komunikacji bezprzewodowej.
- Jeżeli dostawca usług internetowych zarejestrował adres MAC komputera lub modemu użytkownika w celu jego identyfikacji, lodówka Samsung Smart może być pozbawiona możliwości łączenia się z Internetem. W takim wypadku skontaktuj się z dostawcą usług internetowych, aby uzyskać pomoc techniczną.
- Ustawienia zapory systemu sieciowego mogą uniemożliwić lodówce Samsung Smart dostęp do Internetu. Skontaktuj się z dostawcą usług internetowych, aby uzyskać pomoc techniczną. Jeżeli problem będzie się powtarzać, skontaktuj się z lokalnym punktem serwisowym firmy Samsung lub sprzedawcą jej produktów.



# Obsługa

## Konto Samsung

Do korzystania z aplikacji Samsung Family Hub niezbędne jest zarejestrowanie konta Samsung. Jeśli użytkownik nie posiada konta Samsung, może je utworzyć, postępując zgodnie z instrukcjami wyświetlanymi w aplikacji.

### UWAGA

Aby połączyć smartfon z lodówką, należy zarejestrować konto Samsung w sekcji **Ustawienia** → **Profil**.

Pozycja	Opis
Kalendarz	Pozwala udostępnić członkom rodziny własny terminarz.
Lista zadań	Pozwala utworzyć i edytować listę zadań.
Notatka	Pozwala przenieść notatkę z lodówki do smartfona lub wysłać ją ze smartfona do lodówki.
Biała tablica	Pozwala przenieść wiadomość z białej tablicy lodówki do smartfona lub wysłać ją ze smartfona do lodówki.
Galeria	Pozwala wysyłać zdjęcia ze smartfona do lodówki.
View Inside	Pozwala sprawdzić widok wnętrza lodówki, rejestrować okresy przechowywania różnych produktów oraz śledzić ich terminy przydatności do spożycia.
Shopping List	Pozwala utworzyć i edytować listy zakupów.



## Informacje o przechowywaniu żywności

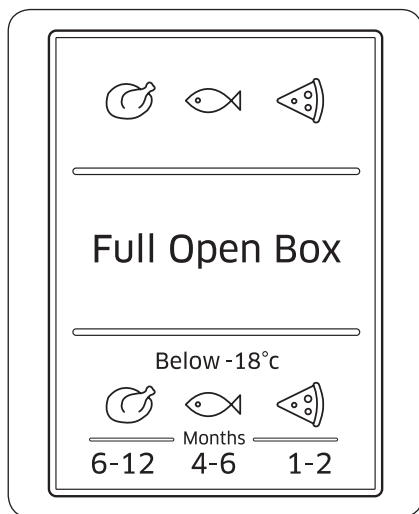

Liczby podane w dolnej części niniejszej ilustracji oznaczają długość okresu przechowywania dotyczące rodzajów produktów żywnościowych umieszczonych tuż nad liczbami. W przypadku ryb okres ten wynosi 4-6 miesięcy.

### Zamrażanie żywności

1. Szczelnie owiń produkt odpowiednim materiałem.
2. Zamknij (uszczelnij) opakowanie.
3. Oznacz opakowanie etykietą z podaniem zawartości i daty zapakowania.

### Materiały opakowaniowe

- Materiały odpowiednie do pakowania żywności: folia z tworzywa sztucznego, folia polietylenowa dmuchana, folia aluminiowa i pojemniki nadające się do zamrażania.
- Materiały nieodpowiednie do pakowania żywności: papier opakowaniowy, pergamin, celofan, plastikowe worki na śmieci i używane torby foliowe na zakupy.

### Materiały uszczelniające

Gumki, plastikowe zaciski, żyłki, taśma klejąca odporna na niskie temperatury itp. Worki i opakowania z folii polietylenowej dmuchanej można zamykać (uszczelniać) za pomocą materiału do uszczelniania folii.

# Obsługa

---

## Okres przechowywania produktów mrożonych

Okres przechowywania różni się w zależności od rodzaju produktów i temperatury przechowywania. Poniższa specyfikacja odnosi się do temperatury -18°C:

- świeży drób (całe kurczaki), świeże mięso (steaki, mięso na pieczeń itp.): do 12 miesięcy;
- ryby (chude gatunki ryb, ryby poddane obróbce cieplnej), świeże krewetki, przegrzebki, kałamarnice: do 6 miesięcy;
- pizza, kielbaski: do 2 miesięcy.

### UWAGA

Więcej informacji można znaleźć na stronie internetowej FDA (<http://www.fda.gov/>).

## Rozmrażanie

Zamrożone produkty można rozmrażać na kilka sposobów:

- naturalnie – w temperaturze pokojowej;
- naturalnie – w lodówce;
- za pomocą piekarnika elektrycznego z termoobiegiem lub bez;
- za pomocą kuchenki mikrofalowej.

### UWAGA

- Nie należy ponownie zamrażać produktów rozmrożonych. Niektóre części produktów mogą niedostatecznie się zamrozić.
- Nie należy przechowywać produktów zamrożonych dłużej niż przez dozwolony czas.

# Konserwacja

## Zmiana strony otwierania drzwi (dotyczy tylko wybranych modeli)

Zmianę strony otwierania drzwi może wykonać wyłącznie zatwierdzony przez firmę Samsung personel serwisowy i wyłącznie na koszt użytkownika, ponieważ taka usługa nie jest objęta gwarancją.

### ⚠ OSTRZEŻENIE

- Uszkodzenia lub szkody majątkowe związane ze zmianą strony otwierania drzwi dokonaną przez niezatwierdzonego personel nie są objęte gwarancją.
- Przed przystąpieniem do zmiany strony otwierania drzwi należy upewnić się, że lodówka jest odłączona od źródła zasilania.
- Po zakończeniu zmiany strony otwierania drzwi należy odczekać co najmniej godzinę. Ma to na celu uniknięcie potencjalnego porażenia prądem.

### Wymagane narzędzia (brak w zestawie)

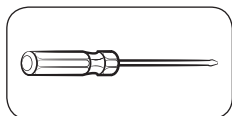

Wkrętak krzyżakowy

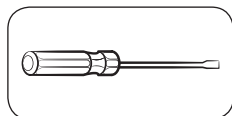

Wkrętak płaski



Klucz 11 mm  
(do trzpienia zawiasów)

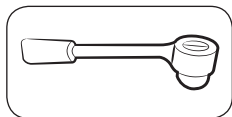

Klucz nasadowy 8 mm  
(do śrub)

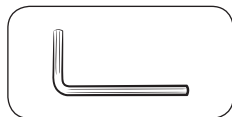

Klucz imbusowy 5 mm  
(do środkowego zawiasu)

### Akcesoria

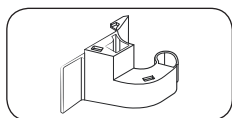

Pokrywa zawiasów (L)

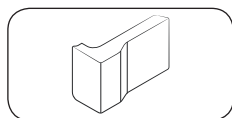

Zaślepka (L)

### ⚠ PRZESTROGA

W trakcie całej procedury zmiany strony otwierania drzwi należy ze względów bezpieczeństwa trzymać wszystkie drobne części lodówki (śruby, zatyczki itd.) z dala od dzieci i niemowląt.

# Konserwacja

## Instrukcje krok po kroku

### KROK 1 Demontaż drzwi lodówki

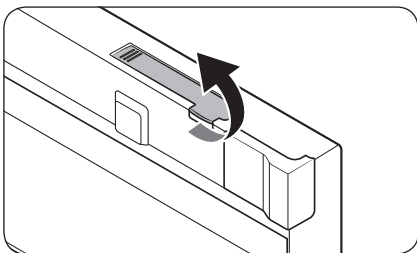

1. Otwórz drzwi lodówki i pociągnij w górę pokrywę wyłącznika wyświetlacza w celu jej otwarcia.

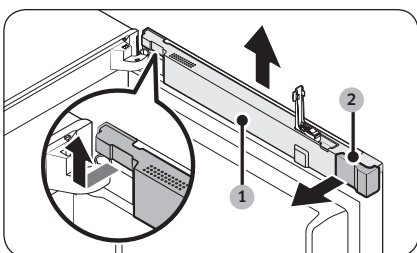

2. Unieś osłonę przewodów (1) i wyjmij zaślepkę (2). Obróć osłonę przewodów w przód o 90 stopni, a następnie wypchnij w górę i wyjmij.

#### UWAGA

Trzymaj zaślepkę w bezpiecznym miejscu. Będzie potrzebna przy ustawianiu drzwi w pierwotnym położeniu (przed zmianą strony otwierania).

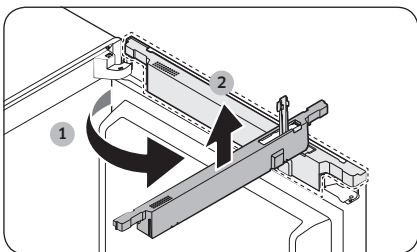

3. Zdejmij osłonę górnej ramy (3), odczepiając ją u dołu po lewej stronie, a następnie u góry. Następnie wyciągnij ją do przodu.

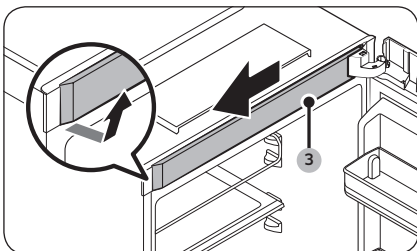

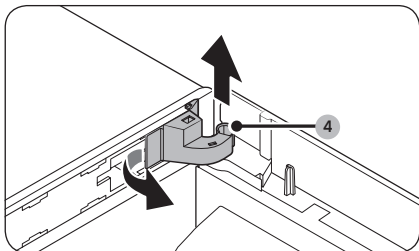

4. Pociągnij **pokrywę zawiasów (4)** z lewej strony, a następnie lekko unieś od spodu w celu wyjęcia.

**⚠ PRZESTROGA**

Przy wyjmowaniu **pokrywy zawiasów** zachowaj ostrożność, aby nie uszkodzić złączy i przewodów znajdujących się na drzwiach lodówki lub w ich pobliżu.

**📄 UWAGA**

Trzymaj **pokrywę zawiasów** w bezpiecznym miejscu. Będzie potrzebna przy ustawianiu drzwi w pierwotnym położeniu (przed zmianą strony otwierania).

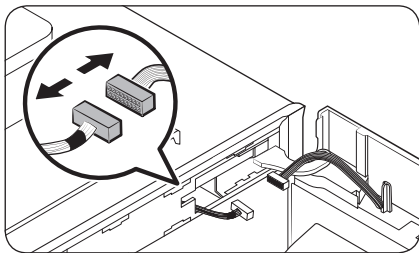

5. Odłącz złącza znajdujące się na drzwiach lodówki lub w ich pobliżu. Poluzuj śruby **górnego zawiasu (5)** w celu jego zdjęcia.

**⚠ PRZESTROGA**

Aby drzwi lodówki nie spadły przy demontażu **górnego zawiasu**, mocno je przytrzymuj.

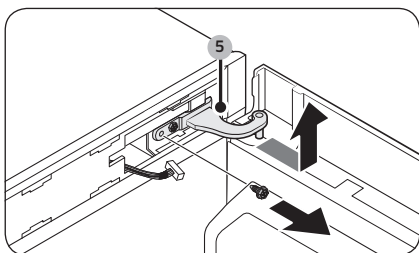

# Konserwacja

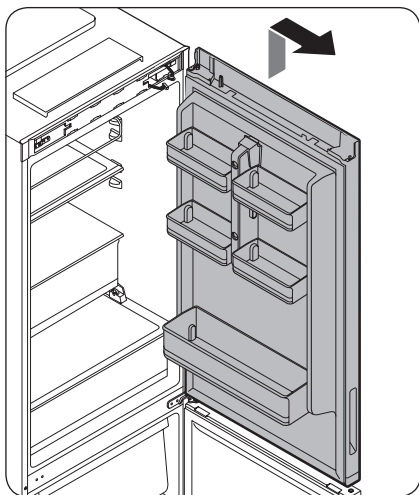

6. Po zdemontowaniu górnego zawiasu unieś i zdejmij drzwi lodówki. Drzwi odstaw w bezpieczne miejsce.

**⚠ PRZESTROGA**

Drzwi są ciężkie. Aby uniknąć uszkodzenia drzwi lub obrażeń ciała, zachowaj ostrożność przy zdejmowaniu drzwi.

## KROK 2 Demontaż drzwi zamrażarki

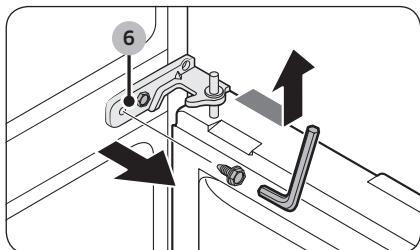

1. Otwórz drzwi zamrażarki i zdejmij środkowy zawias (6) przez poluzowanie śrub.
  - Wykręć śruby kluczem imbusowym 5 mm.

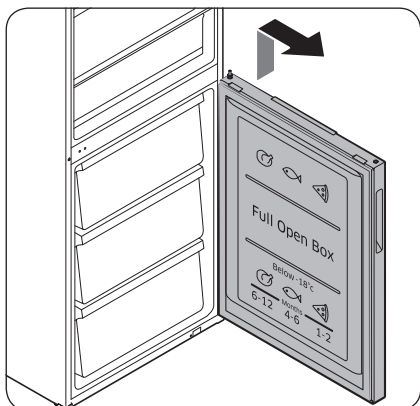

2. Delikatnie unieś i zdejmij drzwi zamrażarki.

# Konserwacja

## KROK 3 Przenoszenie na drugą stronę dźwigni automatycznego zamykania

Na drzwiach zamrażarki

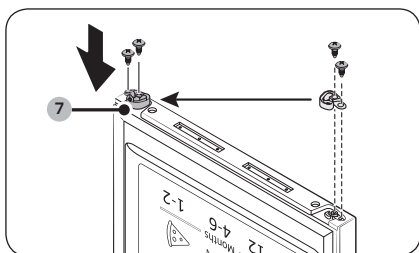

1. Zdemontuj dźwignię automatycznego zamykania (7) z drzwi zamrażarki przez poluzowanie śrub na dźwigni i po przeciwnej stronie.
2. Załóż dźwignię automatycznego zamykania (7) po przeciwnej stronie i dokręć śruby.

Na drzwiach lodówki

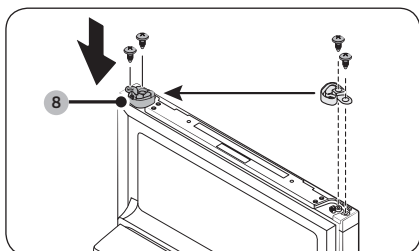

1. Zdemontuj dźwignię automatycznego zamykania (8) z drzwi lodówki przez poluzowanie śrub na dźwigni i po przeciwnej stronie.
2. Załóż dźwignię automatycznego zamykania (8) po przeciwnej stronie i dokręć śruby.



## KROK 4 Montaż drzwi zamrażarki

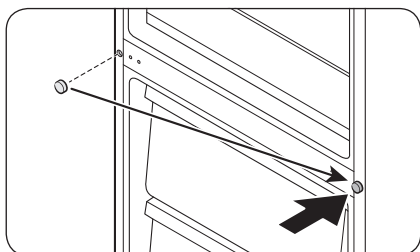

1. Za pomocą wkrętaka płaskiego wyjmij zatyczkę śruby. Następnie włóż zatyczkę śruby po przeciwnej stronie.

### ⚠ PRZESTROGA

Aby uniknąć uszkodzeń fizycznych, zachowaj ostrożność przy wyjmowaniu zatyczki śruby.

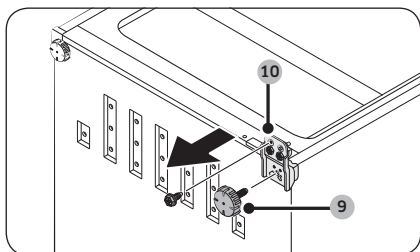

2. Ostrożnie połóż lodówkę na podłodze. Następnie wykręć śruby z nóżki poziomującej (9) i dolnego zawiasu (10).

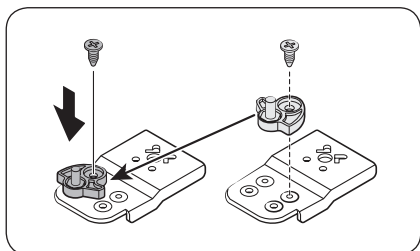

3. Za pomocą klucza 11 mm wykręć trzpień zawiasu z dolnego zawiasu. Następnie włóż osłonę dźwigni automatycznego zamykania, jak pokazano na rysunku.

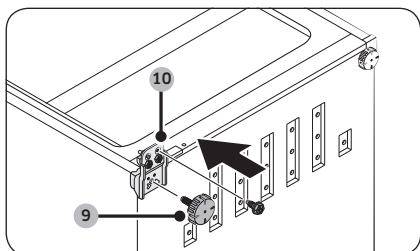

4. Włóż dolny zawias (10) po przeciwnej stronie. Następnie przykręć nóżkę poziomującą (9).
5. Wprowadź drzwi zamrażarki do dolnego zawiasu. Następnie ostrożnie postaw lodówkę.

# Konserwacja

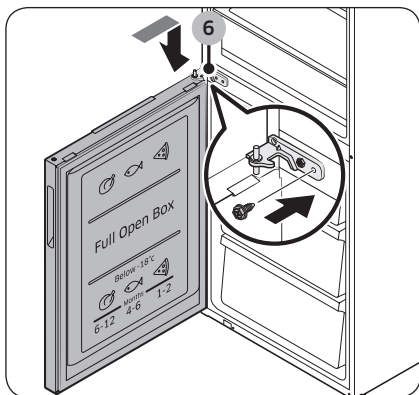

6. Zamontuj **środkowy zawias (6)** wymontowany w KROKU 2.
  - Zdejmij podkładkę ze **środkowego zawiasu**. Następnie przełóż podkładkę na drugą stronę przed umieszczeniem **środkowego zawiasu** w górnej części drzwi zamrażarki.

## KROK 5 Montaż drzwi lodówki

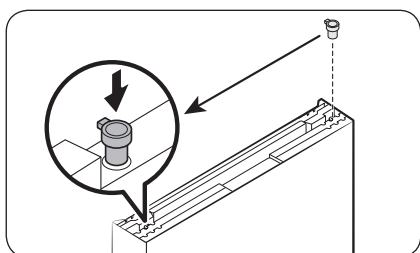
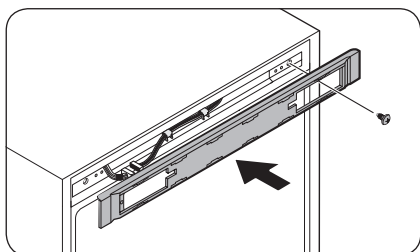
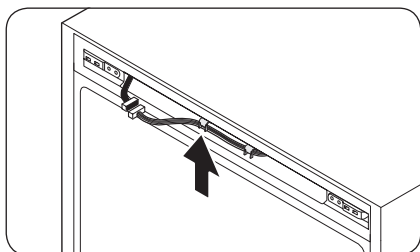
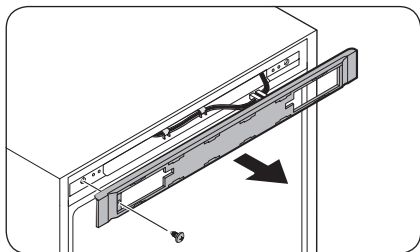

1. Poluzuj i wykręć górne śruby lodówki.  
Następnie zdejmij **pokrywę układu sterowania**.

2. Przenieś złącza i przewody na drugą stronę.  
Założ **pokrywę układu sterowania** i dokręć śruby po przeciwnej stronie.

• Za pomocą wkrętaka płaskiego wyjmij **zawias tulejowy** z górnej krawędzi drzwi lodówki.  
Następnie włóż zawias po przeciwnej stronie.

# Konserwacja

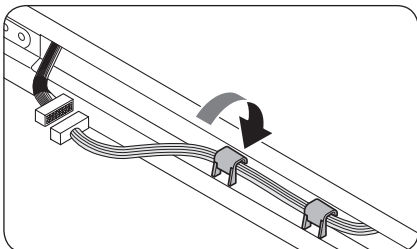

3. Podłącz przewody drzwi lodówki po przeciwnej stronie. Umocuj przewody za pomocą zaczepu.

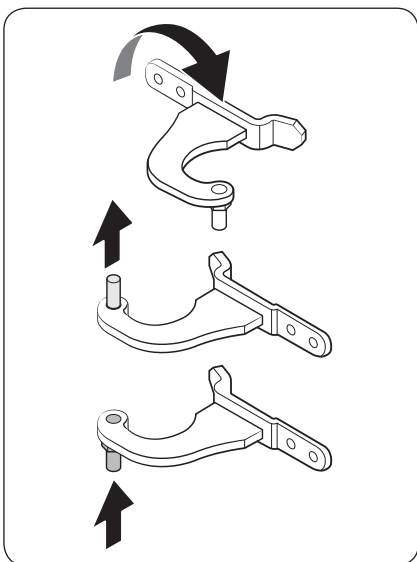

4. Odwróć górny zawias (5) w sposób pokazany na rysunku. Wyjmij trzpień z zawiasu, a następnie zmontuj zawias po przeciwnej stronie.

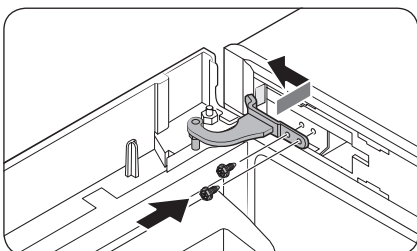

5. Włóż górny zawias (5) u góry po lewej stronie drzwi lodówki, najpierw krótszą stroną. Zamocuj drzwi lodówki, wkładając górny, a następnie środkowy zawias. Następnie dokręć śruby górnego zawiasu.

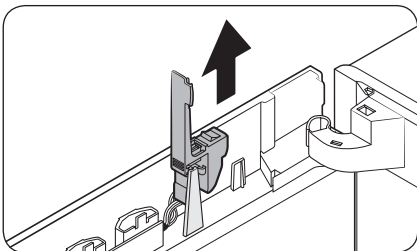

6. Pociągnij do góry i wyjmij wyłącznik wyświetlacza.

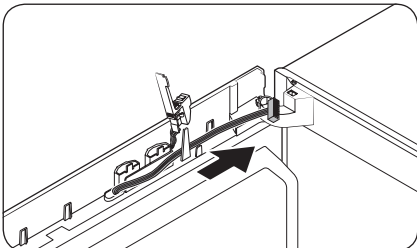

7. Przenieś przewody na drugą stronę i umocuj je na wewnętrznym zaczeple po drugiej stronie.

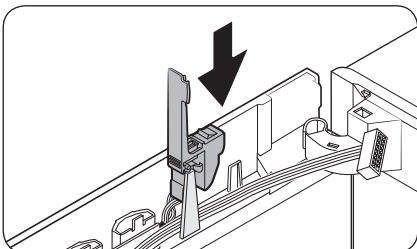

8. Umieść wyłącznik wyświetlacza w pierwotnym położeniu.

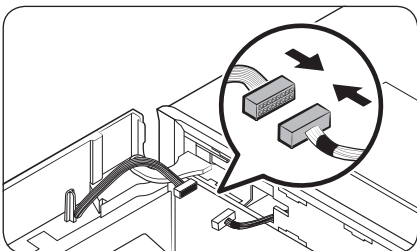

9. Podłącz złącza drzwi lodówki i jednostki głównej. Następnie umocuj przewody na wewnętrznym zaczeple opcjonalnej pokrywy zawiasu (L).

# Konserwacja

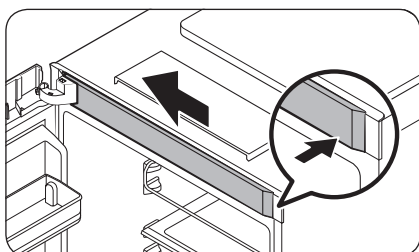
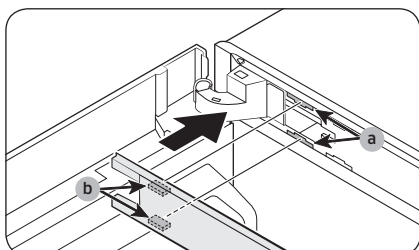
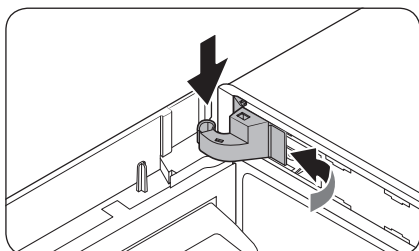
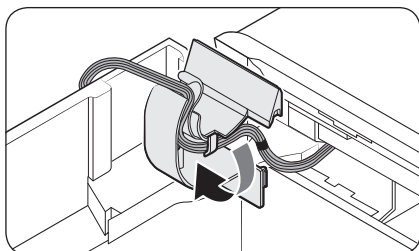

10. Włóż pokrywę zawiasu do górnego zawiasu, najpierw z prawej strony. Następnie dociśnij spód pokrywy w celu zamocowania.

## ⚠ PRZESTROGA

Upewnij się, że żadne przewody i złącza nie zostały zablokowane pośrodku.

11. Załóż osłonę górnej ramy tak, aby część (b) weszła w część (a) na ukos. Następnie przesunij koniec osłony w lewo w celu zablokowania.

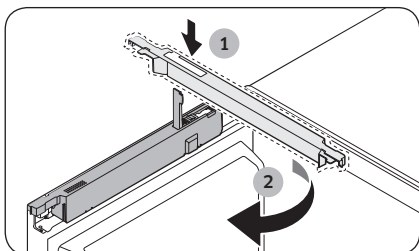

12. Przy otwartej pokrywie wyłącznika wyświetlacza załóż **osłonę przewodów (1)** i obróć ją do tyłu. Następnie załóż **zaślepkę (L)** i zamknij **osłonę przewodów**.

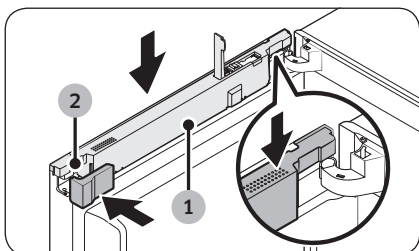

13. Wciśnij pokrywę wyłącznika wyświetlacza, aby ją zamknąć.

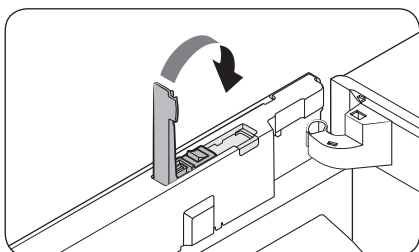

**UWAGA**

W razie zrezygnowania ze zmiany strony otwierania drzwi skorzystaj z powyższych instrukcji, montując drzwi, zawiasy i pokrywy w pierwotnej pozycji.

# Konserwacja

## Obsługa i konserwacja

### Półki (lodówka/zamrażarka)

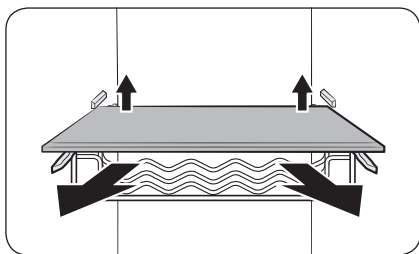

1. Aby wyjąć półkę, chwyć ją obiema rękoma i unieś w celu uwolnienia z tylnych zaczepów. Następnie wyciągnij ją w przód do połowy.

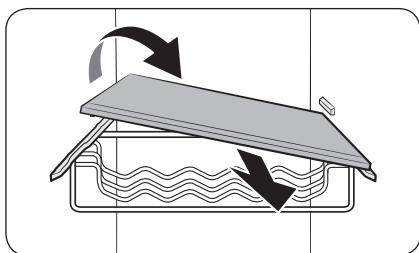

2. W strefie między zaczepami odchyl półkę o ponad 45°, jak pokazano na rysunku.

### Półka na drzwiach

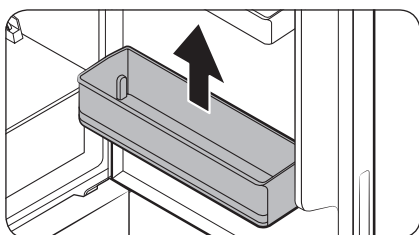

Aby zdjąć półkę na drzwiach, chwyć pojemnik od przodu z obu stron i ostrożnie unieś.



### Półka na wino (dotyczy tylko wybranych modeli)

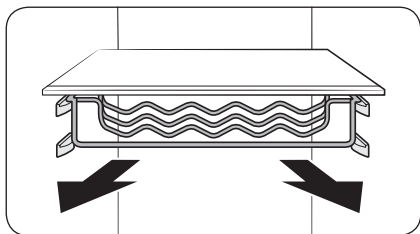

#### ⚠ PRZESTROGA

Aby wysunąć półkę na wino, koniecznie chwyć ją obiema rękoma. W przeciwnym razie półka na wino opadnie z tyłu, powodując spadnięcie produktów znajdujących się poniżej.

### Szuflada szefa kuchni (dotyczy tylko wybranych modeli)

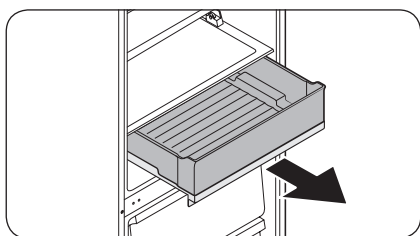

1. Chwyć przedni uchwyt szuflady i wysuń ją.

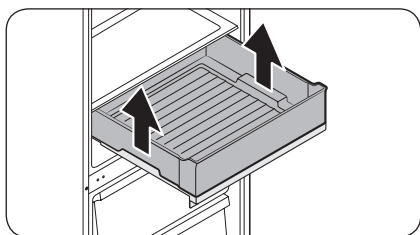

2. Po pełnym otwarciu chwyć uchwyty boczne i wyjmij szufladę.

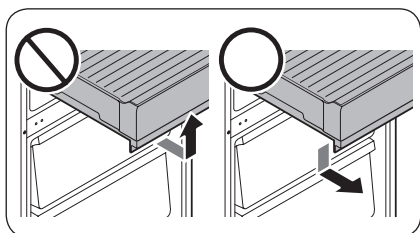

#### ⚠ PRZESTROGA

- Chwytaj szufladę szefa kuchni wyłącznie za przedni uchwyt. W przeciwnym razie szuflada może nie otworzyć się lub zsunąć się na bok przy otwieraniu.

# Konserwacja



## ⚠ PRZESTROGA

- Nie umieszczaj żywności ani żadnych przedmiotów na szufladzie szefa kuchni. W przeciwnym razie drzwi nie zamkną się prawidłowo.

## Brytfanna szefa kuchni (dotyczy tylko wybranych modeli)

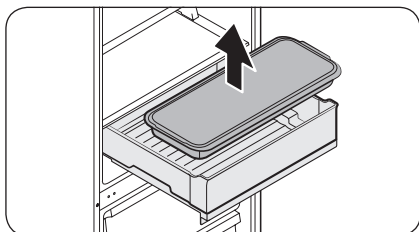

Brytfannę szefa kuchni można umieścić na szufladzie szefa kuchni lub używać jej w piekarniku. W przypadku używania w piekarniku należy zdjąć pokrywę tacy.

## ⚠ PRZESTROGA

- Brytfanna szefa kuchni nie nadaje się do użytku w kuchenkach mikrofalowych.
- Brytfanna szefa kuchni może przymarznąć do szuflady szefa kuchni.
- Należy uważać, aby nie upuścić pokrywy tacy.

## Szuflada zamrażarki

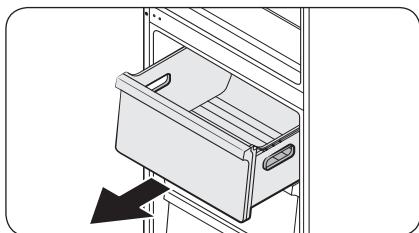

Lekko podnieś przód szuflady, a następnie wysuń ją.

## ⚠ PRZESTROGA

- Podczas przesuwania należy trzymać za uchwyt szuflady.
- Należy uważać, aby nie upuścić szuflady. Może to doprowadzić do obrażeń ciała.

## Pamięć USB

Jeśli podłączenie pamięci USB (brak w zestawie) nie powiedzie się, należy wykonać poniższe czynności w celu jej odłączenia, a następnie ponowić próbę.

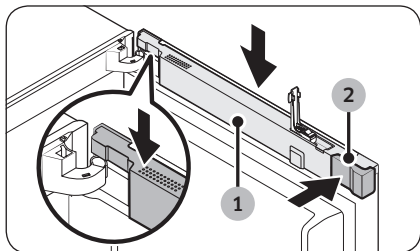
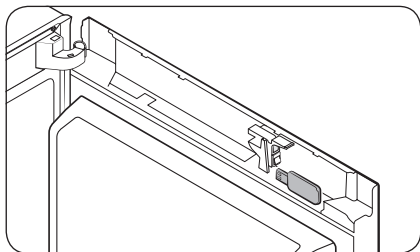
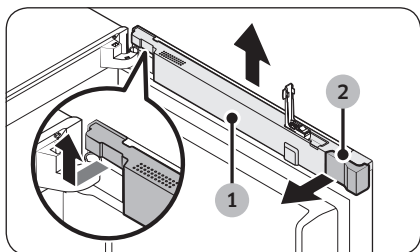
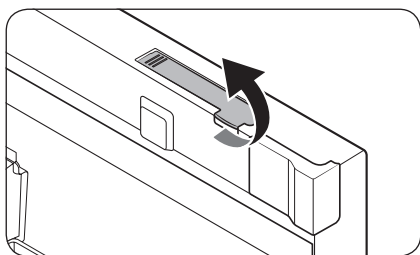

1. Otwórz drzwi lodówki i pociągnij w górę pokrywę wyłącznika wyświetlacza w celu jej otwarcia.
2. Unieś osłonę przewodów (1) i wyjmij zaślepkę (2).
3. Odłącz pamięć USB.
4. Załóż zaślepkę (2) i zamknij osłonę przewodów (1).

# Konserwacja

---

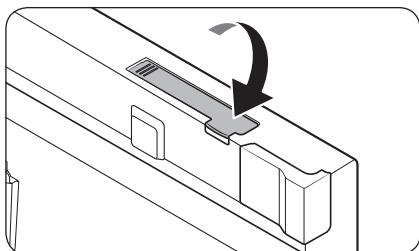

5. Wciśnij pokrywę wyłącznika wyświetlacza, aby ją zamknąć.

**⚠ PRZESTROGA**

Zachowaj ostrożność, aby nie przytrzasnąć przewodów pokrywą.

## Czyszczenie

### Wnętrze i powierzchnie zewnętrzne

#### ⚠ OSTRZEŻENIE

- Do czyszczenia nie należy używać benzenu, rozcieńczalnika, ani detergentów do zastosowań domowych/do czyszczenia samochodów, takich jak np. Clorox™. Mogą one uszkodzić powierzchnię lodówki i spowodować pożar.
- Nie należy rozpylać wody na lodówkę. Może to spowodować porażenie prądem elektrycznym.
- Nie wolno wkładać palców ani żadnych przedmiotów w otwór dozownika.

Systematycznie usuwaj kurz lub wodę ze styków wtyczki przewodu zasilającego i punktów styku za pomocą suchej szmatki.

1. Odłącz przewód zasilający.
2. Za pomocą miękkiej, wilgotnej i niestrzępiącej się szmatki lub ręcznika papierowego wyczyść wnętrze i powierzchnie zewnętrzne lodówki.
3. Na koniec suchą szmatką lub ręcznikiem papierowym dokładnie osusz urządzenie.
4. Podłącz przewód zasilający.

### Kamera wewnętrzna

Zanieczyszczenie obiektywu kamery powoduje zamglenie lub brak ostrości obrazu wnętrza lodówki. Wynika to z faktu, że przy otwieraniu lub zamykaniu drzwi na obiektywie kamery może skraplać się wilgoć. Mogą też pozostawać na nim odciski palców lub inne zanieczyszczenia. W takim przypadku należy oczyścić obiektyw.

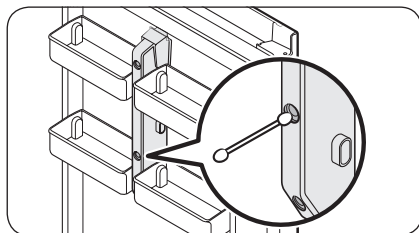

#### 📖 UWAGA

Obiektyw kamery znajdującej się pośrodku drzwi lodówki należy czyścić wacikiem lub ściereczką z mikrofibry.

## Wymiana

### Kontrolki LED

Aby wymienić kontrolki lodówki, skontaktuj się z lokalnym punktem serwisowym firmy Samsung.

#### ⚠ OSTRZEŻENIE

- Kontrolki nie są przeznaczone do wymiany przez użytkownika lodówki. Nie należy podejmować prób samodzielnej wymiany kontrolki. Może to przyczynić się do porażenia prądem.

# Rozwiązywanie problemów

Przed wezwaniem serwisu przeprowadź poniższe czynności kontrolne. Wezwania serwisu dotyczące normalnych sytuacji (niezwiązanych z usterkami) podlegają opłatom.

## Informacje ogólne

### Temperatura

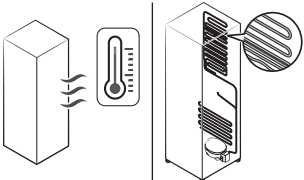
Objaw	Możliwe przyczyny	Rozwiązanie
Lodówka/zamrażarka nie działa. Lodówka/zamrażarka nie osiąga odpowiedniej temperatury.	• Przewód zasilania nie jest prawidłowo podłączony.	• Podłącz prawidłowo przewód zasilający.
	• Temperatura nie jest prawidłowo ustawiona.	• Ustaw niższą temperaturę.
	• Lodówka znajduje się blisko źródła ciepła lub w bezpośrednim świetle słonecznym.	• Ustaw lodówkę z dala od miejsc nasłonecznionych lub źródeł ciepła.
	• Niewystarczający odstęp pomiędzy lodówką i przedmiotami po bokach/z tyłu.	• Zalecany odstęp między lodówką i ścianą (lub szafkami) wynosi ponad 50 mm.
	• Został włączony tryb wakacji.	• Wyłącz tryb wakacji.
	• Lodówka jest przeciążona. Produkty żywnościowe blokują otwory wentylacyjne lodówki.	• Nie należy przeciążać lodówki. Nie dopuszczaj, aby produkty żywnościowe blokowały otwory wentylacyjne.
Lodówka/zamrażarka chłodzi zbyt silnie.	• Temperatura nie jest prawidłowo ustawiona.	• Ustaw wyższą temperaturę.
Ścianki wewnętrzne są ciepłe.	• Na ściankach wewnętrznych lodówki znajdują się przewody rurowe odporne na ciepło.	• Aby zapobiec kondensacji, lodówka wyposażona jest w przewody rurowe odporne na ciepło zamontowane w przednich narożnikach. Jeżeli temperatura otoczenia wzrasta, urządzenie może nie działać efektywnie. Nie świadczy to o awarii systemu. 

## Nieprzyjemny zapach

Objaw	Możliwe przyczyny	Rozwiązanie
Nieprzyjemny zapach z lodówki.	<ul style="list-style-type: none"><li>• Zepsute produkty żywnościowe.</li></ul>	<ul style="list-style-type: none"><li>• Wyczyść lodówkę i usuń zepsute produkty żywnościowe.</li></ul>
	<ul style="list-style-type: none"><li>• Produkty żywnościowe o silnym zapachu.</li></ul>	<ul style="list-style-type: none"><li>• Upewnij się, że żywność o intensywnym zapachu jest szczelnie zapakowana.</li></ul>

## Szron

Objaw	Możliwe przyczyny	Rozwiązanie
Szron wokół otworów wentylacyjnych.	<ul style="list-style-type: none"><li>• Produkty żywnościowe blokują otwory wentylacyjne.</li></ul>	<ul style="list-style-type: none"><li>• Upewnij się, że produkty żywnościowe nie blokują otworów wentylacyjnych.</li></ul>
Szron na ściankach wewnętrznych.	<ul style="list-style-type: none"><li>• Drzwi nie są prawidłowo zamknięte.</li></ul>	<ul style="list-style-type: none"><li>• Upewnij się, że produkty żywnościowe nie blokują drzwi. Wyczyść uszczelkę drzwi.</li></ul>
Owoce lub warzywa są zamrożone.	<ul style="list-style-type: none"><li>• Owoce lub warzywa są przechowywane w strefie świeżości/szeffa Fresh/Chef Zone.</li></ul>	<ul style="list-style-type: none"><li>• Strefa świeżości/szeffa Fresh/Chef Zone jest przeznaczona na mięso i ryby.</li></ul>

## Skropliny

Objaw	Możliwe przyczyny	Rozwiązanie
Na ściankach wewnętrznych tworzą się skropliny.	<ul style="list-style-type: none"><li>• Jeśli drzwi były dłuższy czas otwarte, do wnętrza lodówki przedostała się wilgoć.</li></ul>	<ul style="list-style-type: none"><li>• Usuń wilgoć i nie otwieraj drzwi na dłuższy czas.</li></ul>
	<ul style="list-style-type: none"><li>• Produkty żywnościowe o dużej zawartości wilgoci.</li></ul>	<ul style="list-style-type: none"><li>• Upewnij się, że żywność jest szczelnie zapakowana.</li></ul>

# Rozwiązywanie problemów

## Czy z lodówki dochodzą nietypowe dźwięki?

Przed wezwaniem serwisu przeprowadź poniższe czynności kontrolne. Wezwania serwisu dotyczące normalnych dźwięków podlegają opłatom.

### Te dźwięki są prawidłowe.

- Podczas uruchamiania lub kończenia pracy lodówka może wytwarzać odgłosy przypominające rozruch samochodu. Po ustabilizowaniu pracy dźwięki ucichną.

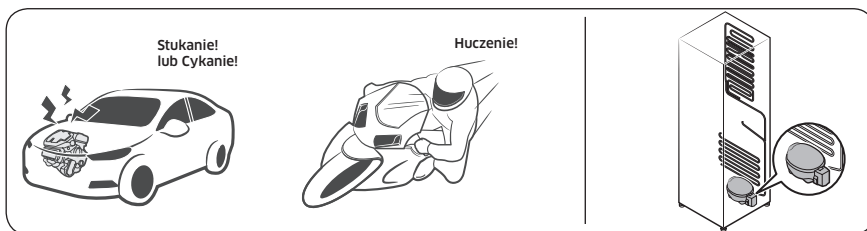

- Dźwięki te mogą być słyszalne podczas pracy wentylatora. Gdy lodówka osiągnie ustaloną temperaturę, dźwięk wentylatora ucichnie.

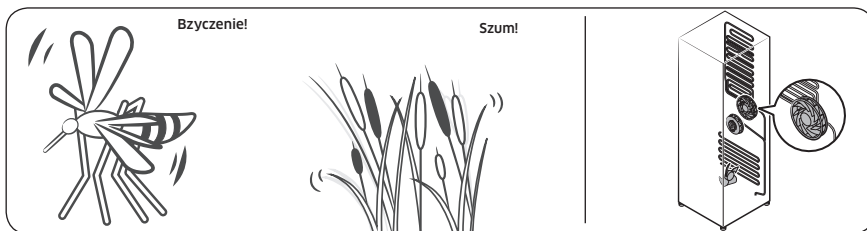

- W trakcie cyklu rozmrażania woda może kapać na podgrzewacz, wytwarzając odgłosy przypominające syczenie.

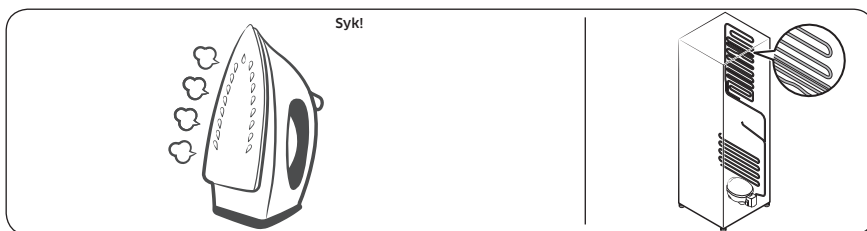



- Gdy lodówka chłodzi lub zamraża, gaz chłodniczy przepływa przez uszczelnione przewody rurowe, powodując odgłosy przypominające bulgotanie.

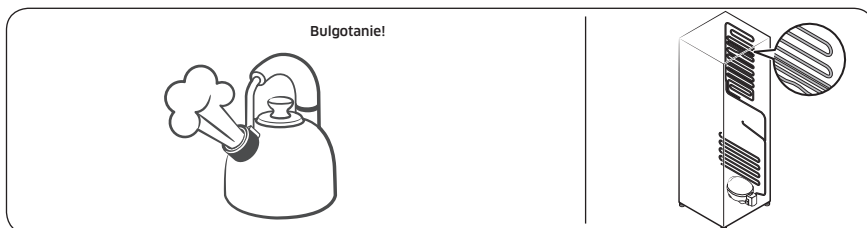

- Gdy temperatura lodówki wzrasta lub spada, plastikowe elementy rozszerzają się lub kurczą, powodując trzaski. Odgłosy te występują podczas cyklu rozmrażania lub podczas pracy elementów elektronicznych.

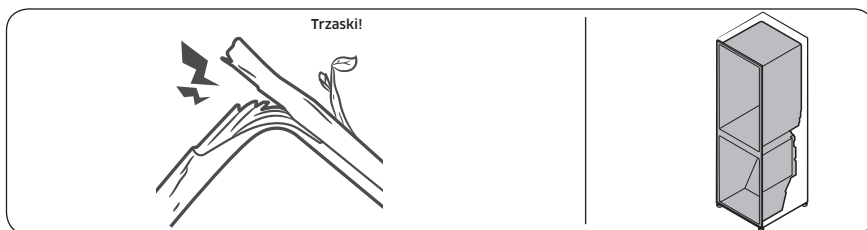

- W przypadku modeli z kostkarką do lodu: Gdy otwiera się zawór wody podczas napełniania kostkarki do lodu, może być słyszalne brzęczenie.
- W wyniku wyrównywania ciśnienia podczas otwierania i zamykania drzwi lodówki może być słyszalny cichy szum.

# Rozwiązywanie problemów

## SmartThings

Objaw	Działanie
Nie można odnaleźć aplikacji „SmartThings” w sklepie z aplikacjami.	<ul style="list-style-type: none"><li>Aplikacja SmartThings jest przeznaczona dla systemów Android 6.0 (Marshmallow) (lub nowszego), iOS 10.0 (lub nowszego) oraz iPhone 6 (lub nowszego) i zoptymalizowana pod kątem smartfonów firmy Samsung (serie Galaxy S i Galaxy Note).</li></ul>
Aplikacja SmartThings nie działa.	<ul style="list-style-type: none"><li>Aplikacja SmartThings jest dostępna tylko dla wybranych modeli.</li><li>Stara aplikacja Samsung Smart Refrigerator nie nawiązuje połączenia z modelami obsługującymi aplikację Samsung Smart Home.</li></ul>
Aplikacja SmartThings jest zainstalowana, ale nie jest połączona z lodówką.	<ul style="list-style-type: none"><li>Aby użyć aplikacji, musisz zalogować się do konta Samsung.</li><li>Upewnij się, że router działa prawidłowo.</li><li>Jeśli lodówka nie została połączona z aplikacją SmartThings po jej zainstalowaniu, należy wykonać połączenie za pomocą dostępnej w aplikacji funkcji rejestracji urządzenia.</li></ul>
Nie można zalogować się do aplikacji.	<ul style="list-style-type: none"><li>Aby użyć aplikacji, musisz zalogować się do konta Samsung.</li><li>Jeżeli nie masz bezpłatnego konta Samsung, postępuj zgodnie z wyświetlanymi na ekranie instrukcjami, aby je utworzyć.</li></ul>
Podczas prób rejestracji lodówki pojawia się komunikat o błędzie.	<ul style="list-style-type: none"><li>Połączenia nie można nawiązać z uwagi na dużą odległość od punktu dostępu (AP) lub z powodu zakłóceń elektrycznych w otoczeniu. Poczekaj chwilę i spróbuj ponownie.</li></ul>
Aplikacja SmartThings połączyła się z lodówką, ale nie działa.	<ul style="list-style-type: none"><li>Zamknij i uruchom ponownie aplikację SmartThings lub odłącz router i podłącz go ponownie.</li><li>Odłącz przewód zasilający lodówki, a po upływie 1 minuty podłącz go ponownie.</li></ul>

---

## Samsung Family Hub

---

Objaw	Działanie
Nie można odnaleźć aplikacji „Samsung Family Hub” w sklepie z aplikacjami.	<ul style="list-style-type: none"><li>Aplikacja Samsung Family Hub jest dostępna na smartfony z systemem Android 4.4 (KitKat) lub nowszym albo iOS 8.0 lub nowszym.</li></ul>
Nie można zalogować się do aplikacji.	<ul style="list-style-type: none"><li>Aby użyć aplikacji, musisz zalogować się do konta Samsung.</li><li>Jeżeli nie masz bezpłatnego konta Samsung, postępuj zgodnie z wyświetlanymi na ekranie instrukcjami, aby je utworzyć.</li></ul>

# Rozwiązywanie problemów

## LCD

Objaw	Działanie
Nie można nawiązać połączenia z telewizorem.	<ul style="list-style-type: none"><li>• Lodówka może nawiązać połączenie wyłącznie z telewizorem Smart TV firmy Samsung z serii 6400 lub nowszym modelem sprzedawanym od 2015 roku. Najpierw sprawdź nazwę modelu telewizora.</li><li>• Połączenia sieciowe mogą być tymczasowo niedostępne. Wyłącz telewizor, po czym spróbuj ponownie.</li></ul>
Obraz wnętrza lodówki jest wybrzuszony.	<ul style="list-style-type: none"><li>• Krawędzie obrazu wnętrza mogą być zaokrąglone ze względu na zastosowanie obiektywu konweksowego.</li><li>• Obraz wnętrza lodówki może być niepełny ze względu na występowanie stref martwych w lewym i prawym narożniku, albo przesłonięty ze względu na określone rozłożenie produktów. Produkty należy układać pośrodku, w przedniej części.</li></ul>
Pomiar wyświetlany w widoczności Fridge Manager (Menedżer lodówki) jest nieprawidłowy.	<ul style="list-style-type: none"><li>• Wyświetlane warunki mogą odbiegać od rzeczywistej temperatury.</li></ul>

# Notatki

---

# Notatki

---

# Notatki

---

## UWAGA

Firma Samsung Electronics niniejszym zaświadcza, że to urządzenie typu radiowego jest zgodne z dyrektywą 2014/53/UE.

Pełny tekst deklaracji zgodności UE jest dostępny na stronie internetowej pod adresem: Oficjalną deklarację zgodności można znaleźć na stronie <http://www.samsung.com>. W tym celu należy kliknąć opcję Wsparcie > Wsparcie produktowe i wprowadzić nazwę modelu.

## PRZESTROGA

Funkcja WLAN urządzenia w paśmie 5 GHz może być użytkowana wyłącznie w pomieszczeniach. Urządzenie może być używane we wszystkich krajach UE.

	Zakres częstotliwości	Maks. moc nadawcza
Wi-Fi	2412-2472 MHz	20 dBm
	5120-5250 MHz	23 dBm
	5250-5350 MHz	20 dBm
	5470-5725 MHz	27 dBm
Bluetooth	2402-2480 MHz	20 dBm

## Kontakt do SAMSUNG

Jeśli masz pytania dotyczące produktów marki Samsung, zapraszamy do kontaktu z naszą infolinią.

Kraj	Centrum obsługi klienta	Witryna internetowa
POLAND	801-172-678* lub +48 22 607-93-33* Dedykowana infolinia do obsługi zapytań dotyczących telefonów komórkowych: 801-672-678* lub +48 22 607-93-33* * (koszt połączenia według taryfy operatora)	<a href="http://www.samsung.com/pl/support/">http://www.samsung.com/pl/support/</a>



DA68-03511F-01