



NA75J3030AS

Gazowa płyta grzewcza

Instrukcja obsługi

**Planet
First** 100 %
Recycled Paper

Instrukcję wydrukowaną na 100% papierze makulaturowym.

POLSKI

imagine the possibilities

Dziękujemy za zakup urządzenia firmy Samsung.
Aby uzyskać pełną obsługę klienta, prosimy o zarejestrowanie
urządzenia na stronie www.samsung.com/register

SAMSUNG

Wstęp

Dziękujemy za wybór gazowej płyty grzewczej firmy Samsung.

Aby korzystać z urządzenia w prawidłowy sposób i zapobiec potencjalnym zagrożeniom, przed pierwszym użyciem należy uważnie przeczytać niniejszą instrukcję obsługi.

Przechowywać niniejszą instrukcję obsługi w łatwo dostępnym miejscu.

W przypadku jakichkolwiek wątpliwości związanych z informacjami zawartymi w niniejszej instrukcji obsługi prosimy o kontakt z Serwisem Obsługi Klienta firmy Samsung.

Producent nie ponosi żadnej odpowiedzialności za szkody dla osób i mienia spowodowane przez nieprawidłową instalację lub obsługę urządzenia.

Niniejsze urządzenie uzyskało atest dopuszczający je do użytku w krajach innych niż te, które podano na urządzeniu.

Producent zastrzega sobie prawo do wprowadzenia do urządzenia zmian, które uzna za niezbędne lub zasadne, również w interesie użytkownika, a które nie zagrażają ani głównym funkcjom, ani bezpieczeństwu samego produktu.

Urządzenie jest przeznaczone do użytku domowego, a nie komercyjnego.

Spis treści

Wstęp

Ostrzeżenia dotyczące bezpieczeństwa

3-8

- 3 Instrukcje dotyczące bezpieczeństwa
- 4 Instalacja
- 5 Bezpieczeństwo dzieci i innych osób
- 6 Zalecenia dotyczące eksploatacji
- 8 Czyszczenie i serwisowanie
- 8 Informacje dotyczące ochrony środowiska

Instrukcja obsługi i konserwacji

9-16

- 9 Opis urządzenia
- 12 Sposób użycia
- 14 Porady dotyczące bezpieczeństwa i oszczędzania energii
- 16 Czyszczenie i konserwacja



Instrukcje techniczne

18-27

- 18 Instrukcje dotyczące użytkowania
- 19 Instalacja urządzenia
- 20 Instalacja urządzenia
- 21 Podłączenie gazu
- 22 Podłączenie elektryczne
- 23 Zmiana typu gazu
- 24 Dane techniczne dla serwisantów
- 26 Palniki
- 27 Rozwiązywanie problemów

Ostrzeżenia dotyczące bezpieczeństwa

- Firma Samsung stawia Państwa bezpieczeństwo na pierwszym miejscu.
- Przed przystąpieniem do instalacji lub obsługi urządzenia należy uważnie przeczytać niniejszą instrukcję obsługi.
- Niniejszą instrukcję obsługi należy przechowywać w pobliżu urządzenia, aby w razie potrzeby móc z niej skorzystać.
W przypadku sprzedaży lub przekazania urządzenia osobie trzeciej należy do niej koniecznie dołączyć niniejszą broszurę.
- Producent nie ponosi żadnej odpowiedzialności za nieprzestrzeganie niniejszych wskazówek dotyczących bezpieczeństwa.
- Poniższe symbole zostały umieszczone w instrukcji, aby ułatwić jej zrozumienie i zapobiec wszelkim wypadkom spowodowanym przez nieprawidłową obsługę urządzenia, jak również po to, aby ułatwić korzystanie z urządzenia.
- Przed przystąpieniem do lektury instrukcji należy zapoznać się z poniższymi informacjami i upewnić się, że są one zrozumiałe.

 Niebezpieczeństwo/ Ostrzeżenie	Nieprzestrzeganie ostrzeżenia opatrzonego tym symbolem grozi śmiercią lub poważnymi obrażeniami.
 Ostrożnie	Nieprzestrzeganie ostrzeżenia opatrzonego tym symbolem grozi obrażeniami lub uszkodzami materialnymi.

■ Niniejsze symbole mają następujące znaczenie:



Ostrożnie



Brak dostępu



Nie używać ognia



Czynność, którą należy wykonać



Niebezpieczeństwo

■ W razie podejrzenia ulatniania się gazu należy postępować w następujący sposób:

- Nie włączać światła.
 - Nie włączać/wyłączać żadnych urządzeń elektrycznych i nie dotykać żadnych wtyczek.
 - Nie korzystać z telefonu.
1. Zaprzestać korzystania z urządzenia i zamknąć zawór środkowy.
 2. Otworzyć okno, aby wywietrzyć pomieszczenie.
 3. Wyjść na zewnątrz i zadzwonić do naszego serwisu.



* Gaz używany w domowych instalacjach zawiera merkaptan, dlatego w przypadku ulatniania się nawet jego niewielkich ilości rzędu 1/1000 wyczuwa się charakterystyczny zapach (zapach zgnitego czosnku lub zgnitych jaj).

Instalacja

⚠ Ostrzeżenie

- To urządzenie należy zainstalować zgodnie z obowiązującymi przepisami i należy go używać tylko w dobrze wentylowanym miejscu.



- Przed instalacją należy sprawdzić, czy parametry gazu i prądu płynących w domowych instalacjach są zgodne z danymi na tabliczce znamionowej.

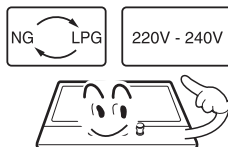

- Jeśli urządzenie jest zainstalowane na okręcie morskim lub w pojeździe rekreacyjnym, nie należy używać go jako urządzenia grzewczego.

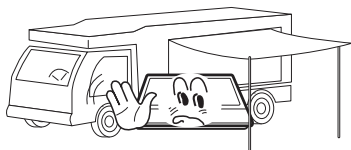

- Rura doprowadzająca gaz oraz kabel elektryczny muszą być zainstalowane w taki sposób, aby nie stykały się z żadną częścią urządzenia.

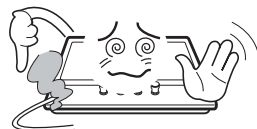

⚠ Ostrożnie

- To urządzenie powinno być zainstalowane przez wykwalifikowanego serwisanta lub monterę.
- Warunki regulacji urządzenia zostały podane na etykiecie lub na tabliczce znamionowej.
- Przed przystąpieniem do użytkowania urządzenia należy usunąć wszystkie elementy opakowania.
- Po rozpakowaniu urządzenia należy sprawdzić, czy nie jest ono uszkodzone i czy przewód zasilający jest w idealnym stanie. W przeciwnym przypadku przed przystąpieniem do instalacji urządzenia należy się skontaktować ze sprzedawcą.
- Meble sąsiadujące z urządzeniem oraz wszystkie materiały użyte do instalacji muszą być odporne na działanie wysokich temperatur wynoszących min. 85 stopni powyżej temperatury otoczenia panującej w pomieszczeniu, w którym korzysta się z urządzenia.
- W razie przypadkowego zgaszenia płomienia należy wyłączyć palnik za pomocą pokrętła i odczekać co najmniej 1 minutę przed jego ponownym zapaleniem.
- Korzystanie z kuchenki gazowej powoduje powstawanie ciepła i wilgoci w pomieszczeniu, w którym jest ona zainstalowana. Upewnić się, że w kuchni zapewniona jest wystarczająca wentylacja; nie zakrywać naturalnych otworów wentylacyjnych lub zainstalować mechaniczne urządzenie wentylacyjne (np. okap).
- Długotrwała, intensywne eksploatacja urządzenia może wymagać dodatkowej lub skuteczniejszej wentylacji, na przykład otwarcia okna lub zwiększenia poziomu wentylacji mechanicznej tam, gdzie jest ona stosowana.

Bezpieczeństwo dzieci i innych osób

Ostrzeżenie

- Nie pozwalać dzieciom na zabawę urządzeniem lub w jego pobliżu. W trakcie pracy urządzenie osiąga bardzo wysoką temperaturę. Uważać, aby dzieci nie zbliżyły się do kuchenki, dopóki nie ostygnie.

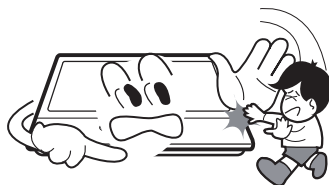

Ostrożnie

- To urządzenie może być obsługiwane wyłącznie przez osoby dorosłe.
- Dzieci mogą również doznać obrażeń w wyniku ściągnięcia patelni lub garnków stojących na płycie.
- Niniejsze urządzenie nie jest przeznaczone do obsługi przez dzieci ani inne osoby, których ograniczona sprawność fizyczna, sensoryczna lub umysłowa, bądź brak doświadczenia i wiedzy, nie pozwalają na bezpieczne z niego korzystanie bez nadzoru lub przeszkolenia osoby odpowiedzialnej za ich bezpieczeństwo.

Zalecenia dotyczące eksploatacji

⚠ Ostrzeżenie

- Urządzenia należy używać wyłącznie do obróbki termicznej potraw.



- Modyfikacje urządzenia są zabronione. Panel palników nie został dostosowany do obsługi poprzez zewnętrzny regulator czasowy lub oddzielny układ sterowania zdalnego.

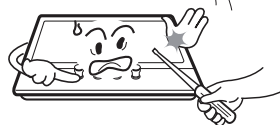

- Korzystanie z kuchenki gazowej powoduje powstawanie ciepła i wilgoci w pomieszczeniu, w którym jest ona zainstalowana. Upewnić się, że w kuchni zapewniona jest wystarczająca wentylacja; nie zakrywać naturalnych otworów wentylacyjnych lub zainstalować mechaniczne urządzenia wentylacyjne (np. okap).



- Zabrania się korzystania z kuchenki, jeśli ma ona kontakt z wodą. Nie obsługiwać urządzenia mokrymi rękoma.



- Podczas pracy powierzchnie oraz pola grzejne urządzenia ulegają silnemu nagrzananiu, dlatego należy zachować należyłą ostrożność.



- Nie używać w pobliżu kuchenki dużych tkanin, ścierek i podobnych materiałów, gdyż ich końce mogłyby się zająć ogniem i spowodować pożar.



- Nigdy nie pozostawiać urządzenia bez nadzoru podczas gotowania.



- Na płycie nie należy stawiać niestabilnych lub odkształconych naczyń, ponieważ może to spowodować rozlanie płynu.



Zalecenia dotyczące eksploatacji

- W pobliżu urządzenia nie należy stawiać żadnych łatwopalnych przedmiotów.



- Produkty żywnościowe o krótkiej trwałości, elementy wykonane z plastiku oraz produkty w aerozolu nie powinny być przechowywane nad lub pod kuchenką.



- Nie rozpylać żadnych aerozoli w pobliżu włączonego urządzenia.



- Jeśli urządzenie nie jest używane, wszystkie pokręta powinny znajdować się w położeniu ●.

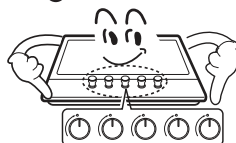

⚠ Ostrożnie

- Urządzenie jest przeznaczone wyłącznie do gotowania produktów żywnościowych w warunkach domowych. Nie zostało ono zaprojektowane do zastosowań komercyjnych lub przemysłowych.
- Długotrwała, intensywne eksploatacja urządzenia może wymagać dodatkowej wentylacji, na przykład otwarcia okna lub zwiększenia poziomu wentylacji mechanicznej tam, gdzie jest ona stosowana.
- Podczas używania gorących naczyń należy korzystać z łapek do garnków lub rękawic odpornych na działanie wysokich temperatur.
- Nie przybliżać nigdy łapek do garnków do otwartego płomienia podczas podnoszenia naczyń.
- Uważać, aby łapki do garnków ani rękawice nie uległy zamoczeniu, gdyż spowodowałoby to szybsze przenikanie ciepła przez materiał, a tym samym stwarzałoby ryzyko poparzeń.
- Zapalać palniki dopiero po ustawieniu na nich naczyń. Nie podgrzewać pustych naczyń.
- Nigdy nie stawiać na urządzeniu naczyń z tworzyw sztucznych (plastik) lub folii aluminiowej.
- Podczas korzystania z innych urządzeń elektrycznych w pobliżu kuchenki należy uważać, aby kabel zasilający nie stykał się z gorącymi powierzchniami.
- W przypadku posiadania wszczepionych urządzeń medycznych, takich jak rozrusznik serca, przed rozpoczęciem użytkowania urządzenia należy zasięgnąć porady lekarskiej.
- Nie zastępować łapki do garnków ręcznikiem lub inną luźną tkaniną. Takie tkaniny mogą się łatwo zająć ogniem.
- W przypadku używania naczyń szklanych należy się upewnić, że nadają się one do stosowania na płytach kuchennych. Jeśli szklana powierzchnia jest pęknięta, należy wyłączyć urządzenie, aby zapobiec śmiertelnemu porażeniu prądem elektrycznym.
- Aby zminimalizować ryzyko poparzeń, zapłonu łatwopalnych materiałów i rozlania cieczy, należy obrócić uchwyty naczyń tak, aby znajdowały się po bokach lub w środku płyty, bez nachodzenia na sąsiednie palniki.
- Przed zdjęciem naczynia z palnika należy go zawsze wyłączyć za pomocą pokręta.
- Obserwować uważnie potrawy smażone na dużym ogniu.
- Tłuszcz należy zawsze rozgrzewać powoli i uważnie go przy tym obserwować.
- Potrawy przeznaczone do usmażenia powinny być możliwie jak najsuchsze. Potrawy zamrożone lub wilgotne potrawy świeże mogą spowodować pryskanie gorącego tłuszczu.
- Nigdy nie próbować przesuwać naczyń z gorącym tłuszczem, zwłaszcza naczyń do smażenia na głębokim tłuszczu. Odczekać, aż tłuszcz całkowicie ostygnie.

Czyszczenie i serwisowanie

⚠ Ostrzeżenie

- Nigdy nie stosować ściernych lub żrących środków czyszczących.



- Urządzenie może być naprawiane lub serwisowane wyłącznie przez autoryzowanego serwisanta. Do napraw i wymian należy używać wyłącznie oryginalnych części zamiennych.



⚠ Ostrożnie

- Przed przystąpieniem do czyszczenia urządzenia należy je odłączyć od zasilania i odczekać, aż wystygnie.
- Do czyszczenia nie wolno używać myjki parowej ani innych urządzeń czyszczących wytwarzających wysokie ciśnienie.

Informacje dotyczące ochrony środowiska

- Po zainstalowaniu urządzenia należy zutylizować opakowanie zgodnie z zasadami bezpieczeństwa i ochrony środowiska.
- Przed zełomowaniem urządzenia należy odciąć kabel zasilający tak, aby nie jej można było ponownie wykorzystać.



Prawidłowe usuwanie produktu (zużyty sprzęt elektryczny i elektroniczny)

- Oznaczenie umieszczone na produkcie lub w odnoszących się do niego tekstach wskazuje, że produktu po upływie okresu użytkowania nie należy usuwać z innymi odpadami pochodzącymi z gospodarstw domowych. Aby uniknąć szkodliwego wpływu na środowisko naturalne i zdrowie ludzi wskutek niekontrolowanego usuwania odpadów, prosimy o oddzielenie produktu od innego typu odpadów oraz odpowiedzialny recykling w celu promowania ponownego użycia zasobów materialnych jako stałej praktyki.
- W celu uzyskania informacji na temat miejsca i sposobu bezpiecznego dla środowiska recyklingu tego produktu użytkownicy w gospodarstwach domowych powinni skontaktować się z punktem sprzedaży detalicznej, w którym dokonali zakupu produktu, lub z organem władz lokalnych.
- Użytkownicy w firmach powinni skontaktować się ze swoim dostawcą i sprawdzić warunki umowy zakupu. Produktu nie należy usuwać razem z innymi odpadami komercyjnymi.

Informacje dotyczące ochrony środowiska

Więcej informacji na temat zobowiązań środowiskowych firmy Samsung i szczególnych obowiązków regulacyjnych dotyczących produktów, np. rozporządzenie REACH, znajduje się na stronie: samsung.com/uk/aboutsamsung/samsungelectronics/corporatecitizenship/data_corner.html

Opis urządzenia

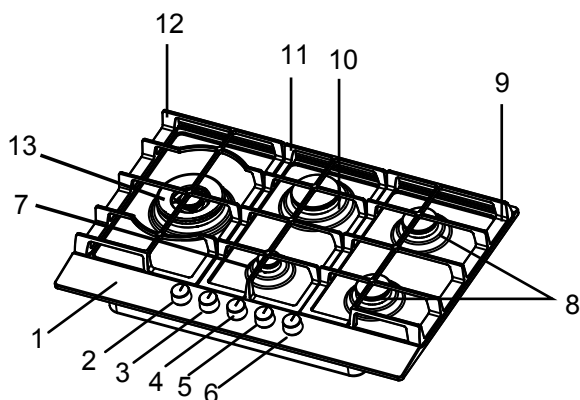

- | | |
|---|---|
| 1. płyta górna | 8. palnik pół-szybki |
| 2. pokrętko lewego palnika | 9. prawy wspornik patelni (żeliwny) |
| 3. pokrętko tylnego środkowego palnika | 10. palnik szybki |
| 4. pokrętko przedniego środkowego palnika | 11. środkowy wspornik patelni (żeliwny) |
| 5. pokrętko tylnego prawego palnika | 12. lewy wspornik patelni (żeliwny) |
| 6. pokrętko przedniego prawego palnika | 13. palnik z potrójną koroną |
| 7. palnik dodatkowy | |

Opis urządzenia

Palnik

Potrójna korona, Palnik dodatkowy, pół-szybki i szybki

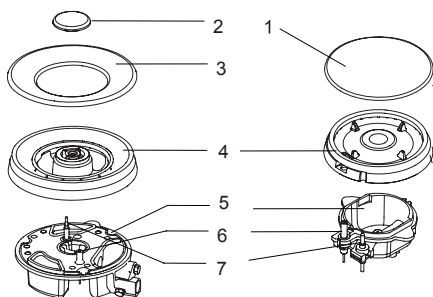

1. Wieko palnika
2. Wewnętrzne wieko palnika
3. Zewnętrzne wieko palnika
4. Nasadka motylkowa
5. Panewka palnika
6. Elektroda zapłonowa
7. Urządzenie kontrolujące płomień

Wspornik do patelni wok

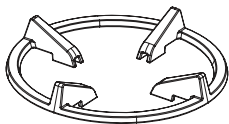

Pokrętko

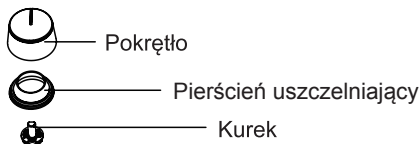

Opis urządzenia

Wspornik patelni

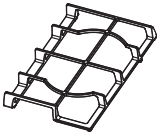
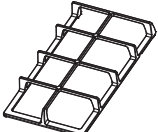
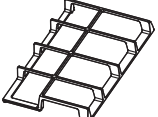
Wspornik patelni	Palniki	Model
	Potrójna korona	NA75J3030AS
	Szybki Dodatkowy	NA75J3030AS
	Pół-szybki	NA75J3030AS

Opis urządzenia

Akcesoria

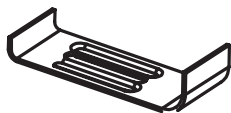

Wspornik (4)



Uszczelnienie (4)



Śruba (4)



Dysza (5)



Złączka i uszczelka (1)

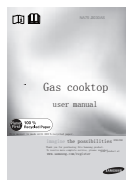

Instrukcja obsługi (1)

Sposób użycia

Włączanie

1 Przygotowanie

Poniższe symbole będą się pojawiać na panelu sterowania obok każdego pokrętła:

	Okrąg: gaz wyłączony		Mały płomień: ustawienie minimalne
	Duży płomień: ustawienie maksymalne		Pozycja zapłonu



- Aby uzyskać ustawienie minimalne, należy obrócić pokrętło do oporu w kierunku odwrotnym do ruchu wskazówek zegara.
- Wszystkie pozycje robocze wybierane są poprzez ustawienie pokrętła pomiędzy pozycją maksymalną a minimalną.
- Symbol na panelu sterowania obok pokrętła wskazuje obsługiwany palnik.

2 Zapłon i regulacja

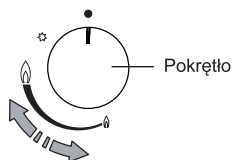
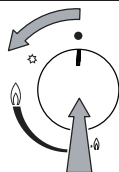

Sposób użycia

- Umieścić garnek lub patelnię na odpowiednim polu grzejnym.
- Wcisnąć do oporu pokrętkę odpowiadającą danemu polu grzejnemu i obrócić je w lewo do pozycji zapłonu, po czym przytrzymać przez kilka sekund, aż palnik zapali się.
- Po zapaleniu ognia trzymać uchwyt wciśnięty jeszcze przez 5-8 sekund, ponieważ musi się nagrzać czujnik ciepła otwierający kanał doprowadzający gaz. Następnie ustawić pokrętkę na żądanej pozycji.
- Jeżeli palnik nie zapala się, powtórzyć te same czynności.
- Rozmiar płomienia można ustawiać bezstopniowo pomiędzy poziomem maksymalnym a minimalnym, obracając powoli pokrętkę.



- Jeżeli zapalniki są brudne, utrudni to zapalenie ognia w palniku, dlatego należy je utrzymywać w czystości. Do ich czyszczenia należy używać niewielkiej szczoteczki i należy się upewnić, że zapalnik nie jest gwałtownie uderzany lub trącany.
- Urządzenie kontrolujące płomień nie powinno być używane przez okres powyżej 15 sekund. Jeżeli po upływie 15 sekund palnik nie zapalił się, należy przestać go używać i otworzyć drzwi i/lub odczekać co najmniej 1 minutę przed kolejną próbą zapalenia palnika.

Włączanie

3

Odcinanie dopływu gazu

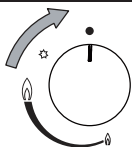

- Obrócić pokrętkę w kierunku zgodnym z ruchem wskazówek zegara w położenie 'o' (pozycja wyłączona)



- Bezpośrednio po wyłączeniu palnika urządzenie jest nadal gorące. Należy zachować ostrożność, aby się nie poparzyć.



- Kuchenka jest wyposażona w urządzenie kontrolujące płomień, które odcina dopływ gazu do palnika, jeżeli płomień zgaśnie, np. w wyniku wykipienia potrawy lub podmuchu.
- W razie przypadkowego zgaszenia płomienia należy wyłączyć palnik za pomocą pokrętki i odczekać co najmniej 1 minutę przed jego ponownym zapaleniem.

Porady dotyczące bezpieczeństwa i oszczędzania energii

- Średnica dna naczynia powinna odpowiadać średnicy palnika.

PALNIKI	NACZYNIA	
	Ø min.	Ø max.
Potrójna korona	220mm	260mm
Szybki	180mm	220mm
Pół-szybki	180mm	200mm
Dodatkowy	120mm	180mm



■ Użytkownik nie może używać na płycie naczynia, które nachodzi na jej krawędź.

NIE		TAK	
	Nie stawiać naczyń z dnem o małej średnicy na dużych palnikach. Płomień nie powinien nigdy wychodzić po bokach naczynia.	Zawsze używać naczyń o rozmiarach dostosowanych do każdego palnika, aby uniknąć marnotrawstwa gazu i powstawania przebarwień na naczyniach.	
	Nigdy nie gotować bez pokrywy lub z pokrywką zsuniętą do połowy. - W ten sposób marnuje się energię.	Zawsze nakładać pokrywkę na naczynie.	
	Nie używać naczyń z wklęsłym lub wypukłym dnem.	Używać tylko garnków, rondli i patelni z grubym, płaskim dnem.	
	Nie stawiać naczyń na boku palnika, gdyż mogłyby się przewrócić.	Zawsze stawiać naczynia na środku palnika, a nie po boku.	
	Nie używać naczyń o dużej średnicy na palnikach znajdujących się blisko pokręteł, gdyż po umieszczeniu na środku palnika naczynie mogłyby się stykać z pokrętłami, a wzrost temperatury w tej strefie mógłby spowodować ich uszkodzenie.		
	Nigdy nie stawiać naczyń bezpośrednio na palniku.	Stawiać naczynia na wsporniku.	
	Nie umieszczają niczego, np. płytki ochronnej lub płytki azbestowej pomiędzy patelnią a wspornikiem patelni, gdyż może to skutkować poważnym uszkodzeniem urządzenia.		
	Nie stawiać na palnikach naczyń o nadmiernej wadze, ani nie uderzać płyty ciężkimi przedmiotami.	Obchodzić się z naczyniami w ostrożny sposób, gdy znajdują się one na palniku.	



- Nie wolno używać kilku patelni, brytfanek lub kamieni do grillowania równocześnie na kilku palnikach, gdyż powstające w takim przypadku nadmierne ciepło mogłoby uszkodzić urządzenie.
- Nie dotykać płyty ani wspornika naczynia, gdy urządzenie jest włączone lub jeszcze przez pewien czas po jego wyłączeniu.



- Po zagotowaniu płynu należy szybko zmniejszyć płomień tak, aby tylko utrzymać stan gotowania.

Porady dotyczące bezpieczeństwa i oszczędzania energii

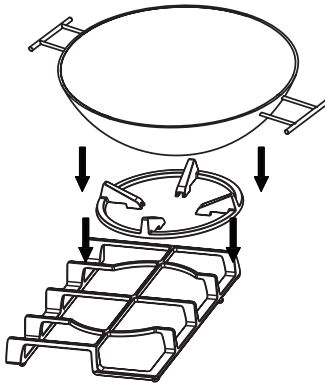

Ten „WSPORNIK DO PATELNI WOK” umożliwia korzystanie z naczyń o wklęsłym dnie.



- „WSPORNIK DO PATELNI WOK” przeznaczony jest głównie do palnika z potrójną koroną.
- Producent nie ponosi żadnej odpowiedzialności za szkody powstałe wskutek nieużywania tego dodatkowego wspornika lub używania go w nieprawidłowy sposób.
- Nie używać innych wsporników patelni w miejsce potrójnej korony.

PATELNIĄ Z WKŁĘŚLYM DNEM

Ø min.

Ø max.

120mm

200mm

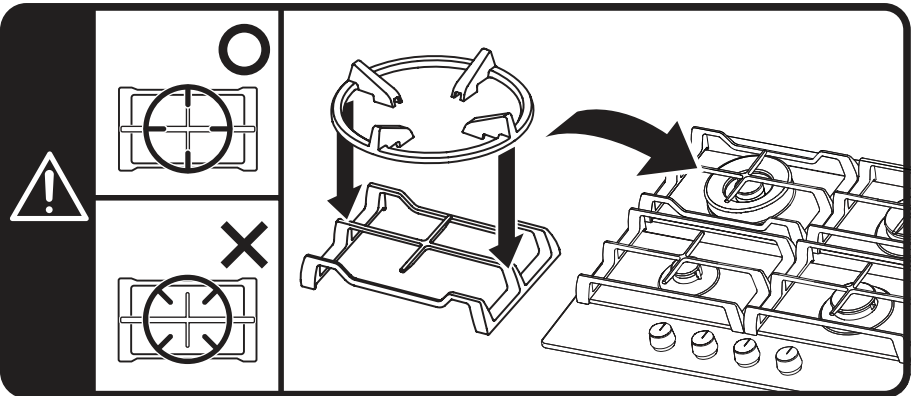









Wspornika do patelni wok należy używać na palniku z potrójną koroną.

Czyszczenie i konserwacja



- Do czyszczenia można przystąpić dopiero po całkowitym ostygnięciu urządzenia.
- Przed przystąpieniem do czyszczenia należy odłączyć urządzenie od zasilania.
- Czyścić urządzenie regularnie, najlepiej po każdorazowym użyciu.
- Ścierne środki czyszczące lub ostre przybory czyszczące powodują uszkodzenie powierzchni urządzenia; kuchenkę należy czyścić tylko wodą z dodatkiem niewielkiej ilości płynu do naczyń.

Dozwolone	Niedozwolone
 Miękka szmatka	 Nylonowa szczotka
 Neutralny detergent	 Metalowa szczotka
	 Olej jadalny
	 Detergent zawierający kwasy/substancje alkaliczne
	 Środki ściernie
	 Rozcieńczalnik/Benzen

Wspornik patelni, uchwyty

- Zdjąć wsporniki patelni.
- Wyczyścić wsporniki oraz uchwyty szmatką zwilżoną w ciepłej wodzie z dodatkiem płynu do mycia naczyń. Uporczywe zabrudzenia najlepiej jest wcześniej namoczyć.
- Po wyczyszczeniu wytrzeć wszystko do sucha czystą, miękką szmatką.

Płyta górna

- Regularnie czyścić płytę górną za pomocą dobrze wykręconej miękkiej szmatki zamoczonej uprzednio w ciepłej wodzie z dodatkiem niewielkiej ilości płynu do mycia naczyń.
- Po wyczyszczeniu płytę górną należy dokładnie osuszyć.
- Należy dokładnie i od razu usuwać słone produkty żywnościowe lub płyny z płyty, aby uniknąć ryzyka powstania korozji.
- Części urządzenia wykonane ze stali nierdzewnej mogą z czasem tracić swój kolor. Jest to zjawisko normalne i spowodowane wysokimi temperaturami. Po każdym użyciu urządzenia części te należy czyścić za pomocą środków przeznaczonych do stali nierdzewnej.

Czyszczenie i konserwacja

PALNIKI

- Zdemontować wieka palników oraz nasadki motylkowe, pociągając je do góry i zdejmując je z płyty.
- Namoczyć je w gorącej wodzie z dodatkiem detergentu.
- Po wyczyszczeniu i opłukaniu wytrzeć je do sucha. Upewnić się, że otwory są idealnie czyste i suche.
- Przetrzeć zamocowane na stałe części palnika lekko zwilżoną ściereczką, po czym wytrzeć do sucha.
- Delikatnie przetrzeć zapalnik oraz urządzenie kontrolujące płomień dobrze wykręconą szmatką, po czym wytrzeć do sucha czystą szmatką.
- Przed ponownym założeniem palników na płytę upewnić się, że dysza nie jest zablokowana.

- **Nałożyć ponownie palnik dodatkowy, pół-szybki, szybki oraz potrójną koronę w następujący sposób :**

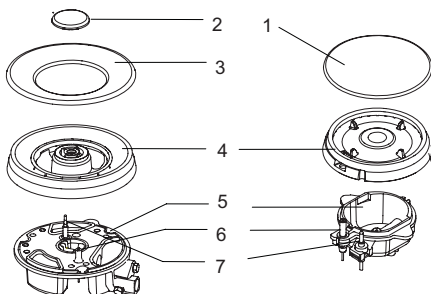

1. Umieścić nasadkę motylkową (4) na panewce palnika (5) tak, aby zapalnik i urządzenie kontrolujące płomień wystawały przez otwory do nasadki motylkowej. Nasadka motylkowa do palnika musi prawidłowo zaskoczyć na miejscu.
2. Nałożyć wieko palnika (1, 2, 3) i upewnić się, że zatrzaski pozycjonujące dopasowane są do wcięć w nasadce motylkowej (4).



- Po wyczyszczeniu założyć wszystkie części na miejsce w prawidłowej kolejności.**
- Nie pomylić ze sobą góry i dołu.
 - Zatrzaski pozycjonujące muszą być idealnie dopasowane do wcięć.

Instrukcje dotyczące użytkowania

Ostrzeżenia



- Modyfikacje urządzenia są zabronione.
- To urządzenie powinno być zainstalowane przez wykwalifikowanego serwisanta lub monter.
- Przed przystąpieniem do instalacji upewnić się, że parametry lokalnej instalacji gazowej (typ gazu i jego ciśnienie) są kompatybilne z wymogami urządzenia.
- Warunki regulacji urządzenia zostały podane na etykiecie (lub na tabliczce znamionowej).
- Kuchenki nie podłącza się do wyciągu gazów. Należy ją zainstalować i podłączyć zgodnie z obowiązującymi przepisami montażowymi. Szczególną uwagę zwrócić należy na zapewnienie odpowiedniej wentylacji.
- Przed przystąpieniem do instalacji odciąć urządzenie od dopływu gazu i zasilania elektrycznego.
- Wszystkie urządzenia posiadające jakiegokolwiek podzespoły elektryczne wymagają uziemienia.
- Rura doprowadzająca gaz oraz kabel elektryczny muszą być zainstalowane w taki sposób, aby nie stykały się z żadną częścią urządzenia, które ulega nagrzanemu.
- Rura doprowadzająca gaz oraz złącze nie mogą być zniekształcane lub blokowane przez inne urządzenia.
- Sprawdzić wymiary urządzenia oraz wymiary otworu, który należy wyciąć w meblu kuchennym.
- Panele znajdujące się nad powierzchnią roboczą, bezpośrednio obok urządzenia, muszą być wykonane z niepalnych materiałów. Zarówno wielowarstwowa powierzchnia, jak i klej użyty do przymocowania, muszą być odporne na działanie wysokich temperatur, aby zapobiec pogorszeniu ich jakości.
- Otworzyć kurek urządzenia i zapalić każdy z palników.
Sprawdzić, czy palą się czystym, niebieskim płomieniem bez żółtego odcienia u góry.
W razie jakichkolwiek anomalii w działaniu palników sprawdzić, czy:
 - Wieko palnika jest prawidłowo założone
 - Nasadka motylkowa znajduje się w prawidłowej pozycji
 - Palnik jest pionowo wyrównany ze złączką dyszy.
- Po zakończeniu instalacji monter musi przeprowadzić kompletny test działania urządzenia oraz test pod kątem ewentualnych nieszczelności.
- Elastyczny przewód rurowy należy poprowadzić w taki sposób, aby nie mógł się stykać z ruchomą częścią obudowy ani nie przechodził przez żadne miejsca, w których mógłby zostać przygnieciony.
- Zawory zostały nasmarowane fabrycznie, aby zapewnić prawidłowe działanie przez cały okres użytkowania płyty.

Wybór miejsca instalacji

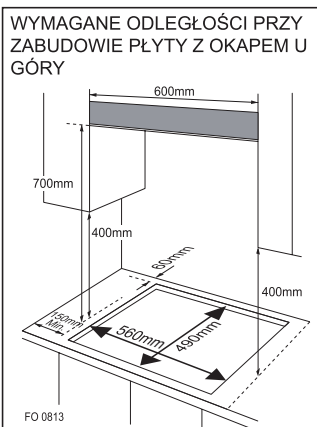
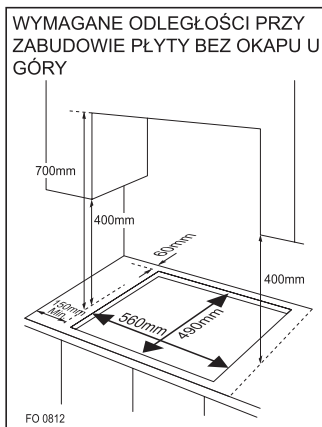

Rozmiar wycięcia

Szerokość: 560 mm
Głębokość: 490 mm
Grubość: 30-50 mm

- **Urządzenie przeznaczone jest do zabudowy w szafce kuchennej lub w blacie roboczym (600 mm). Podczas instalacji należy zachować następujące odległości minimalne:**

- Krawędź urządzenia musi znajdować się w odległości minimum 60 mm od tylnej ściany.
- Pomiędzy krawędziami bocznymi urządzenia a sąsiadującymi z nim szafkami lub ścianami należy pozostawić odległość min. 150 mm.
- Materiały łatwopalne można montować w obrębie krawędzi kuchenki w odległości min. 400 mm powyżej kuchenki. W przypadku, gdy odległość ta wynosi mniej niż 400 mm, należy pozostawić 50 mm wolnej przestrzeni od krawędzi urządzenia.
- Materiały łatwopalne znajdujące się bezpośrednio nad kuchenką muszą być od niej oddalone o min. 700 mm.
- Panel (a) musi się znajdować w odległości maks. 150 mm pod blatem roboczym.

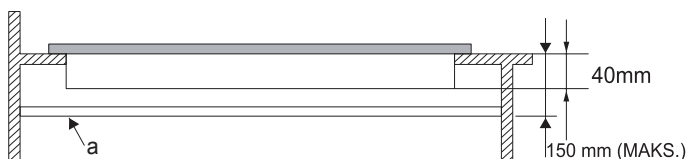

- Aby zainstalować płytę na piekarniku, powinien on być wyposażony w system wymuszonej wentylacji.
- Sprawdź wymiary piekarnika w instrukcji montażu.
- Rozmiar wyciętego otworu musi być zgodny ze wskazaniem.

Instalacja urządzenia

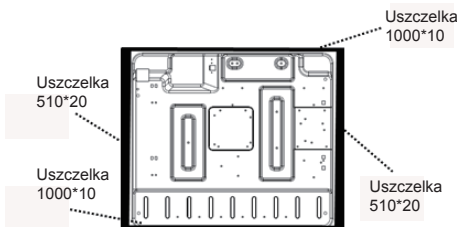

1. Zdjąć wspornik patelni, wieko palnika oraz nasadkę motylkową, ostrożnie przewrócić urządzenie i umieścić je na macie. Zachować ostrożność, aby podczas tej operacji nie uszkodzić urządzeń zapłonowych oraz urządzeń kontrolujących płomień.
2. Nałożyć wokół krawędzi urządzenia taśmę uszczelniającą.
3. Nie pozostawiać szczelin w uszczelnieniu, ani nie układać go na zakładkę.

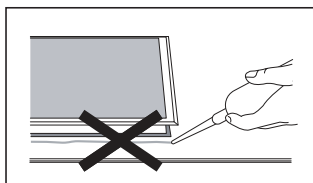

Do uszczelnienia urządzenia po jego włożeniu w wycięcie w blacie nie należy używać uszczelnacza silikonowego. Utrudniłoby to w wyjęciu urządzenia z wycięcia w przypadku, gdyby w przyszłości konieczna była jego naprawa.

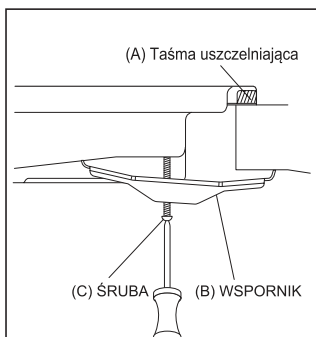

1. Umieścić wspornik (B) nad otworami dopasowanymi rozmiarem do śrub. W każdym narożniku płyty (H) znajduje się zestaw otworów na śruby. Wkręcić lekko śrubę (C) we wspornik (B) tak, aby go przymocować do płyty, ale by nadal można było wyregulować jego pozycję.
2. Ostrożnie przewrócić płytę z powrotem, po czym delikatnie opuścić ją na wycięty otwór.
3. Od spodu płyty wyregulować pozycję wsporników, aby dopasować je do blatu roboczego. Następnie całkowicie dokręcić śruby (C), aby zamocować płytę.

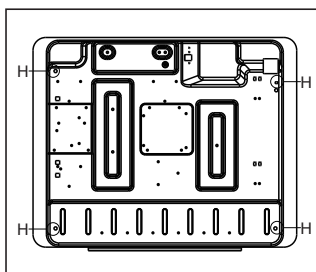

Podłączenie gazu



- Urządzenie musi być zainstalowane i podłączone zgodnie z przepisami instalacyjnymi obowiązującymi w kraju docelowym.
- To urządzenie przeznaczone jest do zasilania gazem ziemnym i bez przebrojenia nie wolno go podłączać do gazu jakiegokolwiek innego typu. Przebrojenie na gaz płynny (LPG) lub inne gazy może być wykonane tylko przez wykwalifikowanego specjalistę.

Zmiana rodzaju gazu i wytyczne dotyczące instalacji:

GPL > GN

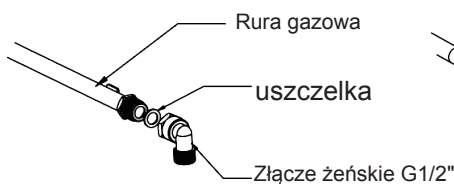

GN > GPL

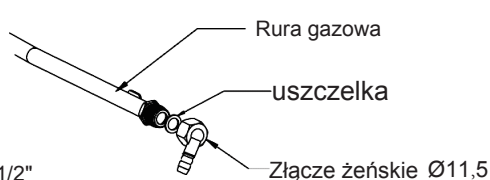

- Przepisy stanowią, że wszystkie urządzenia gazowe muszą być instalowane przez osoby uprawnione, zgodnie z aktualnymi przepisami montażowymi i eksploatacyjnymi.
- W Twoim własnym interesie oraz w interesie bezpieczeństwa leży to, aby zachować zgodność z przepisami.
- W Wielkiej Brytanii, monterzy zarejestrowani w GAS SAFE świadczą usługi zgodne z normami dobrej praktyki. Kuchenka musi być także zainstalowana zgodnie z aktualną edycją normy BS 6172. Zainstalowanie kuchenki w sposób niewłaściwy może spowodować unieważnienie gwarancji i odpowiedzialność karną.



- Złączki oraz uszczelki dostępne są w naszym serwisie posprzedażnym. We Francji należy użyć rury, na której znajduje się logo "NF Gaz". W razie napotkania trudności podczas instalacji należy lekko odkręcić kolanko i dokręcić je po zlokalizowaniu.



- Po zakończeniu instalacji monter musi przeprowadzić kompletny test działania urządzenia oraz test pod kątem ewentualnych nieszczelności.
- Należy zapewnić dostęp do węża podłączeniowego na całej jego długości; wąż doprowadzający gaz musi być wymieniany przed upływem okresu jego przydatności (wskazanego na samym wężu).

Podłączenie elektryczne

- Urządzenie musi być uziemione.
- Urządzenie jest przeznaczone do zasilania prądem przemiennym (AC) o napięciu 220-240 V, 50/60 Hz.
- Przewody w kablu zasilającym są oznaczone kolorem według następującego kodu:
 - Zielony/żółty = uziemienie
 - Niebieski = zerowy
 - Brązowy = pod napięciem



- Przewód koloru zielono-żółtego musi być podłączony do zacisku oznakowanego literą E lub symbolem uziemienia.



■ SCHEMAT POŁĄCZEŃ

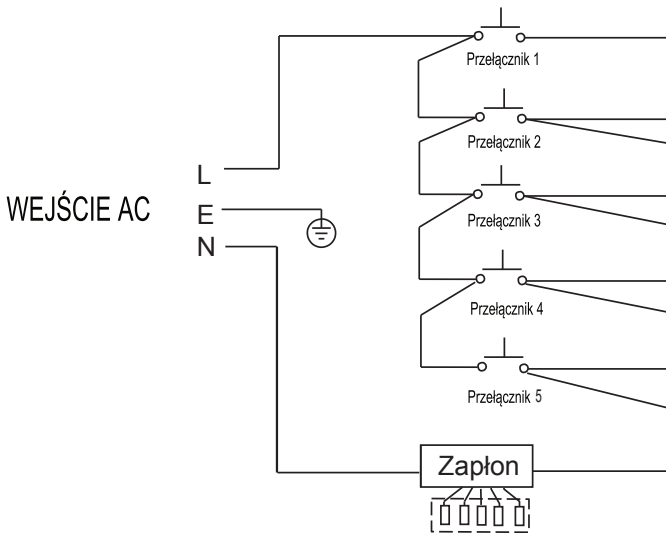

Jeśli kabel zasilający jest uszkodzony, musi on zostać wymieniony przez producenta, serwisanta lub inny odpowiednio wykwalifikowany personel.

Zmiana typu gazu



- Podczas procedur związanych ze zmianą typu gazu należy zachować należytą ostrożność.
- Wszelkie prace mogą być wykonywane jedynie przez wykwalifikowanego technika.
- Przed przystąpieniem do pracy odciąć urządzenie od dopływu gazu i zasilania elektrycznego.

1 Zmiana dysz palników (ta sama metoda dla palnika z potrójną koroną)



Zdjąć wspornik patelni, wieko palnika oraz nasadkę motylkową.



Odkręcić dyszę za pomocą 7-milimetrowego klucza nasadowego, po czym wymienić ją na dyszę dostosowaną do nowego typu gazu. (Patrz tabela 1, strona 26.)

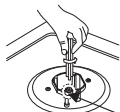

Starannie zmontować wszystkie elementy.

Po dokonaniu wymiany dysz należy je mocno dokręcić.

Dysza

2 Regulacja kurków płyty kuchennej w celu zmniejszenia zużycia gazu



Pokrętło



Kurek

Pierścień uszczelniający

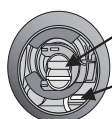

Kurek

Śruba obejściowa

- ① Przekręcić kurki na ustawienie minimalne.
- ② Zdjąć pokrętła z kurków.
- ③ Regulacja śruby obejściowej
 - W przypadku zmiany gazu G20 na G30 śrubę należy dokręcić do oporu.
 - W przypadku zmiany gazu z G30 na G20 konieczna jest wymiana wszystkich zaworów na nowe.
 - W tym momencie zapalić palniki i obracać pokrętła z pozycji maksymalnej do minimalnej, aby sprawdzić stabilność płomienia.
- ④ Nałożyć pokrętła na kurki.



- Nie demontować trzonu kurka: w przypadku nieprawidłowego działania należy wymienić cały kurek.
- Przed ponownym założeniem palników na płytę upewnić się, że dysza nie jest zablokowana.
- Po zakończeniu procedury zmiany typu gazu monter musi przeprowadzić kompletny test działania urządzenia oraz test pod kątem ewentualnych nieszczelności (przy użyciu wody z mydłem lub wykrywacza gazu).
- Po zakończeniu procedury zmiany typu gazu wykwalifikowany serwisant lub monter musi umieścić znak "V" przy właściwej kategorii gazu na tabliczce znamionowej. Usunąć poprzedni znak „V”.

		0359CO1359	
		0359-14	
Model:	S/N:		
G20/20mbar	220-240V 50/60Hz, Pmax 1W		
Σ Qn G20:	G30:	G31:	
<input type="checkbox"/> G20/20mbar	<input type="checkbox"/> G30/29mbar	<input type="checkbox"/> G31/37mbar	GB Cat. II 2H3+

Dane techniczne dla serwisantów

Dane techniczne urządzenia

Dane określone zgodnie z normą EN 30-2-1 oraz Rozporządzeniem (UE) nr 66/2014.

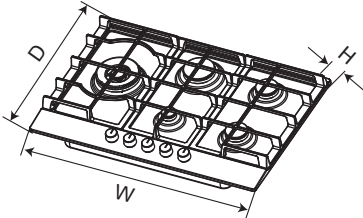
	
Model	NA75J3030AS
Typ płyty grzewczej	Wbudowana płyta grzewcza
Wspornik patelni	Żeliwny
Wspornik do patelni wok	Żeliwny
Płyta górna	Stal nierdzewna
Pokrętko	Kolor srebrny
Waga	14,2 kg (ze wspornikiem do patelni wok)
Wymiary	750*510*98
Urządzenie zapłonowe	Zapłon ciągły
Podłączenie gazu	1/2-calowy gwint
Zasilanie elektryczne	220-240V~50/60Hz
Palniki	Szybki (1), Pół-szybki (2), Dodatkowy (1), Potrójna korona (1)
Liczba palników	5
ΣQ_n	11,8 kW
Efektywność energetyczna palnika gazowego	Potrójna korona (3,8 kW) (Lewy): 53,5%
	Szybki (3,0 kW) (Środkowy tylny): 54,8%
	Pół-szybki (2,0 kW) (Prawy tylny): 56,1%
	Pół-szybki (2,0 kW) (Prawy przedni): 56,0%
Efektywność energetyczna gazowej płyty grzewczej	55,1%

Dane techniczne dla serwisantów

Kilka prostych kroków może przyczynić się do oszczędności do 50% łącznej energii zużywanej przez urządzenie!

Porady dotyczące oszczędności energii:

- Upewnić się, że pokrywka jest dobrze umieszczona na naczyniu. Szklane pokrywki umożliwiają skuteczne monitorowanie procesu gotowania.
- Podczas gotowania używać możliwie niewielkiej ilości wody.
- Używać garnków i rondli o wielkości dostosowanej do ilości przetwarzanej żywności. W przypadku mniejszych porcji żywności stosować naczynia o odpowiedniej wielkości. Na przykład podczas gotowania 350 g brokułów należy użyć małego naczynia (średnica dna ok. 15 cm).
- Używać garnków i rondli wykonanych z materiałów przewodzących ciepło. Naczynia wykonane z emaliowanego żeliwa rozgrzewają się szybciej i zużywają mniej energii w porównaniu z naczyniami szklanymi lub ceramicznymi.
- Stosować najniższe ustawienie mocy palnika umożliwiające zagotowanie wody. Możliwie maksymalnie redukować ustawienie mocy palnika przy jednoczesnym utrzymywaniu wymaganej temperatury.
- Upewnić się, że naczynie znajduje się na środku elementu grzejącego.

○ **KLASA URZĄDZENIA: Klasa 3**

○ **KATEGORIA URZĄDZENIA:**

	BE/FR	GB/IT/PT/LT/ES/CZ/SK	PL/DE
Kat.	II 2E+3+	II 2H3+	II 2E3B/P
P(mbar)	20/25 - 28-30/37	20 - 28-30/37	20/25-37/50
	HU/TR/SK/OR	NL	RU/KA/UKR
Kat.	II 2H3B/P	II 2L3B/P	II 2E3B/P
P(mbar)	25-30	25 - 28-30	13-29

Palniki

Znamionowa moc grzania oraz natężenie przepływu przy 15 °C i 1,013 mbar

KRAJ	RODZAJ GAZU	PALNIK POZYCJA	Potrójna korona (3,8kW)		Szybki (3.0kW)		Pół-szybki (2.0kW)		Dodatkowy (1.0kW)	
			Max	Min	Max	Min	Max	Min	Max	Min
GB, IT, FR, HU, BE, LT, NL, PT, ES, CZ, SK, RU, KZ, UKR, TR	G30 BUTANE 29 mbar	Dysza (1/100 mm)	99		87		70		50	
		Znamionowa moc grzania (kW) (Hs)	3.80	1.95	3.00	0.81	2.00	0.65	1.00	0.41
		Znamionowe natężenie przepływu (g/h)	267	137	211	57	137	45	71	29
GB, IT, FR, HU, BE, LT, NL, PT, ES, CZ, SK	G31 PROPANE 37 mbar	Dysza (1/100 mm)	99		87		70		50	
		Znamionowa moc grzania (kW) (Hs)	3.80	1.95	3.00	0.81	2.00	0.65	1.00	0.41
		Znamionowe natężenie przepływu (g/h)	254	130	199	54	135	44	68	27
DE, NL	G30 BUTANE 50 mbar	Dysza (1/100 mm)	90		78		62		46	
		Znamionowa moc grzania (kW) (Hs)	3.80	1.95	3.00	0.81	2.00	0.65	1.00	0.41
		Znamionowe natężenie przepływu (g/h)	267	137	211	57	137	45	71	29
PL	G30 BUTANE 37 mbar	Dysza (1/100 mm)	93		82		66		48	
		Znamionowa moc grzania (kW) (Hs)	3.80	1.95	3.00	0.81	2.00	0.65	1.00	0.41
		Znamionowe natężenie przepływu (g/h)	259	133	203	55	143	46	71	29
GB, IT, FR, HU, BE, LT, NL, PT, ES, CZ, SK, DE, PL, NL, TR	G20 NATURAL 20 mbar	Dysza (1/100 mm)	141		130		106		78	
		Znamionowa moc grzania (kW) (Hs)	3.80	1.95	3.00	0.81	2.00	0.65	1.00	0.41
		Znamionowe natężenie przepływu (g/h)	361	185	271	73	190	62	91	39
RU, KZ, UKR	G20 NATURAL 13 mbar	Dysza (1/100 mm)	168		145		115		85	
		Znamionowa moc grzania (kW) (Hs)	3.80	1.95	3.00	0.81	2.00	0.65	1.00	0.41
		Znamionowe natężenie przepływu (g/h)	450	230	340	90	235	77	113	48
NL	G25 NATURAL 25 mbar	Dysza (1/100 mm)	154		130		110		79	
		Znamionowa moc grzania (kW) (Hs)	3.80	1.95	3.00	0.81	2.00	0.65	1.00	0.41
		Znamionowe natężenie przepływu (g/h)	421	216	332	90	221	72	110	45

PALNIK	Kalibrowana kryza 1/100 mm (G30/29 mbar)	Kalibrowana kryza 1/100 mm (G30/50 mbar)
Dodatkowy	29	25
Pół-szybki	34	31
Szybki	43	39
Potrójna korona	68	63

GB: Wielka Brytania

IT: Włochy

FR: Francja

HU: Węgry

BE: Belgia

LT: Litwa

NL: Holandia

UKR: Ukraina

TR: Turecki

PT: Portugalia

ES: Hiszpania

CZ: Czechy

SK: Słowacja

DE: Niemcy

PL: Polska

RU: Rosja

KZ: Kazachstan

Rozwiązywanie problemów

- Naprawy powinny być wykonywane wyłącznie przez licencjonowanych techników. Niewłaściwa naprawa może skutkować poważnym zagrożeniem dla ludzi. Jeśli konieczna jest naprawa płyty, prosimy skontaktować się z Centrum Serwisowym firmy SAMSUNG.
- Jednak pewne niewielkie usterki można usuwać we własnym zakresie przy pomocy poniższej tabeli:

Problem	Prawdopodobna przyczyna	Rozwiązanie
Brak zapłonu	Brak iskry.	Sprawdzić zasilanie elektryczne.
	Wiek palnika jest nieprawidłowo zamontowane.	Zamontować prawidłowo wieko palnika.
	Zawór gazu jest zamknięty.	Otworzyć całkowicie zawór gazu.
Nieprawidłowy zapłon	Zawór gazu nie jest całkowicie otwarty.	Otworzyć całkowicie zawór gazu.
	Wiek palnika jest nieprawidłowo zamontowane.	Zamontować prawidłowo wieko palnika.
	Świeca zapłonowa jest zanieczyszczona ciałami obcymi.	Usunąć ciała obce suchą szmatką.
	Palniki są wilgotne.	Osuszyć starannie wieka palników.
	Otwory w nasadce motylkowej są zatkane.	Oczyścić nasadkę motylkową.
Hałas podczas spalania i zapłonu	Wiek palnika jest nieprawidłowo zamontowane.	Zamontować prawidłowo wieko palnika.
Płomień gaśnie podczas korzystania z palnika	Urządzenie kontrolujące płomień jest zanieczyszczony ciałami obcymi.	Oczyścić urządzenie kontrolujące płomień.
	Gotowana potrawa wykipiała i ugasiła płomień.	Wyłączyć palnik za pomocą pokrętle. Odczekać jedną minutę i ponownie zapalić palnik.
	Silny podmuch mógł ugasić płomień.	Wyłączyć palnik i sprawdzić, pomieszczenie pod kątem przeciągu spowodowanego otwartymi oknami. Odczekać jedną minutę i ponownie zapalić palnik.
Żółty płomień	Otwory w nasadce motylkowej są zatkane.	Oczyścić nasadkę motylkową.
	Używany jest inny rodzaj gazu.	Sprawdzić rodzaj używanego gazu.
Niestabilny płomień	Wiek palnika jest nieprawidłowo zamontowane.	Zamontować prawidłowo wieko palnika.
Zapach gazu	Kurek gazu pozostał odkręcony.	Sprawdzić, czy którykolwiek kurek gazu jest odkręcony.
	Być może występuje nieszczelność pomiędzy złączką a butlą gazową.	Upewnić się, że połączenie jest szczelne.



- Jeżeli problemu nie udało się rozwiązać we własnym zakresie, prosimy o kontakt z Serwisem Obsługi Klienta firmy Samsung.



ZAPYTANIA I KOMENTARZE

KRAJ	TELEFON	STRONA INTERNETOWA
AUSTRIA	0800-SAMSUNG(7267864, € 0.07/min)	www.samsung.com/at
BELGIA	02-201-24-18	www.samsung.com/be (Dutch) www.samsung.com/be_fr (french)
DANIA	70 70 19 70	www.samsung.com/dk
FINLANDIA	030-6227 515	www.samsung.com/fi
FRANCJA	01 48 63 00 00	www.samsung.com/fr
NIEMCY	0180 6 SAMSUNG bzw. 0180 6 7267864* [HHP] 0180 6 M SAMSUNG bzw. 0180 6 67267864* (*0,20 €/Anruf aus dem dt. Festnetz, aus dem Mobilfunk max. 0,60 €/Anruf)	www.samsung.com/de
WŁOCHY	800-SAMSUNG(800.7267864) [HHP] 800.Msamsung (800.67267864)	www.samsung.com/it
CYPR	8009 4000 only from landline,toll free	www.samsung.com/gr
GRECJA	80111-SAMSUNG(80111 726 7864) only from land line (+30)210 6897691 from mobile and land line	
LUKSEMBURG	261 03 710	www.samsung.com/be_fr
HOLANDIA	0900-SAMSUNG(0900-7267864)(€ 0,10/Min)	www.samsung.com/nl
NORWEGIA	815 56480	www.samsung.com/no
PORTUGALIA	808 20 7267	www.samsung.com/pt
HISZPANIA	003490217678 [HHP] 0034902167267	www.samsung.com/es
SZWECJA	0771 726 7864 (0771-SAMSUNG)	www.samsung.com/se
SZWAJCARIA	0800 726 78 64 (0800 - SAMSUNG)	www.samsung.com/ch (German) www.samsung.com/ch_fr (french)
ZJEDNOCZONE KRÓLESTWO REPUBLICA IRLANDII	0330 SAMSUNG(7267864) 0818 717100	www.samsung.com/uk www.samsung.com/ie
POLSKA	801-172-678* lub +48 22 607-93-33* Dedykowana infolinia do obsługi zapytań dotyczących telefonów komórkowych: 801-672-678* lub +48 22 607-93-33* * (koszt połączenia według taryfy operatora)	www.samsung.com/pl
RUMUNIA	*8000 (apel in retea) 08008-726-78-64 (08008-SAMSUNG) Apel GRATUIT	www.samsung.com/ro
TURCJA	444 77 11	www.samsung.com/tr
AUSTRALIA	1300 362 603	www.samsung.com/au
ROSJA	8-800-555-55-55	www.samsung.com
GRUZJA	0-800-555-555	
ARMENIA	0-800-05-555	www.samsung.com
AZERBEJDŻAN	0-88-55-55-555	
KAZACHSTAN	8-10-800-500-55-500(GSM:7799)	www.samsung.com/kz_ru
UZBEKISTAN	00-800-500-55-500 (GSM: 7799)	www.samsung.com
KIRGISTAN	00-800-500-55-500 (GSM: 9977)	www.samsung.com
TADŻYKISTAN	8-10-800-500-55-500	www.samsung.com
MONGOLIA	7-495-363-17-00	
BIAŁORUŚ	810-800-500-55-500	
MOLDAWIA	0-800-614-40	
UKRAINA	0-800-502-000	www.samsung.com/ua (Ukrainian) www.samsung.com/ua_ru (Russian)